

Equipment for Hospitals & Nursing Homes

Vol.6

医療施設・介護施設向け用品カタログ

CART



WHEEL
CHAIR



STRETCHER



WALKER



CONTENTS

車いす	省力昇降機構付ストレッチャー	11	車載用軽量ストレッチャー	21
(ウルトラシリーズ)	軽量ストレッチャー 固定式	13	担架	22
(座王Xシリーズ)	軽量ストレッチャー 昇降式	14	回診車	23
(フルリクライニング式NHRシリーズ) ...	ベビーストレッチャー	15	回診車・おむつ交換カート	24
(スタンダード型)	折りたたみ式ストレッチャー	15	おむつ交換カート	25
(ティルト式&リクライニング式) ...	MRI室用ストレッチャー・車いす	16	診察台	26
移乗機能付ストレッチャー	浴室用ストレッチャー	17	室内用歩行車	
昇降式ストレッチャー	シャワートローリー	20		

軽量コンパクト、ティルト&リクライニング車いす

介助用 耐荷重100kg
NAH-UC・Lo
 ¥217,800 (非課税)



■ 標準バックサポートカラー
 ご注文時には、バックサポートカラーをご指定ください。
 サックスブルー インディゴ ワイン

介助用 耐荷重120kg
NAH-UC・Hi
 ¥226,600 (非課税)



■ 標準バックサポートカラー
 ご注文時には、バックサポートカラーをご指定ください。
 サックスブルー グリーン インディゴ ワイン

■ 主な特徴

少ない力でらくらくスムーズにティルト・リクライニングガススプリング式

最大ティルト(30°) & 最大リクライニング(30°)時

折りたたみ時
 バックサポートを前方に倒して折りたたみます。

搭乗者自身でも、背と座の角度を調整できる電動タイプ

介助用 耐荷重100kg
NAH-UC・Lo 電動 ティルト・リクライニング操作電動式 (走行は電動式ではありません)
 ¥278,300 (非課税)



■ 標準バックサポートカラー
 ご注文時には、バックサポートカラーをご指定ください。
 サックスブルー インディゴ ワイン

介助用 耐荷重120kg
NAH-UC・Hi 電動 ティルト・リクライニング操作電動式 (走行は電動式ではありません)
 ¥288,200 (非課税)



■ 標準バックサポートカラー
 ご注文時には、バックサポートカラーをご指定ください。
 サックスブルー グリーン インディゴ ワイン

【充電時間】
 3~6時間(1回)

【1充電での使用回数】
 最大約200回(往復)
 ※ティルト・リクライニング同時操作

背・角度調整コントローラ

(単位:cm)

品番	ティルト角度(°)	リクライニング角度(°)	主軸×キヤスタ(インチ)	シート幅	シート奥行	バックサポート高	ヘッドサポート高	アームサポート高	前座高/後座高	全高 (0は折りたたみ時)	全長	全幅	重量(kg)
NAH-UC・Lo	0~30	0~30	12×6	40	36 (最奥部40)	48	63~86	<前> 1-16~26 <後> 3-18~28	40 38.5	101~124 (72)	111	54	18.6
NAH-UC・Lo電動	0~30	0~30	12×6	40	36 (最奥部40)	48	63~86	<前> 1-16~26 <後> 3-18~28	40 38.5	101~124 (72)	111	54	20.8
NAH-UC・Hi	0~30	0~30	12×6	42	38 (最奥部42)	53	68~91	<前> 1-16~30 <後> 3-18~32	45 43.5	111~134 (77)	113	56	19.7
NAH-UC・Hi電動	0~30	0~30	12×6	42	38 (最奥部42)	53	68~91	<前> 1-16~30 <後> 3-18~32	45 43.5	111~134 (77)	113	56	21.3

※上記は座クッションを装着していない場合の値です。 ※シート幅はアームサポートパイプ内々の寸法です。

■ オプション

NAH-UC用
 ガートル掛け
 KF-9UC

新車注文時
 ¥10,900 (非課税)

拳上式・開き式・着脱式
 フット・レッグサポート

新車注文時(1台分)
 ¥23,700 (非課税)

U2W・U7タイプ
 ガートル幅長さ
 88~158cm
 (ノブボルトによる伸縮式)

※オプション対応時の増加重量は2.5kg/1台です。

工具なしでシート幅が調整でき、幅広いご利用者様に対応

シート幅
40・42・44cmの
3段階調整式

自走用 耐荷重100kg

NA-U7

¥217,800 (非課税)



標準バックサポートカラー

ご注文時には、バックサポートカラーをご指定ください。



介助用 耐荷重100kg

NAH-U7

¥217,800 (非課税)



標準バックサポートカラー

ご注文時には、バックサポートカラーをご指定ください。



工具いらず、簡単操作でシート幅調整



手順1
バックサポートシートと座クッションをはずし、インナーシートの面ファスナーをはずします。



手順2
カバーをはずし、ロックピンをつまんでロックを解除します。



手順3
そのまま、折りたたみフレームを任意の位置までスライドします。



手順4
ロックが完全にかかっていることを確認し、カバーをかぶせます。



手順5
インナーシートの面ファスナーを貼りあわせ、バックサポートインナーシート下部を調整し、アウターシートと座クッションを装着して完了です。

**こぎやすく、移乗もしやすい
多機能型自走用**

自走用 耐荷重100kg

NA-U2W

¥149,600 (非課税)



標準バックサポートカラー

ご注文時には、シート幅・バックサポートカラーをご指定ください。



**つかれにくく、移乗もしやすい
多機能型介助用**

介助用 耐荷重100kg

NAH-U2W

¥149,600 (非課税)



標準バックサポートカラー

ご注文時には、シート幅・バックサポートカラーをご指定ください。



**多機能自走用でシート幅45cm
座面高調節式**

自走用 耐荷重120kg

NA-U2W・BG

¥192,500 (非課税)

標準バックサポートカラー

ご注文時には、バックサポートカラーをご指定ください。



ノーパンクタイヤ
(エアリー)

**こぎやすい標準型
自走用**

自走用 耐荷重100kg

NA-U1

¥121,000 (非課税)



標準バックサポートカラー

ご注文時には、シート幅・バックサポートカラーをご指定ください。



**つかれにくい標準型
介助用**

介助用 耐荷重100kg

NAH-U1

¥121,000 (非課税)



標準バックサポートカラー

ご注文時には、シート幅・バックサポートカラーをご指定ください。



品番	後輪×キャスト (インチ)	シート幅	シート奥行	バック サポート高	アームサポート高	前座高/後座高	全長 ()は折りたたみ時	全幅 ()は折りたたみ時	全高 ()は折りたたみ時	重量 (kg)
NA-U7	22(25-501)×6	調整式 40・42・44	38	45	調整式 24・26・28	調整式 44/42 42/40 40/38	100(99)	57~61(30)	92~96(65~69)	14.7
NAH-U7	14×6	調整式 40・42・44	38	45	調整式 24・26・28	調整式 44/42 42/40 40/38	100(92)	54~58(26)	92~96(65~69)	13.2
NA-U2W	22(25-501)×6	ご注文時指定 38・40・42	38	45	前22 奥24	42/38.5	97(97)	56(30)	92(65)	13.3
NAH-U2W	14×6	ご注文時指定 38・40・42	38	45	前22 奥24	42/38.5	97(88)	54(28)	92(65)	11.8
NA-U2W・BG	22(25-501)×6	45	40	45.5	調整式 前23-25-27 奥24.5-26.5-28.5	調整式 46/43 44/41 42/39	99(97)	63(34)	92~96(65~69)	14.8
NA-U1	22(25-501)×6	ご注文時指定 38・40・42	38	45	前22 奥24	42/38.5	97(97)	56(30)	90(66)	11.9
NAH-U1	14×6	ご注文時指定 38・40・42	38	45	前22 奥24	42/38.5	97(86)	54(28)	89(65)	10.5

※上記は座クッションを装着していない場合の値です。 ※NA-U2W・NAH-U2W・NA-U1・NAH-U1の全幅・折りたたみ全幅・重量はシート幅40cm仕様の場合の値です。 ※赤字は初期出荷時の設定です。

NISSIN エックス
座王 X
Z A O U

座るだけで自動的に背シート調整
オートフィット3Dバックサポート採用車いす

介助用 耐荷重100kg

NAH-XF5

¥229,900 (非課税)

■ 標準バックサポートカラー



自走用 耐荷重100kg

NA-XF7

¥233,200 (非課税)

■ 標準バックサポートカラー



■ 主な特徴



オートフィット
3Dバックサポート

バックサポートシートのインナーベルトが伸縮し、背中の方に合わせて自動的に調整されます。身体をやさしく、ずれのないように支えます。



後傾ティルト
(NAH-XF5・NA-XF7)

体にかかる圧の調整などに有効な後傾ティルト。NAH-XF5は30°まで、NA-XF7は18°まで後傾します。

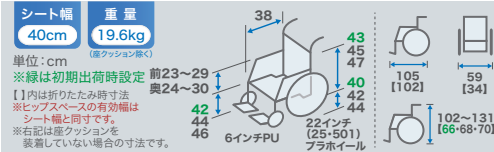
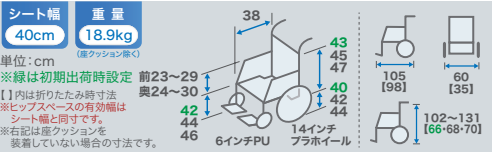

エックス

座王Xスタンダードタイプ
こぎやすい標準型自走用

自走用 耐荷重100kg

NA-X521W

¥189,800 (非課税)

■ 標準バックサポートカラー



エックス

座王Xスタンダードタイプ
リラックスできる標準型介助用

介助用 耐荷重100kg

NAH-X521W

¥189,800 (非課税)

■ 標準バックサポートカラー

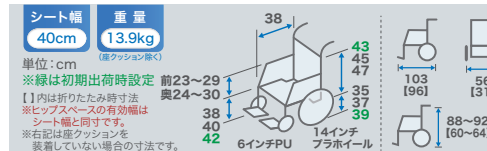
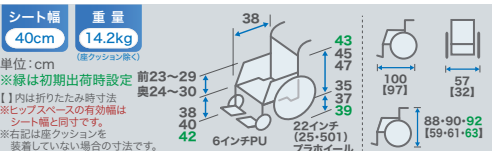

■ オプション

(座王X ティルトタイプ・スタンダードタイプのどちらにも対応)



回転式転倒防止装置
NEタイプ

新車注文時(1台分)

¥14,300 (非課税)

回転させて内側に収納が可能です。

※部品として購入の場合は別途消費税が必要です。
※部品として購入の場合は使用機種名の指定が必要です。



エレベータリング
オプションユニットKF-EC

新車注文時(1台分)

¥23,700 (非課税)

拳上式・開き式・着脱式のフット・レッグサポートです。

※部品として購入の場合の価格は販売店にお問い合わせください。

ヘッドサポートの高さと角度が調整できるので、身体に優しく長時間の使用も安心
フリーロックの採用によりティルト、リクライニングがスムーズ

介助用 耐荷重100kg

NHR-7B

¥308,000 (非課税)



レバーと取っ手でアームサポートの高さを調節できます。

■ シート生地

汚れの拭き取りが簡単なビニールレザーです。



ノーパンク(ハイポリマー)タイヤ

ティルト

ティルト機構により、より広い範囲で座位姿勢の保持を可能にしました。

●ティルト角度:4~30°

フルリクライニング

フルリクライニングになるため身体に優しく長時間の使用も安心。

●リクライニング角度(座~):87~175°

※脚部の挙上はリクライニング連動式です。



NHR-7B

シート幅	前座高	重量
46cm	49cm	34.8kg

単位:cm

※()はフルリクライニング時の寸法です。
※【】は折りたたみ時の寸法です。

●フレーム材質:スチール

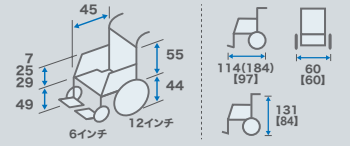

介助用 耐荷重100kg

NHR-7

¥283,800 (非課税)

■ シート生地

汚れの拭き取りが簡単なビニールレザーです。



ノーパンク(ハイポリマー)タイヤ

NHR-7

シート幅	前座高	重量
46cm	49cm	33.5kg

単位:cm

※()はフルリクライニング時の寸法です。
※【】は折りたたみ時の寸法です。

●フレーム材質:スチール

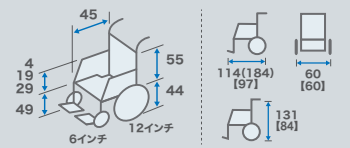

■ オプション

※新車時取付の場合は非課税扱いとなります。



NHR-7専用アームサポートパッドカバー(左右1組)

税込10,230円 (本体価格¥9,300)

※NHR-7Bへの取付はできません。



NHR-7/15専用ガートル掛け

税込15,290円 (本体価格¥13,900)

※NHR-7Bにも装着できます。

介助用 耐荷重100kg

NHR-16

¥159,500 (非課税)

■ シート生地

汚れの拭き取りが簡単なビニールレザーです。



着脱式まくら付

ノーパンク(ハイポリマー)タイヤ

●リクライニング角度(座~):90~174°



フルリクライニング時

シート幅	前座高	重量
43cm	48cm	27.9kg

単位:cm

※()はフルリクライニング時の寸法です。

●フレーム材質:スチール

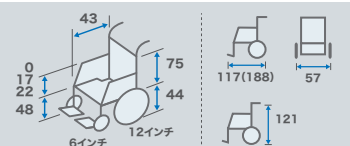

高品質&リーズナブルな自走用車いす
介助ブレーキ(バンド式)装備

自走用 耐荷重100kg

アルファ
NEO-1α

¥79,400 (非課税)

シート幅
40cm



高品質&リーズナブルな介助用車いす
介助ブレーキ(バンド式)装備

介助用 耐荷重100kg

アルファ
NEO-2α

¥79,400 (非課税)

シート幅
40cm



高品質&リーズナブルな自走用車いす。
介助ブレーキ(バンド式)装備 跳ね上げ式アームサポート
開き式・着脱式フット・レッグサポート

自走用 耐荷重100kg

アルファ
NEO-1αW

¥110,400 (非課税)

シート幅
40cm



高品質&リーズナブルな介助用車いす。
介助ブレーキ(バンド式)装備 跳ね上げ式アームサポート
開き式・着脱式フット・レッグサポート

介助用 耐荷重100kg

アルファ
NEO-2αW

¥110,400 (非課税)

シート幅
40cm



シートは汚れの拭き取りが簡単なビニールレザー
介助ブレーキ(バンド式)装備

自走用 耐荷重100kg

アルファ
NEO-1α レザー

¥79,400 (非課税)

シート幅
40cm



高品質&リーズナブルな自走用車いす
介助ブレーキ(バンド式)装備

自走用 耐荷重100kg

NEO-1

¥77,100 (非課税)

シート幅
40cm



高品質&リーズナブルな介助用車いす
介助ブレーキ(バンド式)装備

介助用 耐荷重100kg

NEO-2

¥77,100 (非課税)

シート幅
40cm



高品質&リーズナブルな自走用車いす。
介助ブレーキ(バンド式)装備 跳ね上げ式アームサポート
開き式・着脱式フット・レッグサポート

自走用 耐荷重100kg

NEO-1W

¥103,500 (非課税)

シート幅
40-42cm



ご注文時にはシート幅をご指定ください

高品質&リーズナブルな介助用車いす。
介助ブレーキ(バンド式)装備 跳ね上げ式アームサポート
開き式・着脱式フット・レッグサポート

介助用 耐荷重100kg

NEO-2W

¥103,500 (非課税)

シート幅
40-42cm



ご注文時にはシート幅をご指定ください

施設用備品に最適なバックサポート固定の
自走用車いす

自走用 耐荷重100kg

NEO-0 レザー

¥64,400 (非課税)

ビニール
レザーシート

シート幅
40cm



(単位:cm)

品番	後輪×キャスト (インチ)	シート幅 [※]	シート奥行	バック サポート高	アーム サポート高	フットサポート・ シート間距離(調節式)	前座高/後座高	全長 ()は折りたたみ時	全幅 [※] ()は折りたたみ時	全高 ()は折りたたみ時	重量 (kg) [※]
NEO-1α	22×6	40	40	40	22	34・36・38	43/41	99(99)	63(32)	91(66)	12.3
NEO-2α	16×6	40	40	40	22	34・36・38	43/41	99(91)	59(28)	91(66)	11.3
NEO-1αW	22×6	40	40	40	22	33・35・37	43/41	100(100)	58(32)	90(66)	13.4
NEO-2αW	16×6	40	40	40	22	33・35・37	43/41	100(92)	53(26)	90(66)	12.8
NEO-1αレザー	22×6	40	40	40	22	34・36・38	43/41	99(99)	63(32)	91(66)	12.8
NEO-1	22×6	40	40	40	22	36・38・40	43/41	100(100)	63(30)	90(66)	12.7
NEO-2	16×6	40	40	40	22	36・38・40	43/41	97(91)	60(27)	90(67)	11.9
NEO-1W	22×6	40・42	40	40	22	36・38・40	43/41	100(100)	57(30)	92(69)	13.8
NEO-2W	16×6	40・42	40	40	22	36・38・40	43/41	100(90)	54(27)	92(69)	12.7
NEO-0レザー	22×6	40	40	40	22	36・38・40	43/41	100(100)	62(30)	90(90)	11.8

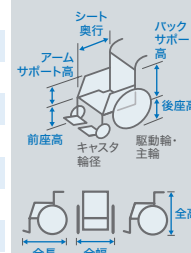

※NEO-1αW・NEO-2αW・NEO-1W・NEO-2Wのシート幅はアームパイプ内々の寸法です。 ※NEO-1WとNEO-2Wの全幅・折りたたみ時全幅・重量はシート幅40cm仕様の値です。

■ オプション

● 自動安全ブレーキ



立ったら自動的にブレーキオン!!
乗る人を守る車いす自動安全ブレーキオプション

G-Guard II 開発・製造 グンジ株式会社

ジーガードII

新車取付時(1台分)

¥72,600 (非課税)

PHOTO/NEO-1α
G-Guard-II装着仕様
参考重量:15.5kg



乗車者が万が一、
駐車ブレーキをかけ忘れて
車いすから立ち上がった場合、
自動で安全ブレーキが車いすの
駆動輪を動かさないように
ロックします。

駆動輪を
ロック!



G-Guard II を装着した車いすにワンストップブレーキを装着することはできません。

▲ G-Guard-II の自動安全ブレーキは、万が一、駐車ブレーキをかけ忘れた場合の安全確保のための機構です。G-Guard-II 装着車いすに乗り降りする場合は、必ず左右の駐車ブレーキを確実にかけてください。
▲ 座クッションを使用する場合、座クッションの重量や固さ、形状によっては、G-Guard-II の自動安全ブレーキが正常に作動しません。座クッションを使用する場合は、事前に、使用する座クッションが
ご注意 座面に乗った状態で安全ブレーキが正常に作動するかどうかを、必ず確認してください。

● ガートル掛け

KF-9 (前方取付式)

新車ご注文時取付加算額
¥10,900 (非課税)

ガートル棒長さ:
88~158cm
(ノボルトによる伸縮式)

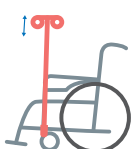

KF-8B (後方取付式)

新車ご注文時取付加算額
¥10,900 (非課税)

ガートル棒長さ:
88~158cm
(ノボルトによる伸縮式)



● 転倒防止装置付きボンベ架



KF-23J
(自走用車いす用)

新車ご注文時取付加算額
¥13,000 (非課税)

重量:1.5kg
対応医療用ボンベ/直径130mm以下

※本製品の転倒防止装置は車いすの転倒を確実に防止するものではありません。車いすが転倒しないよう、十分注意してご使用ください。

KF-23H
(介助用車いす用)

新車ご注文時取付加算額
¥13,000 (非課税)

● ワンストップブレーキ



片側(操作側)のブレーキ操作だけで
左右両輪を同時にロックできます。
操作側左右どちらにも設定できます。

新車ご注文時取付加算額
¥16,200 (非課税)

※NEO-1Wへの新車ご注文時取付加算額は19,500円(非課税)です。
※NEO-1W用は使用パーツが異なります。

● OSフットブレーキ



ワンストップブレーキに追加する足踏み式ブレーキです。
ワンストップブレーキと連動し、片足による操作だけでも
左右両輪のロックができるようになります。

新車ご注文時取付加算額
¥18,200 (非課税) (ワンストップブレーキ価格含まず)

※ワンストップブレーキを装着せずに、OSフットブレーキだけを車いすに装着することはできません。
※フットブレーキは右側取付となります。

	G-Guard II	ガートル掛け	転倒防止装置付き ボンベ架	ワンストップブレーキ	ワンストップブレーキ +OSフットブレーキ
NEO-1α	○	○(KF-8B)	○(KF-23J)	○	○
NEO-2α	取付不可	○(KF-8B)	○(KF-23H)	○	取付不可
NEO-1αW	○	○(KF-8B)	△*(KF-23J)	○	○
NEO-2αW	取付不可	○(KF-8B)	△*(KF-23H)	○	取付不可
NEO-1αレザー	取付不可	○(KF-8B)	○(KF-23J)	○	○
NEO-1	○	○(KF-9)	○(KF-23J)	○	○
NEO-2	取付不可	○(KF-9)	○(KF-23H)	○*	取付不可
NEO-1W	○	○(KF-8B)	△*(KF-23J)	○(NEO-1W用)	○(NEO-1W用)
NEO-2W	取付不可	○(KF-8B)	△*(KF-23H)	○	取付不可
NEO-0レザー	取付不可	○(KF-9)	○(KF-23J)	○	○

※2018年1月以前に製造のNEO-2にはワンストップブレーキは装着できません。 ※△・アームサポート跳ね上げの際は、ボンベやその付属品にアームサポートが接触しないようご注意ください。

部品として購入したオプションパーツを車いすに装着する作業は専門知識と技術を持った販売店にご依頼ください。

高品質&リーズナブルな
介助用ティルト式車いす。

介助用 耐荷重100kg
NEO-10 α W
¥140,900 (非課税)

■ フットサポート・シート間距離
調節式32・34・36cm



● ヘッドサポート高:88cm

● ティルト角度:0~27°

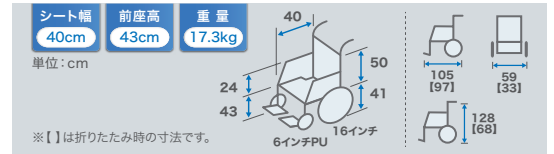

高品質&リーズナブルな
自走用リクライニング式車いす。

自走用 耐荷重100kg
NEO-3 α
¥138,000 (非課税)



● ヘッドサポート高:88cm



● リクライニング角度(座~):約95~169°

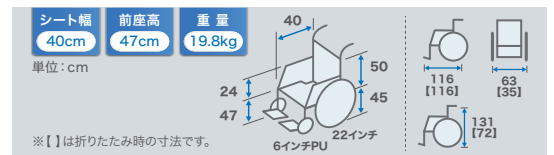

高品質&リーズナブルな
介助用リクライニング式車いす。

介助用 耐荷重100kg
NEO-4 α
¥138,000 (非課税)



● ヘッドサポート高:88cm



● リクライニング角度(座~):約95~169°

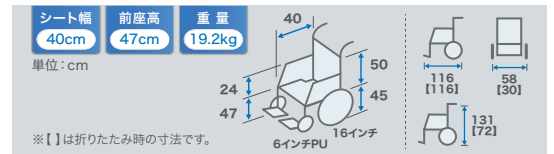

オプション

● ガートル掛け

KF-9B
新車ご注文時取付加算額
¥17,000 (非課税)
ガートル棒長さ:
88~158cm
(ノブボルトによる伸縮式)

● 足踏み式ブレーキ



KF-46SS
新車ご注文時取付加算額(1台分)
¥12,100 (非課税)

● 転倒防止装置



KF-29AY
新車ご注文時取付加算額(1台分)
¥10,900 (非課税)



● 回転式転倒防止装置付き足踏みブレーキ



KF-31SS
新車ご注文時取付加算額(1台分)
¥18,200 (非課税)



● ボンベ架

NEO-3 α ・NEO-4 α 用ボンベ架
新車ご注文時取付加算額 ¥19,400 (非課税)
ボンベ収納部内径:10.5cm
重量:2.1kg

※転倒防止装置は車いすの転倒を確実に防止するものではありません。車いすが転倒しないよう、十分注意してご使用ください。

	ガートル掛け KF-9B	足踏み式ブレーキ KF-46SS	転倒防止装置 KF-29AY	回転式転倒防止装置付き足踏みブレーキ KF-31SS	NEO-3 α ・NEO-4 α 用ボンベ架
NEO-10 α W	○	○	○	○	非対応
NEO-3 α	○	非対応	非対応	○	○
NEO-4 α	○	非対応	非対応	○	○

※各オプションパーツを部品として購入の場合は別途消費税が必要です。



の搬送に伴う乗せ換え作業の負担を軽減する 移乗機能付ストレッチャー

(患者さんを持ち上げたりせず寝かせた状態で乗せ換えが可能)

ベッド から ストレッチャー への乗せ換え

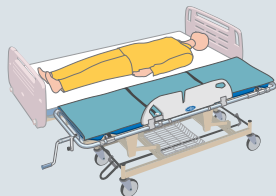

ストレッチャーをベッドに横付けし、高さを合わせます。必ず、ベッド、ストレッチャー共にストッパーが掛かっていることを確認してください。

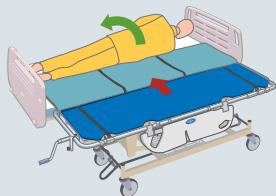

患者さんを横向きにし、ストレッチャーよりトランスファーマットレスを引き出し、差し入れます。

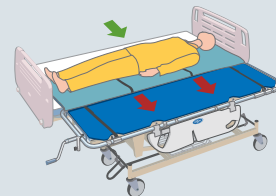

トランスファーマットレスの2本の紐を引っ張る(患者さんに近い部分(→))、または、患者さんを軽く押すこと(→)によりトランスファーマットレスが回転し、患者さんを中央部に移動させます。

ストレッチャー から ベッド への乗せ換え

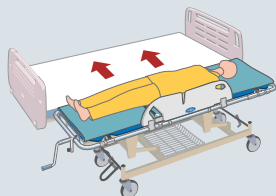

ストレッチャーをベッドに横付けし、高さを合わせます。必ず、ベッド、ストレッチャー共にストッパーが掛かっていることを確認してください。トランスファーマットレスの2本の紐を引っ張り(→)ベッド側に引き寄せます。

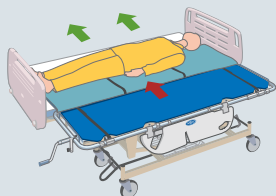

トランスファーマットレスの2本の紐を引っ張る(患者さんに近い部分(→))、または、患者さんを軽く押すこと(→)によりトランスファーマットレスが回転し、患者さんをトランスファーマットレスのベッド側に移動させます。

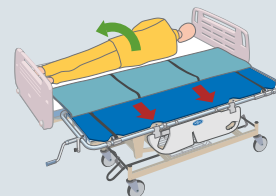

患者さんを横向きにし、トランスファーマットレスを抜き取りストレッチャーに戻します。

NBST-215

移乗機能付ストレッチャー

- 患者さんの転落予防に配慮した幅117cm、高さ20cmの大型サイドレール
- ベッドとの橋渡しとなるトランスファーボードとしても使用可能
- ガートル架は頭側・脚側の2ヶ所装備
- 耐荷重150kg
緊急時には心肺蘇生も可能

直進機能付き

(他の3輪は直進機能なし)

トランスファーマットレス

搬送に伴う乗せ換え作業の負担を軽減するトランスファーマットレス付



品番	キャスター	重量	税込価格(本体価格)
NBST-215	スチール製150mm トータルロック付	約70kg	477,950円 (本体価格 434,500円)

材質: フレーム部/スチール製 粉体塗装仕上げ
担架部・サイドレール/ポリプロピレン
マットレス/ウレタンフォーム ポリエステル仕上げ
付属品: ガートル棒・ガートル受け金具(2ヶ所)・
ポンベ架・固定用ベルト(2本)・カゴ

■ 寸法図(mm)

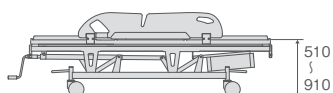
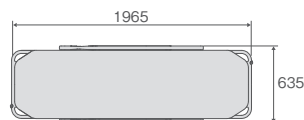

トータルロックキャスター

キャスターロック用ペダルは頭側と脚側にありどちらでも操作が可能

■ 補充部品(キャスター)

品名	品番	価格
トータルロックキャスター 直進機能付き	95-NBST-TRL	オープン価格
トータルロックキャスター 直進機能なし	95-NBST-TR	オープン価格

ベッドとの橋渡しとなるトランスファーボードとしても 使用可能なサイドレールで安全でスムーズな移乗・搬送をサポート

- 患者さんの転落予防に配慮した
幅117cm、高さ20cmの
大型サイドレール
- ガートル架は頭側・脚側の2ヶ所装備
- 耐荷重150kg
緊急時には心肺蘇生も可能

サイドレール

ベッドとの橋渡しとなる
トランスファーボードとしても使用可能



ドレーンチューブフック

左右2ヶ所の計4ヶ所を標準装備
サイドレールにはチューブ類を取り回し
やすいように中央部に溝を設けてあります

■ 補充部品

品名	品番	税込価格 (本体価格)
マットレス 標準型用	NBST-210-2	36,300円 (本体価格 33,000円)
マットレス 背上げ機構付用	NBST-210-3	42,350円 (本体価格 38,500円)
枕 背上げ機構付用	NBST-210-4	7,260円 (本体価格 6,600円)
ガートル棒	TY222-7	4,290円 (本体価格 3,900円)



マットレス

マットレス幅55cmで搬送・処置時に
ひとまわりの余裕をつくります
マットレスは防汚機能、抗菌機能付

NBST-210DB

トータルロックキャスター (Dタイプのみ)

キャスターロック用ペダルは頭側と脚側にあり、どちらでも操作が可能

NBST-210 Dタイプ トータルロックキャスター機構付



直進機能付き

(他の3輪は直進機能なし)

品番	キャスター	背上げ機構	重量	税込価格 (本体価格)
NBST-210D	スチール製150mm トータルロック付	なし	約71.5kg	417,450円 (本体価格 379,500円)
NBST-210DB		あり (0~75度ガスシリンダー式)	約72.5kg	459,800円 (本体価格 418,000円)

材質: フレーム部/スチール製 粉体塗装仕上げ
担架部・サイドレール/ポリプロピレン
マットレス/ウレタンフォーム ビニールレザー仕上げ
付属品: ガートル棒・ガートル受け金具(2ヶ所)・カゴ

■ オプション

品名	品番	税込価格 (本体価格)
酸素ボンベ架 (横型)	NBST-210-1	12,100円 (本体価格 11,000円)
固定用ベルト (1本)	TY239-3	4,840円 (本体価格 4,400円)

■ 補充部品 (キャスター)

品名	品番	価格
トータルロックキャスター 直進機能付き	95-NBST-TRL	オープン価格
トータルロックキャスター 直進機能なし	95-NBST-TR	オープン価格

■ 寸法図 (mm)

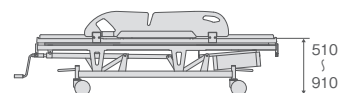
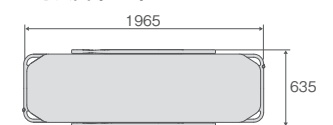

マットレス寸法 555(W)×1925(L)×32(H)mm

NBST-210 Eタイプ 全輪ストッパー付



NBST-210E

品番	キャスター	背上げ機構	重量	税込価格 (本体価格)
NBST-210E	スチール製125mm 全輪ストッパー付	なし	約67.5kg	326,700円 (本体価格 297,000円)
NBST-210EB		あり (0~75度ガスシリンダー式)	約68.5kg	369,050円 (本体価格 335,500円)

材質: フレーム部/スチール製 粉体塗装仕上げ
担架部・サイドレール/ポリプロピレン
マットレス/ウレタンフォーム ビニールレザー仕上げ
付属品: ガートル棒・ガートル受け金具(2ヶ所)・カゴ

■ オプション

品名	品番	税込価格 (本体価格)
酸素ボンベ架 (横型)	NBST-210-1	12,100円 (本体価格 11,000円)
固定用ベルト (1本)	TY239-3	4,840円 (本体価格 4,400円)

■ 補充部品 (キャスター)

品名	品番	価格
NBST-210E・EB用 キャスター・ストッパー付	95-NBST-5IS	オープン価格

■ 寸法図 (mm)

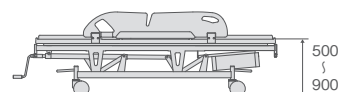
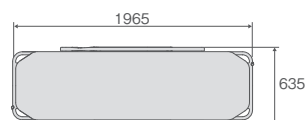

マットレス寸法 555 (W) × 1925 (L) × 32 (H) mm

NBST-211FS Dタイプ サイドレール水平固定タイプ

- ガートル架は左右2ヶ所の計4ヶ所装備
- 耐荷重150kg
緊急時には心肺蘇生も可能

■ マットレス

マットレス幅55cmで搬送・処置時にひとまわりの余裕をつくれます
マットレスは防汚機能、抗菌機能付

■ ドレインチューブフック

左右2ヶ所の計4ヶ所を標準装備
サイドレールにはチューブ類を取り回し
やすいように中央部に溝を設けてあります

■ 直進機能付き

(他の3輪は直進機能なし)



NBST-211FS-DB

■ サイドレール

ベッドとの橋渡しとなる
トランスファーボード
としても使用可能
水平位置で固定ができ
上肢台としても使用が可能



■ トータルロック キャスター

キャスターロック用
ペダルは頭側と脚側にあり
どちらでも操作が可能

品番	キャスター	背上げ機構	重量	税込価格 (本体価格)
NBST-211FS-D	スチール製150mm	なし	約76kg	465,850円 (本体価格 423,500円)
NBST-211FS-DB	トータルロック付	あり (0~75度ガスシリンダー式)	約77kg	508,200円 (本体価格 462,000円)

材質: フレーム部/スチール製 粉体塗装仕上げ 担架部・サイドレール/ポリプロピレン
マットレス/ウレタンフォーム ビニールレザー仕上げ
付属品: ガートル棒・ガートル受け金具(4ヶ所)・ボンベ架(横型)・カゴ

■ オプション

品名	品番	税込価格 (本体価格)
固定用ベルト (1本)	TY239-3	4,840円 (本体価格 4,400円)

■ 補充部品 (キャスター)

品名	品番	価格
トータルロックキャスター 直進機能付き	95-NBST-TRL	オープン価格
トータルロックキャスター 直進機能なし	95-NBST-TR	オープン価格

■ 寸法図 (mm)

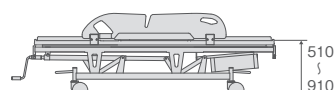
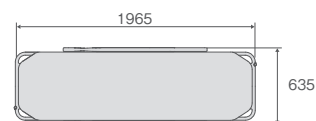

マットレス寸法 555 (W) × 1925 (L) × 32 (H) mm

省力昇降機構 PAT

右のグラフは当社従来品との昇降時におけるハンドル操作力を表しています。

上が80kg、下が50kgの荷重をかけた場合を表しています。高さ調節は、ベッド面の高さに合わせる必要のある500～650mm前後が最も多く用いられ、従来品では重い構造となっており、大きな負担を掛けていました。

省力昇降機構はエクス構造による柔らかな乗り心地はそのままに最下部からの昇降時のハンドル操作力を大幅に改善し、ハンドル操作力をほぼ一定にしています。

(当社比で最大1/3～1/4に低減)

これによりまさに医療スタッフの方が指で操作できるストレッチャーとなりました。

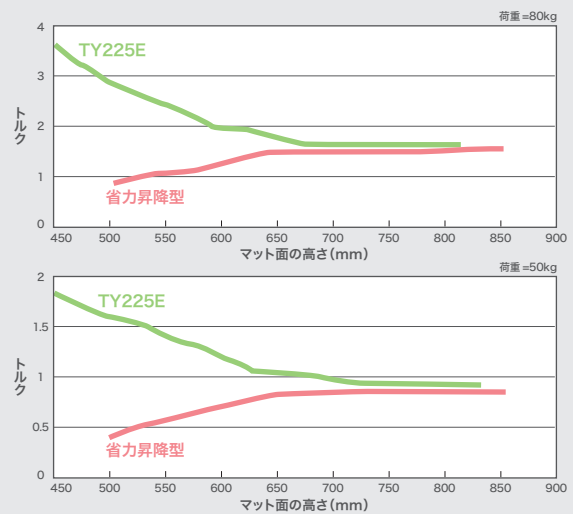

大型サイドレールは水平位置で固定でき、上肢台としても使用が可能

TY229FS

省力昇降式・担架固定型
サイドレール水平固定タイプ

- 担架幅600mmで搬送・処置時にひとまわりの余裕をつくります
- サイドレールは大型でクッション付ビニールレザーカバー付

直進機能付き
(他の3輪は直進機能なし)

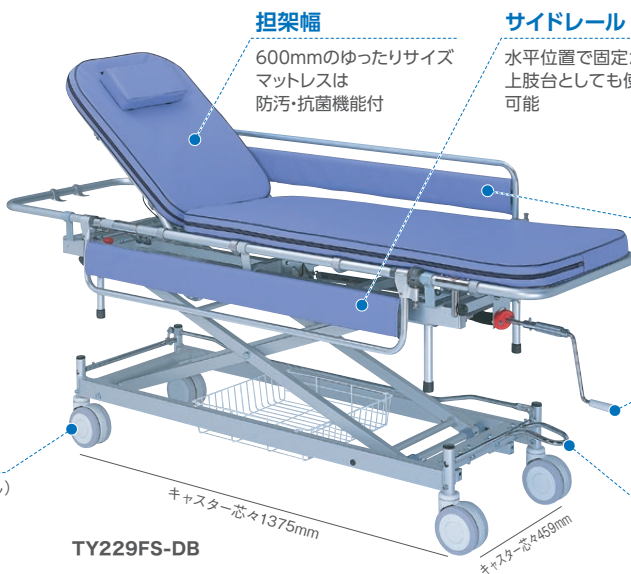

TY229FS-DB

品番	キャスター	背上げ機構	重量	税込価格 (本体価格)
TY229FS-D	スチール製125mm	なし	約53kg	471,900円 (本体価格 429,000円)
TY229FS-DB	双輪トータルロック付	あり (0～75度メカニカルロック式)	約58kg	532,400円 (本体価格 484,000円)

材質: フレーム部/アルミニウム合金製 アルマイト仕上げ 一部スチール製 マットレス/ウレタンフォーム 塩化ビニールカバー仕上げ(厚さ50mm)
付属品: ガートル棒・ガートル棒取付金具・酸素ボンベ架(横型)・カゴ

■ 補充部品

品名	品番	税込価格 (本体価格)
枕 背上げ機構付用	TY227-3	4,840円 (本体価格 4,400円)
マットレス 標準型 幅広用	TY229-1	31,460円 (本体価格 28,600円)
マットレス 背上げ機構付 幅広用	TY229-2	36,300円 (本体価格 33,000円)
ガートル棒	TY222-7	4,290円 (本体価格 3,900円)

■ 補充部品 (キャスター)

品名	品番	価格
双輪トータルロックキャスター 直進機能付き	95-WTRL	オープン価格
双輪トータルロックキャスター 直進機能なし	95-WTR	オープン価格

■ 寸法図 (mm)

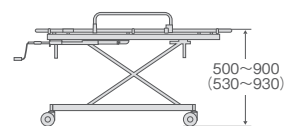
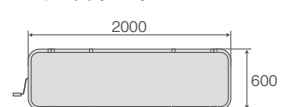

()内は背上げ機構付

ベッドとの橋渡しとなるトランスファーボードとしても 使用可能なサイドレールで安全でスムーズな移乗・搬送をサポート

NBST-212 Dタイプ トータルロックキャスター機構付

- 担架部の上下ハンドル操作が非常に軽く、任意の高さに調整できます (省力昇降機構付)
- 患者さんの転落予防に配慮した幅117cm、高さ20cmの大型サイドレール
- ガートル架は頭側、脚側の2ヶ所装備
- 耐荷重125kg
- 酸素ボンベ受け金具は縦型と横型の2タイプあり(オプション)
- 左右2ヶ所の計4ヶ所にドレーンチューブフックを取り付け可能(オプション)

酸素ボンベ受け金具(縦型)



トータルロックキャスター
キャスターロック用ペダルは頭側と脚側にあり、どちらでも操作が可能

品番	キャスター	背上げ機構	重量	税込価格(本体価格)
NBST-212D	スチール製125mm	なし	約64kg	429,550円 (本体価格 390,500円)
NBST-212DB	双輪トータルロック付	あり (0~75度ガスシリンダー式)	約65kg	471,900円 (本体価格 429,000円)

材質: フレーム部/スチール製・アルミニウム製 粉体塗装仕上げ
担架部・サイドレール/ポリプロピレン
マットレス/ウレタンフォーム ビニールレザー仕上げ
付属品: ガートル棒・ガートル受け金具(2ヶ所)・カゴ

■ オプション

品名	品番	税込価格(本体価格)
酸素ボンベ架(横型)	NBST-212-1	18,150円 (本体価格 16,500円)
酸素ボンベ架(縦型)	NBST-212-2	18,150円 (本体価格 16,500円)
ドレーンチューブフック(1個)	NBST-212-3	1,540円 (本体価格 1,400円)
固定用ベルト(1本)	TY239-3	4,840円 (本体価格 4,400円)

■ 補充部品(キャスター)

品名	品番	価格
NBST双輪トータルロックキャスター直進機能付き	95-NBST-WTRL	オープン価格
NBST双輪トータルロックキャスター直進機能なし	95-NBST-WTR	オープン価格

■ 補充部品

品名	品番	税込価格(本体価格)
マットレス標準型用	NBST-210-2	36,300円 (本体価格 33,000円)
マットレス背上げ機構付用	NBST-210-3	42,350円 (本体価格 38,500円)
枕背上げ機構付用	NBST-210-4	7,260円 (本体価格 6,600円)
ガートル棒	TY222-7	4,290円 (本体価格 3,900円)

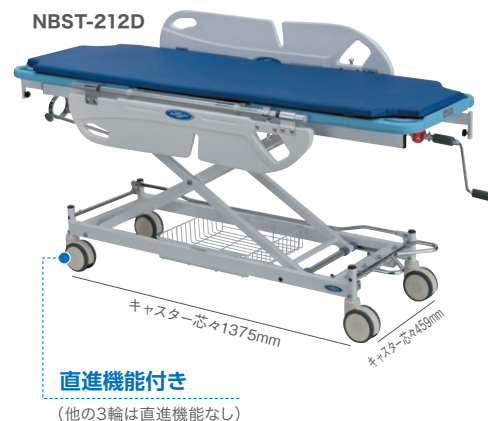
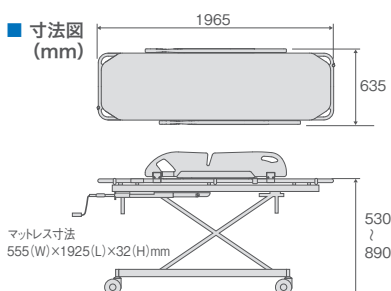

TY222

固定式・担架固定型

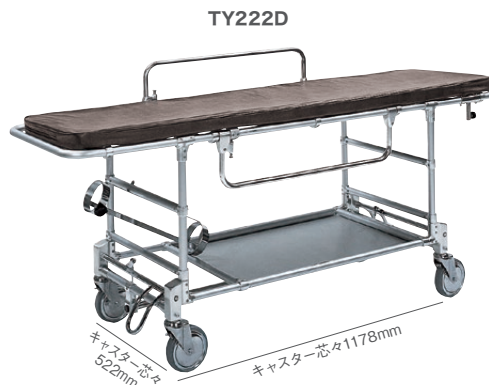

品番	規格	キャスター	背上げ機構	重量	税込価格 (本体価格)
TY222E	Eタイプ 標準型	スチール製125mm 対角二輪ストッパー付	なし	約20kg	203,940円 (本体価格 185,400円)
TY222EB	Eタイプ 背上げ機構付		あり (0~75度メカニカルロック式)	約22kg	254,760円 (本体価格 231,600円)
TY222D	Dタイプ 標準型	スチール製150mm トータルロック付	なし	約29kg	275,330円 (本体価格 250,300円)
TY222DB	Dタイプ 背上げ機構付		あり (0~75度メカニカルロック式)	約31kg	327,360円 (本体価格 297,600円)

材質: フレーム部/アルミニウム合金製 アルマイト仕上げ 一部スチール製
ジョイント部/アルミダイカスト製
マットレス/ウレタンフォーム塩化ビニールカバー仕上げ
付属品: ガートル棒・ガートル棒取付金具

オプション

品名	品番	税込価格 (本体価格)
酸素ボンベ 受け金具	TY222-6	7,260円 (本体価格 6,600円)

■ 補充部品

品名	品番	税込価格 (本体価格)
マットレス E・Dタイプ用	TY222-1	18,150円 (本体価格 16,500円)
マットレス 背上げ機構付用	TY222-2	21,780円 (本体価格 19,800円)
枕 背上げ機構付用	TY222-3	4,290円 (本体価格 3,900円)
ガートル棒	TY222-7	4,290円 (本体価格 3,900円)

■ 補充部品 (キャスター)

品名	品番	価格
TY222E・EB用 スチール製125mmキャスター ストッパー付き	95-5IS	オープン価格
TY222E・EB用 スチール製125mmキャスター ストッパーなし	95-5I	オープン価格
TY222D・DB用 トータルロックキャスター 直進機能付き	95-M8L	オープン価格
TY222D・DB用 トータルロックキャスター 直進機能なし	95-M8	オープン価格

■ 寸法図 (mm)

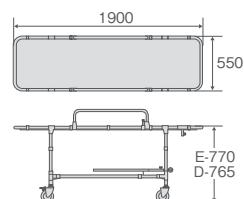

TY223

固定式・担架取り外し型

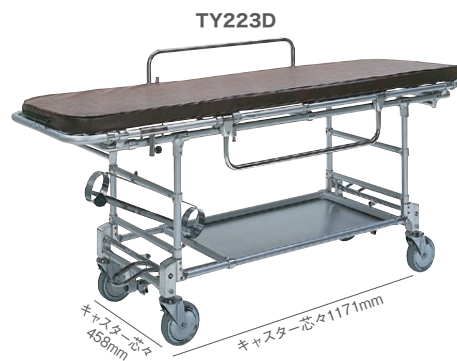
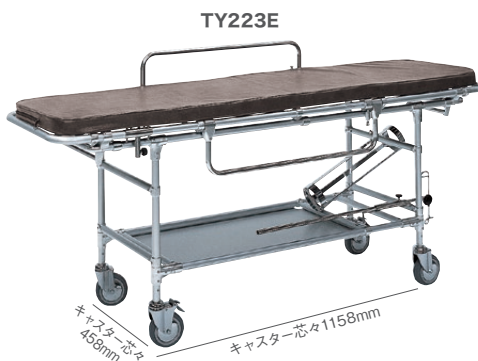

品番	規格	キャスター	背上げ機構	重量	税込価格 (本体価格)
TY223E	Eタイプ 標準型	スチール製125mm 対角二輪ストッパー付	なし	約23kg	226,270円 (本体価格 205,700円)
TY223EB	Eタイプ 背上げ機構付		あり (0~75度メカニカルロック式)	約25kg	282,590円 (本体価格 256,900円)
TY223D	Dタイプ 標準型	スチール製150mm トータルロック付	なし	約33kg	293,480円 (本体価格 266,800円)
TY223DB	Dタイプ 背上げ機構付		あり (0~75度メカニカルロック式)	約35kg	345,510円 (本体価格 314,100円)

材質: フレーム部/アルミニウム合金製
アルマイト仕上げ
一部スチール製
ジョイント部/アルミダイカスト製
マットレス/ウレタンフォーム
塩化ビニールカバー仕上げ
付属品: ガートル棒・ガートル棒取付金具

■ オプション

品名	品番	税込価格 (本体価格)
酸素ボンベ 受け金具	TY222-6	7,260円 (本体価格 6,600円)

■ 補充部品 (キャスター)

品名	品番	価格
TY223E・EB用 スチール製125mmキャスター ストッパー付き	95-5IS	オープン価格
TY223E・EB用 スチール製125mmキャスター ストッパーなし	95-5I	オープン価格
TY223D・DB用 トータルロックキャスター 直進機能付き	95-M8L	オープン価格
TY223D・DB用 トータルロックキャスター 直進機能なし	95-M8	オープン価格

■ 寸法図 (mm)

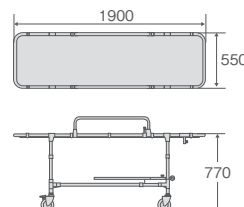

TY225

昇降式・担架固定型

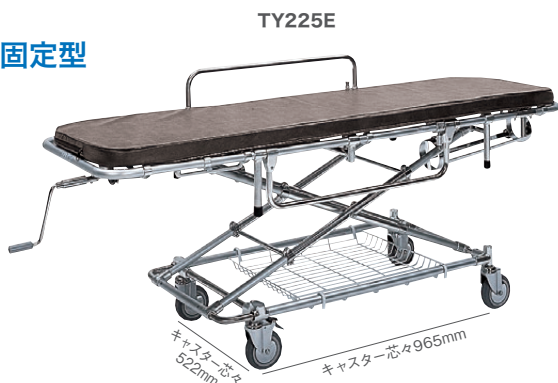

TY225E



TY225DB

直進機能付き

(他の3輪は直進機能なし)

品番	規格	キャスター	背上げ機構	重量	税込価格 (本体価格)
TY225E	Eタイプ 標準型	スチール製125mm 対角二輪ストッパー付	なし	約34kg	350,900円 (本体価格 319,000円)
TY225EB	Eタイプ 背上げ機構付		あり (0~90度メカニカルロック式)	約36kg	405,350円 (本体価格 368,500円)
TY225D	Dタイプ 標準型	スチール製150mm トータルロック付	なし	約44kg	411,400円 (本体価格 374,000円)
TY225DB	Dタイプ 背上げ機構付		あり (0~85度メカニカルロック式)	約46kg	465,850円 (本体価格 423,500円)

材質: フレーム部/アルミニウム合金製 アルマイト仕上げ
一部スチール製 ジョイント部/アルミダイカスト製
マットレス/ウレタンフォーム強化ビニールカバー仕上げ
付属品: ガートル棒・ガートル棒取付金具・カゴ

■ オプション

品名	品番	税込価格 (本体価格)
酸素ボンベ 受け金具	TY222-6	7,260円 (本体価格 6,600円)

■ 補充部品

品名	品番	税込価格 (本体価格)
マットレス E・Dタイプ用	TY222-1	18,150円 (本体価格 16,500円)
マットレス 背上げ機構付用	TY222-2	21,780円 (本体価格 19,800円)
枕 背上げ機構付用	TY222-3	4,290円 (本体価格 3,900円)
ガートル棒	TY222-7	4,290円 (本体価格 3,900円)

■ 補充部品 (キャスター)

品名	品番	価格
TY225E・EB用 スチール製125mmキャスター ストッパー付き	95-5IS	オープン価格
TY225E・EB用 スチール製125mmキャスター ストッパーなし	95-5I	オープン価格
TY225D・DB用 トータルロックキャスター 直進機能付き	95-M8L	オープン価格
TY225D・DB用 トータルロックキャスター 直進機能なし	95-M8	オープン価格

■ 寸法図 (mm)

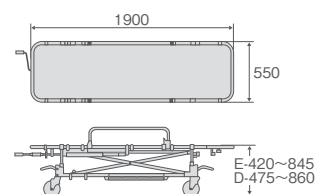

TY226

昇降式・担架取り外し型

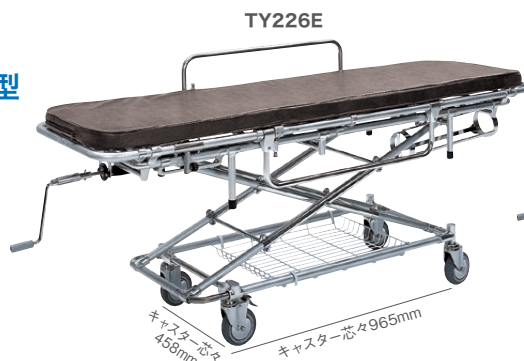

TY226E

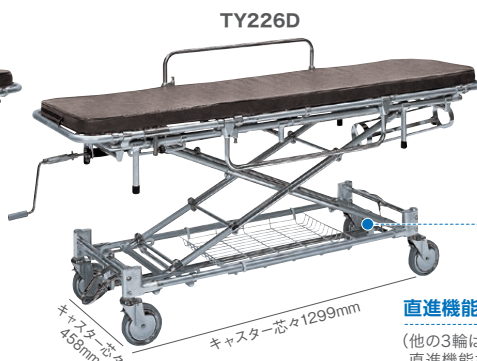

TY226D

直進機能付き

(他の3輪は直進機能なし)

品番	規格	キャスター	背上げ機構	重量	税込価格 (本体価格)
TY226E	Eタイプ 標準型	スチール製125mm 対角二輪ストッパー付	なし	約39kg	363,000円 (本体価格 330,000円)
TY226EB	Eタイプ 背上げ機構付		あり (0~75度メカニカルロック式)	約41kg	417,450円 (本体価格 379,500円)
TY226D	Dタイプ 標準型	スチール製150mm トータルロック付	なし	約47kg	423,500円 (本体価格 385,000円)
TY226DB	Dタイプ 背上げ機構付		あり (0~75度メカニカルロック式)	約49kg	477,950円 (本体価格 434,500円)

材質: フレーム部/アルミニウム合金製
アルマイト仕上げ
一部スチール製
ジョイント部/アルミダイカスト製
マットレス/ウレタンフォーム
強化ビニールカバー仕上げ
付属品: ガートル棒・ガートル棒取付金具・カゴ

■ オプション

品名	品番	税込価格 (本体価格)
酸素ボンベ 受け金具	TY222-6	7,260円 (本体価格 6,600円)

■ 補充部品 (キャスター)

品名	品番	価格
TY226E・EB用 スチール製125mmキャスター ストッパー付き	95-5IS	オープン価格
TY226E・EB用 スチール製125mmキャスター ストッパーなし	95-5I	オープン価格
TY226D・DB用 トータルロックキャスター 直進機能付き	95-M8L	オープン価格
TY226D・DB用 トータルロックキャスター 直進機能なし	95-M8	オープン価格

■ 寸法図 (mm)

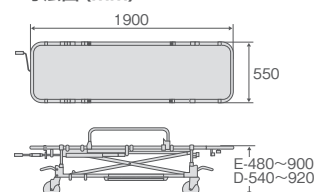

児童の安全な搬送・ケアをサポートする保護枠とクッションカバー付ストレッチャー

TY235

ベビーストレッチャー

- 幼児～学童までの搬送・処置に対応します



直進機能付き
(他の3輪は直進機能なし)

保護枠は簡単に開閉でき、
児童の取容が楽にできます
(両側2ヶ所)

品番	キャスター	重量	税込価格 (本体価格)
TY235	スチール製150mm トータルロック付	約55kg	629,200円 (本体価格 572,000円)

材質: ベース部/スチール製 焼付塗装仕上げ
担架部/アルミニウム合金製 焼付塗装仕上げ
保護枠/ステンレス製 SUS304 マットレス/ナイロン製クッション入り (厚さ45mm)
クッションカバー/ナイロン製クッション入り (厚さ15mm)
付属品: ガートル棒・ガートル棒取付金具・酸素ボンベ架

■ 補充部品 (キャスター)

品名	品番	価格
トータルロックキャスター 直進機能付き	95-NBST-TRL	オープン価格
トータルロックキャスター 直進機能なし	95-NBST-TR	オープン価格

■ 寸法図 (mm)

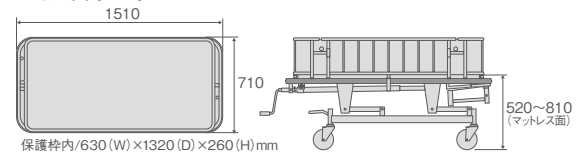

折りたたみ式ストレッチャー

TY231

折りたたみ式ストレッチャー

- 折りたたみ式で場所を取らない(診療所・小施設向き)
- アルミ製で軽量



折りたたみ時

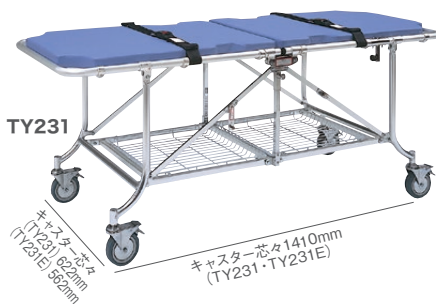

TY231

キャスター芯径
(TY231) 62mm
(TY231E) 56mm

キャスター芯径
(TY231・TY231E)

TY231D

折りたたみ式ストレッチャーDタイプ

- サイドレール・ガートル棒を標準装備したタイプ

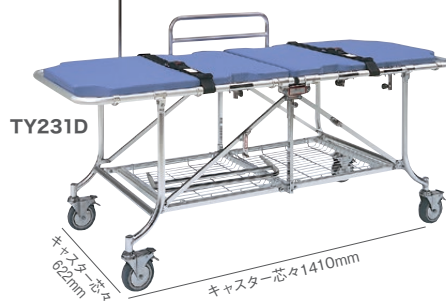

TY231D

キャスター芯径
62mm

キャスター芯径1410mm



折りたたみ時

品番	担架寸法	キャスター	重量	税込価格 (本体価格)
TY231	670(W)×1800(L)×760(H)mm	スチール製 125mm 四輪ストッパー付	約25kg	249,260円 (本体価格 226,600円)
TY231E	590(W)×1800(L)×760(H)mm		約23kg	228,690円 (本体価格 207,900円)
TY231D	670(W)×1800(L)×760(H)mm (サイドレール取付時900(H)mm)		約27kg	289,190円 (本体価格 262,900円)

材質: フレーム部/アルミニウム合金製塗装仕上げ 一部スチール製 ジョイント部/アルミダイカスト製
マットレス: ウレタンフォーム 塩化ビニールカバー仕上げ
折りたたみ時寸法: TY231E/590(W)×450(L)×1340(H)mm TY231・D/670(W)×450(L)×1340(H)mm
付属品: TY231・E/ガートル棒取付金具・固定用ベルト(2本)・カゴ
TY231D/ガートル棒・ガートル棒取付金具・サイドレール(差込式)・固定用ベルト(2本)・カゴ

■ 補充部品 (キャスター)

品名	品番	価格
TY231・E・D用キャスター ストッパー付き	95-231-10S	オープン価格

■ オプション (TY231・E)

品名	品番	税込価格 (本体価格)
ガートル棒	TY231-1	5,500円 (本体価格 5,000円)

■ オプション (TY231・E・D)

品名	品番	税込価格 (本体価格)
酸素ボンベ架	TY231-2	21,780円 (本体価格 19,800円)

酸素ボンベ架内径 105mm
酸素ボンベ架取付け時の
ストレッチャーの
全幅は約160mm広くなります。



ストレッチャー
折りたたみ時

■ 注意・お願い (TY231・E)

サイドレールがないので、搬送時には必ず固定用ベルトをお使いください。

TY208E-30

MRI室用ストレッチャー 昇降式・Eタイプ(3T対応)



● 3.0テスラー適応品のMRI室用ストレッチャー

品番	対応機種	キャスター	重量	税込価格 (本体価格)
TY208E-30	3.0テスラーまで	樹脂製125mm 四輪ストッパー付	約35kg	598,950円 (本体価格 544,500円)

材質:担架部/アルミニウム合金製 アルマイト仕上げ
ベース部/アルミニウム合金製 塗装仕上げ
ジョイント部/アルミダイカスト製
マットレス:ウレタンフォーム塩化ビニールカバー仕上げ(厚さ約50mm)
付属品:ガートル棒(収納式)

■ オプション

品名	品番	税込価格 (本体価格)
ステンレス製酸素ボンベ受け金具	TY208-1	18,150円 (本体価格 16,500円)

■ 寸法図 (mm)

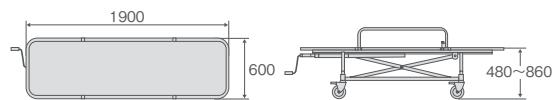

■ 注意・お願い

酸素ボンベ受け金具はオプション、ガートル棒は標準で付いていますがMRI室での使用(酸素ボンベ・スチール製の針・点滴器材の金具等)は絶対に使用しないでください。

TY207P

MRI室用ストレッチャー 昇降式背上げ機構付



● 3.0テスラー適応品のMRI室用ストレッチャー

品番	対応機種	キャスター	背上げ機構	重量	税込価格 (本体価格)
TY207P	3.0テスラーまで	樹脂製125mm 四輪ストッパー付	0~70度 (5段階)	約50kg	968,000円 (本体価格 880,000円)

材質:担架部/アルミニウム合金製 焼付塗装仕上げ
ベース部/アルミニウム合金製 焼付塗装仕上げ
マットレス:ウレタンフォーム塩化ビニールカバー仕上げ 分離型 枕付(厚さ約50mm)
付属品:酸素ボンベ受け金具・ガートル棒(固定収納式)・カゴ

■ 寸法図 (mm)

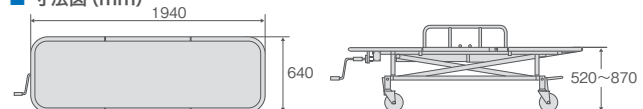

■ 注意・お願い

酸素ボンベ受け金具、ガートル棒は標準で付いていますがMRI室での使用(酸素ボンベ・スチール製の針・点滴器材の金具等)は絶対に使用しないでください。

■ MRI室用車いす 自走用 (3T対応)

TY049-J30

¥176,000 (非課税)



● 3.0テスラー適応品のMRI室専用車いす

材質:フレーム/アルミニウム合金製 アルマイト仕上げ シート部/ビニールレザー
ブレーキ:アルミタクトル式
タイヤ:前輪/6インチ ソリッドタイヤ、後輪/22インチ ハイポリマータイヤ

シート幅	前座高	重量
40cm	43cm	12.1kg

単位: cm
【】内は折りたたみ時寸法

TY217DS

アルミ製浴室用ストレッチャー
昇降式・Dタイプ

枕

取り外し可能な枕を標準装備

担架幅

550mmと600mmの2サイズより選択が可能

直進機能付き

(他の3輪は直進機能なし)

カゴ

ちょっとした収納に便利なカゴを標準で装備

サイドレール

幅1000mmと幅が広く安全

トータルロックキャスター

1ヶ所のペダル操作で4輪固定・4輪自在・直進の切り替えが可能
また、側面からも操作が可能



品番	担架寸法	キャスター	重量	税込価格 (本体価格)
TY217DS-550	550(W)×1900(L)mm	ステンレス製150mm トータルロック付	約37kg	477,950円 (本体価格 434,500円)
TY217DS-600	600(W)×1900(L)mm		約38kg	496,100円 (本体価格 451,000円)

材質: 担架部/アルミニウム合金製 アルマイト仕上げ
ベース部/アルミニウム合金製 塗装仕上げ
ジョイント部/アルミダイカスト製
マットレス/発泡ポリエチレン製 表面スキン加工仕上げ
付属品: 固定用ベルト(2本)・枕・マット固定ベルト(4本)・カゴ

■ 補充部品

品名	品番	税込価格 (本体価格)
マットレス 浴室用(幅550mm用)	TY217-1	22,990円 (本体価格 20,900円)
マットレス 浴室用(幅600mm用)	TY217-2	25,410円 (本体価格 23,100円)
枕 浴室用	TY222-5	5,500円 (本体価格 5,000円)
固定用ベルト 浴室用(1本)	TY222-9	4,840円 (本体価格 4,400円)
マット固定ベルト 浴室用(1本)	TY222-10	1,540円 (本体価格 1,400円)

■ 補充部品 (キャスター)

品名	品番	価格
浴室用トータルロックキャスター 直進機能付き	95-SSTRL	オープン価格
浴室用トータルロックキャスター 直進機能なし	95-SSTR	オープン価格

■ 寸法図 (mm)

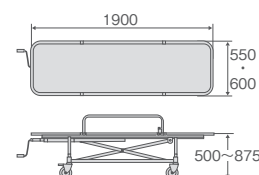

■ 注意・お願い

入浴及び搬送時には、必ず固定用ベルトをお使いください。

TY217ES

アルミ製浴室用ストレッチャー
昇降式・Eタイプ



品番	担架寸法	キャスター	重量	税込価格 (本体価格)
TY217ES-550	550(W)×1900(L)mm	ステンレス製125mm 対角二輪ストッパー付	約32kg	369,050円 (本体価格 335,500円)
TY217ES-600	600(W)×1900(L)mm		約33kg	387,200円 (本体価格 352,000円)

材質: 担架部/アルミニウム合金製 アルマイト仕上げ ベース部/アルミニウム合金製 塗装仕上げ
ジョイント部/アルミダイカスト製 マットレス/発泡ポリエチレン製 表面スキン加工仕上げ
付属品: 固定用ベルト(2本)・枕・マット固定ベルト(4本)・カゴ

■ 補充部品

品名	品番	税込価格 (本体価格)
マットレス 浴室用 (幅550mm用)	TY217-1	22,990円 (本体価格 20,900円)
マットレス 浴室用 (幅600mm用)	TY217-2	25,410円 (本体価格 23,100円)
枕 浴室用	TY222-5	5,500円 (本体価格 5,000円)
固定用ベルト 浴室用(1本)	TY222-9	4,840円 (本体価格 4,400円)
マット固定ベルト 浴室用(1本)	TY222-10	1,540円 (本体価格 1,400円)

■ 補充部品 (キャスター)

品名	品番	価格
ステンレス製125mmキャスター ストッパー付き	95-SS5IS	オープン価格
ステンレス製125mmキャスター ストッパーなし	95-SS5I	オープン価格

■ 寸法図 (mm)

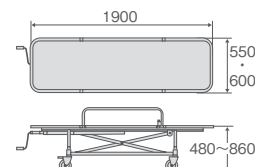

■ 注意・お願い

入浴及び搬送時には、必ず固定用ベルトをお使いください。

TY216

アルミ製浴室用ストレッチャー 昇降式・担架取り外し型

枕
取り外し可能な枕を標準装備

担架幅
550mmと600mmの2サイズより選択が可能

直進機能付き (DSタイプ)
(他の3輪は直進機能なし)

カゴ
ちょっとした収納に便利なカゴを標準で装備

サイドレール
幅1000mmと幅が広く安全

トータルロックキャスター (DSタイプ)

1ヶ所のペダル操作で4輪固定・4輪自在・直進の切り替えが可能
また、側面からも操作が可能



品番	担架寸法	キャスター	重量	税込価格 (本体価格)
TY216DS-550	550(W)×1900(L)mm	ステンレス製150mm トータルロック付	約40kg	490,050円 (本体価格 445,500円)
TY216DS-600	600(W)×1900(L)mm		約41kg	508,200円 (本体価格 462,000円)
TY216ES-550	550(W)×1900(L)mm	ステンレス製125mm 対角二輪ストッパー付	約35kg	381,150円 (本体価格 346,500円)
TY216ES-600	600(W)×1900(L)mm		約36kg	399,300円 (本体価格 363,000円)

材質: 担架部/アルミニウム合金製 アルマイト仕上げ
ベース部/アルミニウム合金製 塗装仕上げ
ジョイント部/アルミダイカスト製
マットレス/発泡ポリエチレン製
表面スキン加工仕上げ
付属品: 固定用ベルト(2本)・枕
マット固定ベルト(4本)・カゴ

■ 補充部品 (TY216DS用キャスター)

品名	品番	価格
浴室用トータルロックキャスター 直進機能付き	95-SSTRL	オープン価格
浴室用トータルロックキャスター 直進機能なし	95-SSTR	オープン価格

■ 補充部品 (TY216ES用キャスター)

品名	品番	価格
ステンレス製125mmキャスター ストッパー付き	95-SS5IS	オープン価格
ステンレス製125mmキャスター ストッパーなし	95-SS5I	オープン価格

■ 寸法図 (mm)

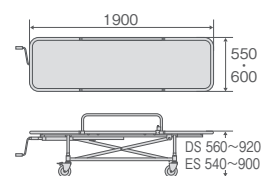

■ 注意・お願い 入浴及び搬送時には、必ず固定用ベルトをお使いください。

TY217ES-550N

アルミ製浴室用ストレッチャー 昇降式・担架固定型・ネットタイプ

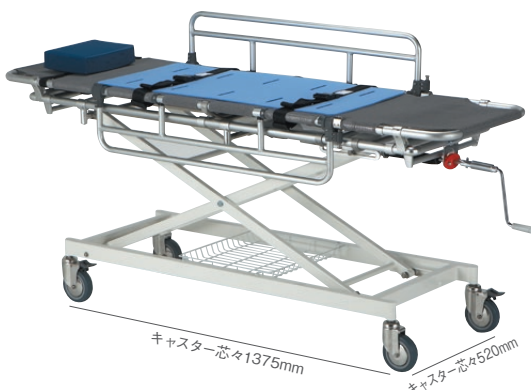

品番	担架寸法	キャスター	重量	税込価格 (本体価格)
TY217ES-550N	550(W)×1900(L)mm	ステンレス製125mm 対角二輪ストッパー付	約30kg	399,300円 (本体価格 363,000円)

材質: 担架部/アルミニウム合金製 アルマイト仕上げ ベース部/アルミニウム合金製 塗装仕上げ
ジョイント部/アルミダイカスト製
マットレス/ネットタイプ
付属品: 固定用ベルト(2本)・枕・カゴ

■ 補充部品 (キャスター)

品名	品番	価格
ステンレス製125mmキャスター ストッパー付き	95-SS5IS	オープン価格
ステンレス製125mmキャスター ストッパーなし	95-SS5I	オープン価格

■ 寸法図 (mm)

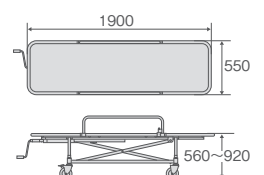

■ 注意・お願い 入浴及び搬送時には、必ず固定用ベルトをお使いください。

TY225ESSB

ステンレス製浴室用ストレッチャー
昇降式・背上げ機構付



- 軟らかなネット構造で水はけが良く、患者さんを優しく包みこみます
- 背を上げた状態でのシャワー浴が可能で患者さんへの負担を軽減します

品番	キャスター	背上げ機構	重量	税込価格 (本体価格)
TY225ESSB	ステンレス製125mm 対角二輪ストッパー付	0~45度 (4段階)	約46kg	502,150円 (本体価格 456,500円)

材 質: フレーム部/ステンレス製SUS304 マットレス: ネットタイプ 付属品: 固定用ベルト (2本)・カゴ

■ 補充部品

品名	品番	価格
固定用ベルト浴室用 (1本)	TY222-9	税込4,840円 (本体価格 4,400円)
ESSB用ウレタンマットグレー	TY225ESSB-10	オープン価格

■ 補充部品 (キャスター)

品名	品番	価格
ステンレス製125mmキャスター ストッパー付き	95-SS5IS	オープン価格
ステンレス製125mmキャスター ストッパーなし	95-SS5I	オープン価格

■ 寸法図 (mm)

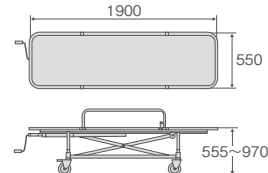

■ 注意・お願い

入浴及び搬送時には、必ず固定用ベルトをお使いください。

TY225ESS

ステンレス製浴室用ストレッチャー
昇降式・担架固定型



品番	キャスター	重量	税込価格 (本体価格)
TY225ESS	ステンレス製125mm 対角二輪ストッパー付	約39kg	389,620円 (本体価格 354,200円)

材 質: フレーム部/ステンレス製SUS304 マットレス: 発泡ポリエチレン製 表面スキン加工仕上げ 付属品: 固定用ベルト (2本)・枕・マット固定用ベルト (4本)

■ 補充部品

品名	品番	税込価格 (本体価格)
マットレス 浴室用(幅550mm用)	TY217-1	22,990円 (本体価格 20,900円)
枕 浴室用	TY222-5	5,500円 (本体価格 5,000円)
固定用ベルト 浴室用(1本)	TY222-9	4,840円 (本体価格 4,400円)
マット固定ベルト 浴室用(1本)	TY222-10	1,540円 (本体価格 1,400円)

■ 補充部品 (キャスター)

品名	品番	価格
ステンレス製125mmキャスター ストッパー付き	95-SS5IS	オープン価格
ステンレス製125mmキャスター ストッパーなし	95-SS5I	オープン価格

■ 寸法図 (mm)

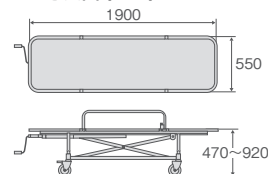

■ 注意・お願い

入浴及び搬送時には、必ず固定用ベルトをお使いください。

TY222ESS・TY222ESSN

浴室用ストレッチャー 固定式

TY222ESS : 腐食・錆に強いステンレス製
TY222ESSN : 水はけの良いネットタイプ



品番	キャスター	重量	税込価格 (本体価格)
TY222ESS	ステンレス製125mm 対角二輪ストッパー付	約27kg	254,100円 (本体価格 231,000円)
TY222ESSN		約21kg	278,300円 (本体価格 253,000円)

材 質: フレーム部/TY222ESS・TY222ESSN...ステンレス製SUS304 マットレス/TY222ESS...発泡ポリエチレン製 表面スキン加工仕上げ TY222ESSN...ネットタイプ 付属品: TY222ESS...固定用ベルト (2本)・枕・マット固定用ベルト (4本) TY222ESSN...固定用ベルト (2本)・枕

■ 補充部品

品名	品番	価格
マットレス 浴室用(幅550mm用)	TY217-1	税込22,990円 (本体価格 20,900円)
枕 浴室用	TY222-5	税込5,500円 (本体価格 5,000円)
固定用ベルト 浴室用(1本)	TY222-9	税込4,840円 (本体価格 4,400円)
マット固定ベルト 浴室用(1本)	TY222-10	税込1,540円 (本体価格 1,400円)
ESSN用ウレタンマット ブルー	TY222ESSN-10	オープン価格

■ 補充部品 (キャスター)

品名	品番	価格
ステンレス製125mmキャスター ストッパー付き	95-SS5IS	オープン価格
ステンレス製125mmキャスター ストッパーなし	95-SS5I	オープン価格

■ 寸法図 (mm)

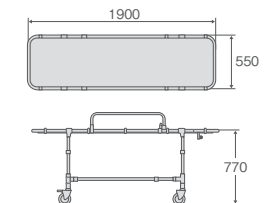

■ 注意・お願い

入浴及び搬送時には、必ず固定用ベルトをお使いください。

シャワー浴用のストレッチャーで簡易的な入浴や部分浴用としても使用が可能

TY234

シャワートローリー・ストレッチャー

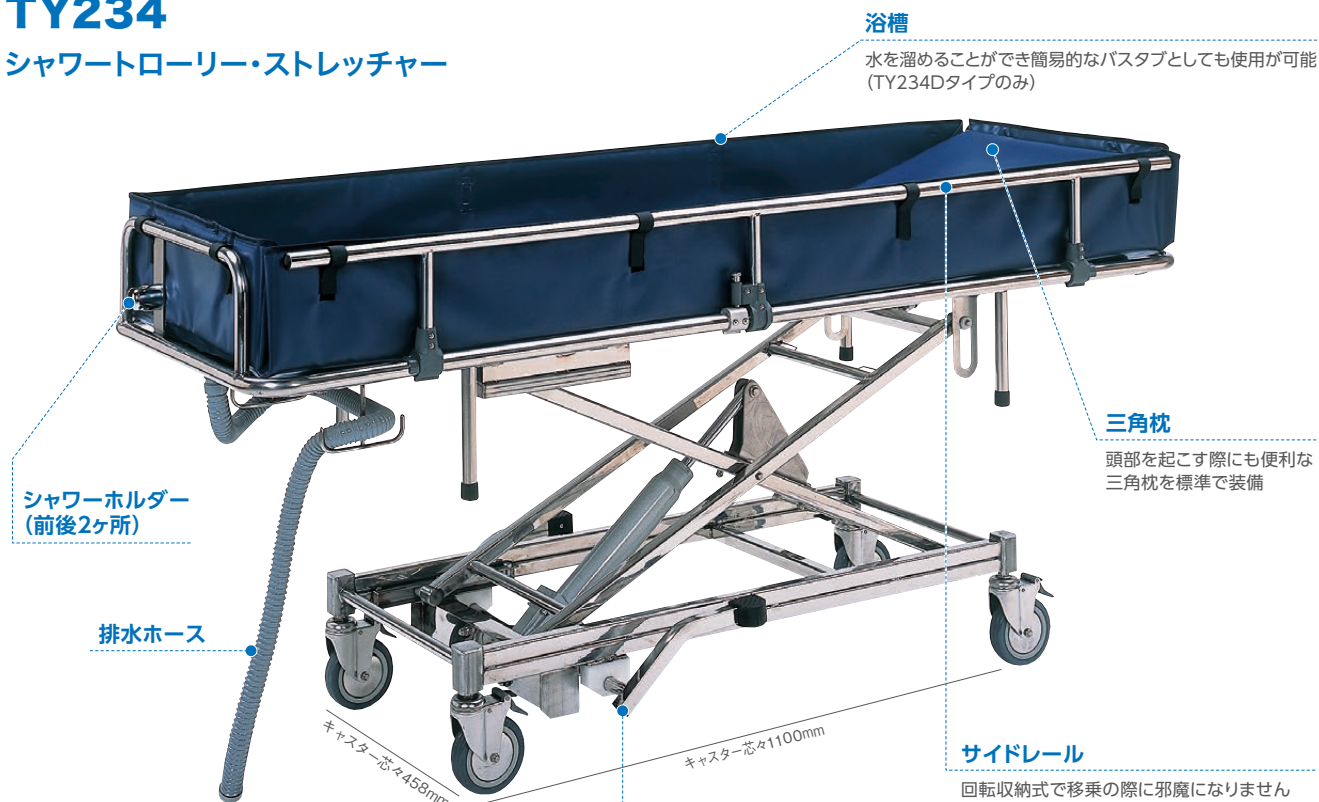

チルト機構付

排水及びシャワー浴時には簡単にベッドを傾けることができ排水もスムーズに行えます



高さ調節ペダル

高さ調節は脚踏み油圧式 (左右どちらからでも操作可能)、ハンドル操作のように腰をかがめる必要がなく、両手が自由に使えます



品番	キャスター	浴槽	重量	税込価格 (本体価格)
TY234	ステンレス製125mm 全輪ストッパー付	水溜め不可	約68kg	786,500円 (本体価格 715,000円)
TY234D		水溜め可能	約69kg	834,900円 (本体価格 759,000円)

材質: フレーム部/ステンレス製 SUS304 マットレス/塩化ビニール製 クッション入り
付属品: 三角枕、シャワーホルダー (2ヶ所)

■ 補充部品

品名	品番	価格
浴槽シート	95-234-4	オープン価格
三角枕	95-234-5	オープン価格
排水ホース	95-234-3	オープン価格

■ 補充部品 (キャスター)

品名	品番	価格
TY234・234D用 キャスターストッパー付き (M16)	95-234-6	オープン価格

■ 注意・お願い

水を溜めた状態で高さ調節を行わないでください

■ 寸法図 (mm)

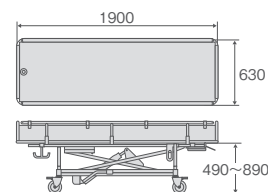

浴槽内 / 560 (W) × 1840 (D) × 200 (H) mm

車載用自動リフトに対応した ストレッチャー

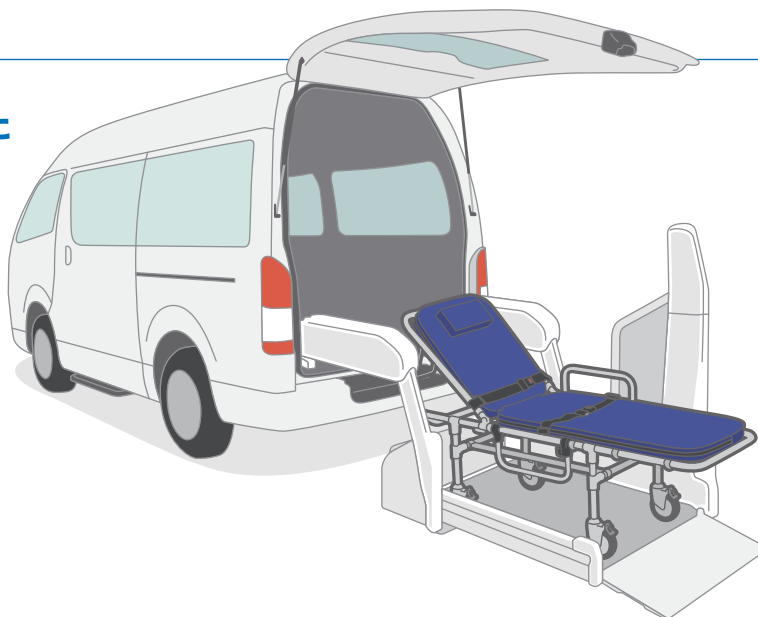

NBST-240N-L

固定式車載用軽量ストレッチャー



品番	キャスター	背上げ機構	重量	税込価格 (本体価格)
NBST-240N-L	スチール製125mm 四輪ストッパー付	0~70度 メカニカルロック式	約22kg	239,580円 (本体価格 217,800円)

材質: フレーム: アルミニウム合金製 アルマイト仕上げ
マットレス: 厚さ50mm ウレタンフォーム塩化ビニール仕上げ 分離型 枕付
付属品: 固定用ベルト(2本)

■ 寸法図 (mm)

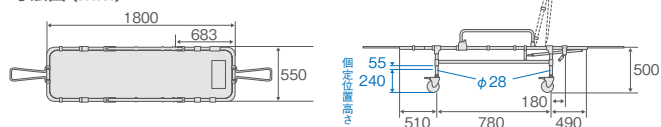

■ オプション

品名	品番	税込価格 (本体価格)
ガードル受け金具	NBST-240N-1	12,100円 (本体価格 11,000円)
酸素ボンベ架	NBST-240N-2	18,150円 (本体価格 16,500円)
ガードル棒	TY222-7	4,290円 (本体価格 3,900円)



▲ボンベ架装着時 ▲ガードル受け金具・ガードル棒使用時

■ 注意・お願い リフトの大きさを確認してください。使用できない車種もあります。搬送時は必ず固定用ベルトをお使いください。

NBST-225EB-L

昇降式車載用軽量ストレッチャー



品番	キャスター	背上げ機構	重量	税込価格 (本体価格)
NBST-225EB-L	スチール製125mm 四輪ストッパー付	0~70度 メカニカルロック式	約40kg	453,750円 (本体価格 412,500円)

材質: フレーム: アルミニウム合金製 アルマイト仕上げ
マットレス: 厚さ50mm ウレタンフォーム塩化ビニール仕上げ 分離型 枕付
付属品: 固定用ベルト(2本)

■ 寸法図 (mm)

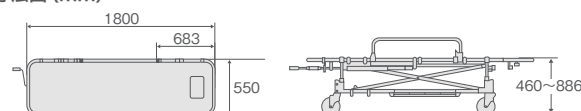

■ オプション

品名	品番	税込価格 (本体価格)
ガードル受け金具	NBST-240N-1	12,100円 (本体価格 11,000円)
酸素ボンベ架	TY222-6	7,260円 (本体価格 6,600円)
ガードル棒	TY222-7	4,290円 (本体価格 3,900円)



▲ガードル受け金具・ガードル棒使用時

■ 注意・お願い リフトの大きさを確認してください。使用できない車種もあります。搬送時は必ず固定用ベルトをお使いください。

TY246F

ベーススライドストレッチャー折りたたみ式

- 折りたたみができ
背上げ機構付で背板は
20・40・55度に
角度調節可能(3段階)



折りたたんだ状態▶

仕様

材 質：フレーム部/アルミニウム合金製、一部ステンレス製SUS304
ジョイント部/アルミダイカスト製
床部/ナイロンターポリン
キャスター/スチール製 100mm ストッパー付(脚側のみ)
握り手(脚側のみ)
固定用ベルト/2本
寸 法：550(W)×1870~1700(L)×200~850(H)mm
折りたたんだ場合/550(W)×935(L)×150(H)mm
重 量：約12kg
価 格：税込229,900円
(本体価格 209,000円)

■ 注意・お願い 搬送時は必ず固定用ベルトをお使いください。

TY252B

折りたたみ式担架 背上げ機構付

- 車載時に便利なキャスター付の
折りたたみ式担架
- 背上げ機構付で背板は
20・40・50度に
角度調節可能(3段階)



仕様

材 質：フレーム部/アルミニウム合金製
アルマイト仕上げ
床部/ナイロンターポリン
キャスター/固定輪 100mm
固定用ベルト/2本
寸 法：520(W)×1850(L)×200~850(H)mm
折りたたんだ場合/
520(W)×935(L)×150(H)mm
重 量：約8.7kg
価 格：税込118,580円
(本体価格 107,800円)

■ 注意・お願い 搬送時は必ず固定用ベルトをお使いください。

TY252

折りたたみ式担架

- 車載時に便利なキャスター付
のアルミ製折りたたみ式担架

仕様

材 質：フレーム部/アルミニウム合金製
アルマイト仕上げ
床部/ナイロンターポリン
キャスター/固定輪 100mm
固定用ベルト/2本
寸 法：520(W)×1890(L)×200(H)mm
折りたたんだ場合/
520(W)×935(L)×150(H)mm
重 量：約7kg
価 格：税込106,480円
(本体価格 96,800円)



折りたたんだ状態▶

■ 注意・お願い 搬送時は必ず固定用ベルトをお使いください。

TY258

折りたたみ式担架

- 収納時には半分に
折りたたむ事ができます

仕様

材 質：フレーム部/アルミニウム合金製
アルマイト仕上げ
床部/ナイロンターポリン
固定用ベルト/2本
寸 法：475(W)×1880(L)×70(H)mm
折りたたんだ場合/
475(W)×940(L)×100(H)mm
重 量：約4.6kg
価 格：税込78,650円
(本体価格 71,500円)



折りたたんだ状態▶

■ 注意・お願い 搬送時は必ず固定用ベルトをお使いください。

TY259

分離型担架

- パイプを差し込むだけで
使用できます
抜け防止機能付で安全に
使用できます

仕様

材 質：フレーム部/スチール製
クロームメッキ仕上げ
床部/ナイロンターポリン
固定用ベルト/2本
寸 法：445(W)×1805(L)×35(H)mm
折りたたんだ場合/
445(W)×1200(L)×70(H)mm
重 量：約5.9kg
価 格：税込16,940円
(本体価格 15,400円)



分離した状態▶

■ 注意・お願い 搬送時は必ず固定用ベルトをお使いください。

TY265

アルミ製簡易ベッド (折りたたみ式)

- 救急災害時に用いられる
普及型です

仕様

材 質：フレーム部/アルミニウム合金製
アルマイト仕上げ
床部/ナイロンターポリン
固定用ベルト/2本
寸 法：630(W)×1900(L)×360(H)mm
折りたたんだ場合/
630(W)×220(L)×940(H)mm
重 量：約6.5kg
価 格：税込72,600円
(本体価格 66,000円)



折りたたんだ状態▶

■ 注意・お願い 搬送時は必ず固定用ベルトをお使いください。

静かな走行、用途に応じてタイプも多彩

左右どちらからも引き出せます

引出し底面は、清拭しやすいステンレス製で、左右どちらからでも引き出せます

静音キャスター

静音キャスターを使用し、走行中の騒音を大幅に低減しています
対角ストッパー付



TY416-3H

転落防止枠

最上段には、トレイ上の物品の転落防止用の枠付

搬送用グリップ付

トレイは丸みを持たせた形状で、搬送用グリップ付

清拭しやすいステンレス製

薬品やサビに強く、清拭しやすいステンレス板張りのトレイです
トレイの周囲は約20mm高くしてあり、物品の落下を防ぎます

TY415

ナーシングカート ショートタイプ

品番		仕様	重量	税込価格 (本体価格)
ブルー	ピンク			
TY415-2	TY415-2PK	トレイ2段	約9kg	81,070円 (本体価格 73,700円)
TY415-2H	TY415-2HPK	トレイ2段 引出し1個	約11.5kg	90,750円 (本体価格 82,500円)
TY415-3	TY415-3PK	トレイ3段	約12kg	93,170円 (本体価格 84,700円)
TY415-3H	TY415-3HPK	トレイ3段 引出し1個	約14.5kg	102,850円 (本体価格 93,500円)

材質：本体/アルミニウム合金製 アルマイト仕上げ
トレイ/ステンレス製 SUS430 グリップ部/ポリプロピレン
車輪：スチール製100mm回転式(対角ストッパー付)
寸法：450(W)×640(D)×909(H)mm
トレイ/450(W)×395(D)mm
引出し/240(W)×410(D)×88(H)mm



TY415-3HPK

■ 寸法図 (mm)

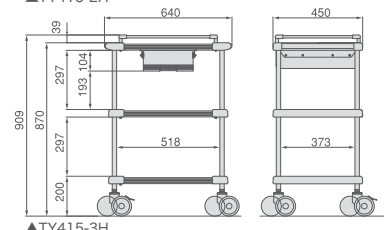
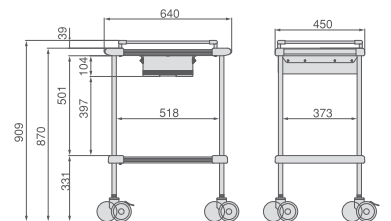

TY416

ナーシングカート ロングタイプ

品番		仕様	重量	税込価格 (本体価格)
ブルー	ピンク			
TY416-2	TY416-2PK	トレイ2段	約10kg	95,590円 (本体価格 86,900円)
TY416-2H	TY416-2HPK	トレイ2段 引出し2個	約15kg	113,740円 (本体価格 103,400円)
TY416-3	TY416-3PK	トレイ3段	約14kg	107,690円 (本体価格 97,900円)
TY416-3H	TY416-3HPK	トレイ3段 引出し2個	約19kg	125,840円 (本体価格 114,400円)

材質：本体/アルミニウム合金製 アルマイト仕上げ
トレイ/ステンレス製 SUS430 グリップ部/ポリプロピレン
車輪：スチール製100mm回転式(対角ストッパー付)
寸法：450(W)×790(D)×909(H)mm
トレイ/600(W)×395(D)mm
引出し/240(W)×410(D)×88(H)mm



TY416-2

■ 寸法図 (mm)

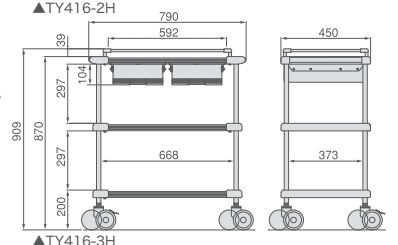
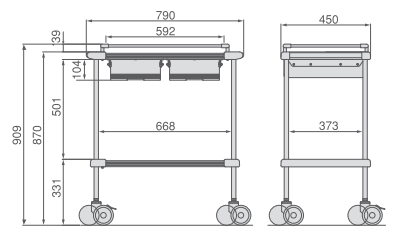

TY417

回診車



品番	仕様	重量	税込価格 (本体価格)
TY417-2	トレイ2段	約12.4kg	66,550円 (本体価格 60,500円)
TY417-3	トレイ3段	約14.5kg	75,020円 (本体価格 68,200円)

材質: 本体/スチール製 塗装仕上げ
 車輪: スチール製100mm回転式(静音タイプ)
 寸法: 450(W)×580(D)×930(H)mm 天板/382(W)×392(D)mm 中間板/380(W)×380(D)mm

■ オプション

品名	品番	税込価格 (本体価格)
小物入れ	TY417-11	税込6,050円 (本体価格 5,500円)
ダストボックス受け ダストボックス(5L)	TY417-12	税込10,890円 (本体価格 9,900円)
補助棚 (おむつ交換ワゴンには取付不可)	TY417-13	税込11,550円 (本体価格 10,500円)

TY412・TY412D

コンパクト おむつ交換カート



品番	付属品	重量	税込価格 (本体価格)
TY412	おむつかご(2ヶ)・タオルボックス ダストボックス(15L)	約18.1kg	118,580円 (本体価格 107,800円)
TY412D	おむつかご(2ヶ)・タオルボックス ダストボックス(15L)・小物カゴ・ダストボックス(5L)	約19.5kg	135,520円 (本体価格 123,200円)

材質: 本体/スチール製 塗装仕上げ
 車輪: スチール製100mm双輪キャスター(静音)、対角ストッパー付
 寸法: 本体/TY412: 450(W)×580(D)×930(H)mm TY412D: 450(W)×635(D)×930(H)mm
 天板/382(W)×392(D)mm

■ オプション

品名	品番	税込価格 (本体価格)
小物入れ	TY417-11	税込6,050円 (本体価格 5,500円)
ダストボックス受け ダストボックス(5L)	TY417-12	税込10,890円 (本体価格 9,900円)

ベッドサイドでおむつ交換ができる コンパクトで扱いやすい多機能おむつ交換カート ユニットケア向けに1台で 約25名分までのおむつ交換が可能

作業スペース

フロント側取っ手

フロント側からの操作も可能

小物トレイ

小物類を収納



本体は
お手入れが
とても楽な
「アルミ製」



タオルポット

お絞りタオルが入ります

小物カゴ

清拭剤・シャワーボトル等の
小物の収納に(取外し可能)
フックはゴミ袋などを
引っ掛けるのに便利

カルテカゴ

バインダー
(A4サイズまでの)
収納(取外し可能)

おむつカゴ

紙おむつ
(カゴ1つに約20枚)・
替えのシート入れ等に

TY411

おむつ交換カート DIAPER CART

- 本体はアルミ製でお手入れがとても楽。錆にも強く、衛生的
- 小物カゴ・カルテカゴ付きで小物の収納に便利

品番	税込価格 (本体価格)
TY411	175,450円 (本体価格 159,500円)

材質: フレーム部/アルミニウム合金製、粉体塗装仕上げ 一部スチール製
カゴ類/スチール製 コーティング仕上げ
作業台/ポリプロピレン(パロニア)
ダストボックス・タオルポット/ポリプロピレン
車輪: 前輪/スチール製100mm回転式 後輪/スチール製125mm固定式
寸法: 本体/585(W)×760(D)×930(H)mm
カルテ入れ・小物カゴ取付時/617(W)×760(D)×930(H)mm
重量: 約21kg(付属品含む)
付属品: タオルポット・ダストボックス(25L×1、10L×2)

TY411D

おむつ交換カート DIAPER CART Dタイプ

- 本体はアルミ製でお手入れがとても楽。錆にも強く、衛生的
- 小物カゴ・カルテカゴ付きで小物の収納に便利
- ホットボックス(収容量10L)付のおむつ交換カート

品番	税込価格 (本体価格)
TY411D	227,480円 (本体価格 206,800円)

材質: フレーム部/アルミニウム合金製、
粉体塗装仕上げ 一部スチール製
カゴ類/スチール製 コーティング仕上げ
作業台/ポリプロピレン(パロニア)
ダストボックス・タオルポット/ポリプロピレン
車輪: 前輪/スチール製100mm回転式
後輪/スチール製125mm固定式
寸法: 本体/585(W)×760(D)×930(H)mm
カルテ入れ・小物カゴ取付時/617(W)×760(D)×930(H)mm

重量: 約21kg(付属品含む)
付属品: ダストボックス(25L×1、10L×2)

【ホットボックス】
寸法: 350(W)×275(D)×290(H)mm
庫内寸法: 274(W)×195(D)×185(H)mm
庫内容量: 10L(おしぼり45~54本入)
重量: 約5.5kg
電源: 定格100V 120W



TY430

油圧上下式診察台



マットレス

マットレスは防汚・抗菌機能付で、汚れが付きにくく、付着しても落とすのが簡単

高さ調整ペダル

高さ調節は脚踏み油圧式でペダルは左右どちらでも取り付けが可能

品番	税込価格 (本体価格)
TY430	223,850円 (本体価格 203,500円)

材質: フレーム部/スチール製 焼付塗装仕上げ
床部/ビニールレザー貼り、ウレタン入り
寸法: 650(W)×1900(D)×450~775(H)mm
マット厚/70mm
重量: 約55kg

■ オプション

品名	品番	税込価格 (本体価格)
サイドレール(右側用)	TY430SR	24,200円 (本体価格 22,000円)
サイドレール(左側用)	TY430SL	24,200円 (本体価格 22,000円)

サイドレール (オプション)

オプションでサイドレールを取り付けることが可能(右用・左用あり)但し、サイドレールを取り付けると約50mm外側にでます

(右側用サイドレール)



(左側用サイドレール)

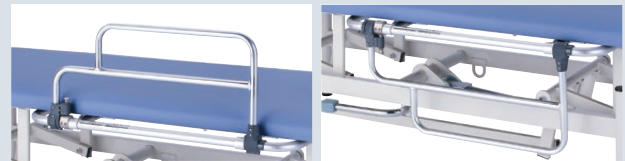

TY430C

油圧上下式診察台 キャスター付



100mmキャスター

患者さんが診察台に寝た状態でも移動できます

患者固定用ベルト

オプションで患者固定用ベルトを取り付けることが可能

品番	税込価格 (本体価格)
TY430C	260,150円 (本体価格 236,500円)

材質: フレーム部/スチール製 焼付塗装仕上げ
床部/ビニールレザー貼り、ウレタン入り
寸法: 650(W)×1900(D)×500~825(H)mm
マット厚/70mm
重量: 約60kg

■ オプション

品名	品番	税込価格 (本体価格)
サイドレール(右側用)	TY430SR	24,200円 (本体価格 22,000円)
サイドレール(左側用)	TY430SL	24,200円 (本体価格 22,000円)
患者固定用ベルト(1本)	TY430-1	6,050円 (本体価格 5,500円)



高さ調整がワンタッチレバー式で手間いらず
 ストッパーハンドルつきの手軽に扱える歩行車

歩行訓練・リハビリに最適 耐荷重75kg

トレウォーク ¥78,100 (非課税)

材質: スチール製
 車輪: 前輪/100mm回転式 後輪/100mm固定式
 寸法: 650(W)×640(D)×860~1160(H)mm
 肘受内側寸法: 350~410(W) ×430(D)
 重量: 12.0kg

全幅55cmのスリム設計 耐荷重75kg

トレウォークスリム ¥82,000 (非課税)

材質: スチール製
 車輪: 前輪/6インチソリッド回転式 後輪/100mm固定・回転切替式(工具必要)
 寸法: 550(W)×620(D)×850~1050(H)mm
 肘受内側寸法: 330~360(W)×330(D)
 重量: 12.1kg

調整式肘受けパッド
 肘受けパッドの位置をノブボルトで調整できます

高さ調整はワンタッチ
 肘受けの高さをレバー1本で簡単に調整できます

前輪を前に出した安定性重視設計

ベース部分をベッドの下に入れやすい低フレーム設計
 約160mm

ストッパー ベッドへの移動・ベッドからの立ち上がり
 を安全に行うためのストッパー機能つき

前輪を前に出した安定性重視設計

ベース部分をベッドの下に入れやすい低フレーム設計
 約160mm

シリンダー取り付け位置を変更することにより、高さ調節範囲を50mm低くできます。
 トレウォーク (H)810~1100mm
 トレウォークスリム (H)800~1000mm
 ※変更作業は販売店にご依頼ください

トレウォークの特徴
 1300mmの奥行に5台収納可能

トレウォーク約2台分のスペースに最大5台(※)のトレウォークを収納することができます。
 ※トレウォーク(オプション未装着仕様)に限る

トレウォークスリムの特徴
 後輪は固定式・回転式の切替えが可能
 (※トレウォークスリムに限る) PAT取得済

後輪固定式 後輪回転式

⚠ 後輪を回転式にしての使用を検討する場合は、事前に専門の医師やリハビリテーションスタッフまたは専門知識を持った販売店にご相談ください。
 ⚠ 後輪の固定式・回転式の切替作業は専門知識と技術を持った販売店にご依頼ください。

オプション

トレウォーク トレウォークスリム に装着可能

● **握りハンドル**
 税込 4,840円 (本体価格 4,400円)

● **バスケット**
 税込 4,290円 (本体価格 3,900円)
 有効内寸: 240(W)×85(D)×195(H)mm

● **抵抗器** ※1台分2個入
 税込 10,230円 (本体価格 9,300円)
 トレウォークスリムに装着することはできません