

NISSIN



車いす・福祉用具総合カタログ

ORIGINAL WHEELCHAIR AND WELFARE TOOL CATALOG

Vol. 18



Heartful Technology

 **ULTRA**

DESIGNED BY 

シン・ウルトラシリーズ
(P28~)



NISSIN

総合車いすメーカーとして皆様と歩み半世紀以上
これからもさらなる挑戦を続けていきます

わたしたちは1965年に車いすの製造を始め、
これまであらゆるタイプの車いす及び
医療・福祉関連機器を世の中に送り出し、
たくさんの方に受け入れられてきました。

わたしたち日進医療器は、
使う人 一人一人の立場になって
使い勝手を真剣に考える【製品に対する情熱】と、
長年培われたノウハウの上に
綿密な検査と研究を積み重ねた【高い技術・開発力】の2つを、
ものづくりの重要な要素と捉え、遵守しています。

社員全員がこの2点をふまえて、
すべての方に満足して頂けるような高品質な製品の提供、
すなわち使う方への【確かな安心の提供】を目指し、
努力を重ねてきました。
おかげさまで、わたしたち日進医療器は車いす業界No.1メーカーとして、
多くの皆様から信頼を受けるにいたりました。

これからも、技術革新に日々取り組みながら
【Heartful Technology～人に優しい道具づくり～】をモットーに、
あくまでも【一人一人に合わせた製品造り】に努め、
お応えし続けてまいります。

ISO9001審査登録

日進医療器は国内車いす業界では一番最初にISO9001審査登録をいたしました。(ISO9001登録範囲:車いす・歩行車・ストレッチャー・杖等の介護福祉用品及びこれらの付属品の設計、開発、製造、修理及び改造)



JISマーク認証取得

2009年6月、日進医療器の主要24機種が世界で初めてJISマーク対象手動車椅子に認定されました。2023年9月現在では19機種がJISマーク対象手動車椅子に認定されています。(JIS:T9201:2016自走用標準形・介助用標準形)
(認証番号:JE0409002<本社工場>・JE0409005<中国工場>)



※JISマーク対象19機種は下に掲載

SGマーク認定工場

安全な製品(Safety Goods)を皆さまにお届けするためにSGマーク認定工場に登録しています。



愛知ブランド企業認定

(認定番号149)
優れた理念、革新的な業務プロセス、企業として独自の強みや環境への配慮、顧客起点のブランド価値形成、等の様々な認定基準のもと、愛知ブランドに認定されています。



愛知ブランド企業認定
愛知県 認定番号 149
2019年4月1日～2024年3月31日

JISマーク対象機種(2023年9月現在)

【自走用標準形車椅子(認証番号JE0409002)】
IS-NA-406A・NA-426A・NA-446A・NA-466A

【介助用標準形車椅子(認証番号JE0409002)】
NAH-446A

【自走用標準形車椅子(認証番号JE0409005)】
NA-L8 α C/パッケージ・NA-U1・NA-U2W・NA-U7・
NEO-1・NEO-1W・キックル

【介助用標準形車椅子(認証番号JE0409005)】
NAH-L7 α C/パッケージ・NAH-U1・NAH-U2W・NAH-U7・
NEO-2・NEO-2W

車いすの主な種類

自走用車いす	介助用車いす	姿勢変換型車いす	モジュラー式車いす
乗車者が自ら操作する車いす	介助者が操作する車いす	スタンダップ車いす 座席昇降車いす リクライニング車いすなど	部品の組み替えができる。 車輪やシートなど位置を調節できる。 部品の組み方によって、特性が変更できる
			

車いす選びのポイント

車いすを選ぶ前に

- 車いすはたくさんの種類があります。
- 車いすに人を合わせるのではなく、人に車いすを合わせることを十分に考慮してください。

Point 1

車いすを快適に使うため、気をつけること。

目的

乗車者にとっての目的を明確にしないと、使い勝手の悪い車いすになってしまいます。

環境

屋外・屋内や、段差や溝が多い環境など使用する場所について考慮された車いすは使い勝手が良くなります。使用環境に適さない車いすは事故や怪我の危険性があります。

将来性

現状だけでなく、先を考慮した車いすの選択をお勧めします。状態や体型は慣れや年齢・生活環境などで変化します。

Point 2

身体に合った車いすを選びましょう。

身体寸法

乗車者の体形に合った車いすを使用することで、こぎやすく、姿勢が崩れにくくなります。また、側彎や円背、床ずれなどの2次障害を予防することにもなります。

座位能力

支えなく座れるか、どこに支えがあれば座れるか、などを考慮する必要があります。姿勢は、呼吸や動作などに大変重要な影響を与えます。

Point 3

車いすを使った生活を、もう一度考えてみましょう。

移乗方法

車いすにどのように乗り降りするかを考慮します。安全に、長期間、体に負担がないような移乗をお勧めします。

他の福祉用具や家屋などの環境との整合性

玄関や、トイレ、浴室、ベッド、リフトと同時使用ができるか、など日常生活場面を想定した車いす選びが必要です。

車いすの各部名称

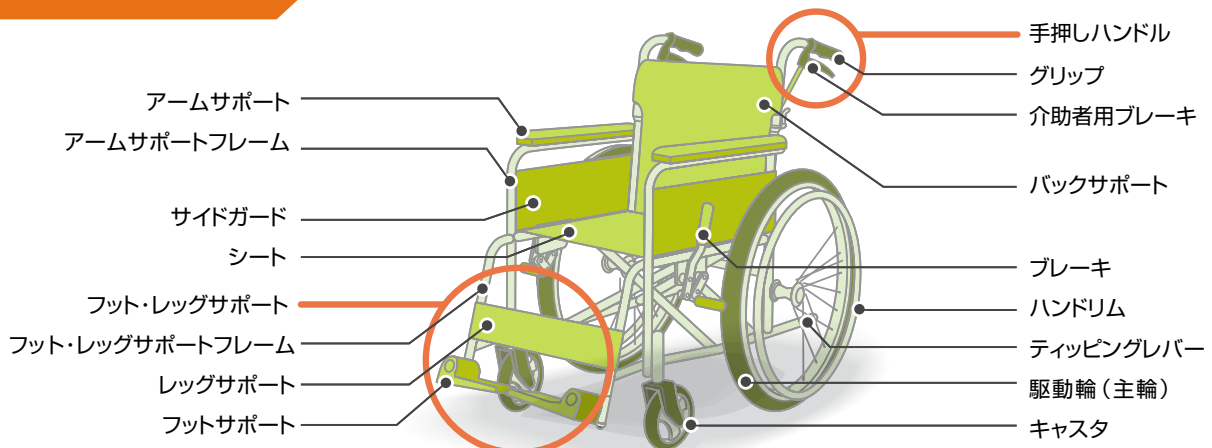

採寸のポイント

Point
1

車いす選びのポイントの項目を考慮し、寸法を決定していきます。

Point
2

除圧に関して車いすと乗車者が接している面すべてで体圧を分散させるように寸法を決めていきます。

Point
3

機能が増えると、重量も増えます。優先順位をつけて、機能を選択してください。

車いすの各部 採寸方法

1 シート幅

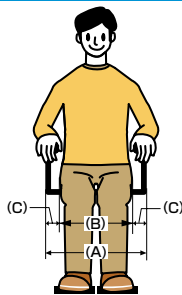

シート幅(A) = おしりの幅(B) + ゆとり(C)
※ゆとりは左右各2cm

2 バックサポート高

座った時の座面から脇の高さを測ります。車いすのシートの端が肩甲骨に当たらないようにします。

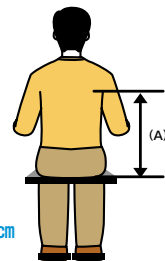

バックサポートの高さ = 脇の高さ(A) - 7~10cm

3 手押しハンドル高



手押しハンドル高 = 介護者のへそ高さ

4 シート奥行

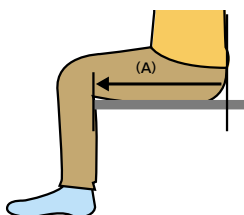

シート奥行 = おしりの後 ~ 膝裏(A) - 5~7cm

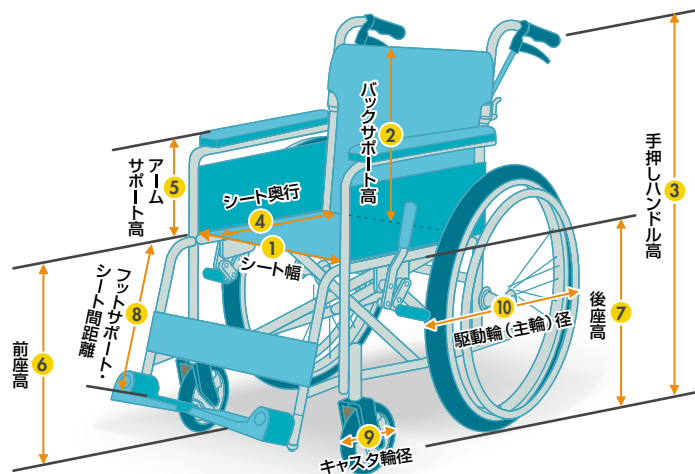

5 アームサポート高

高すぎる場合 低すぎる場合



アームサポート高 = 肘を直角に曲げた高さ + 0~2cm

6 前座高

自走の場合 タイヤの大きさや移乗方法で決めます。

介助の場合 介助しやすい高さで決めます。

屋外用 フットサポート裏と地面の間隔が5cm以上

7 後座高

前座高と合わせて決めます。

安定 姿勢が安定している場合は、
後座高 = 前座高 - 約2~3cm

安定 姿勢が安定していない場合は
後座高 = 前座高 - 約3~5cm

※座面角をつけすぎると円背などの危険性が発生したり、移乗が難しくなったりします。

8 フットサポート・シート間距離

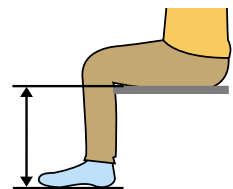

膝裏から足裏までの長さに合わせます。車いすフィティング時に微調整します。

9 キャスタ輪径

大径 **長所** ●段差が乗り越えやすくなります。
●畳など柔らかい路面で走行しやすくなります。

短所 ●小回りが利きにくくなります。

小径 **長所** ●小回りしやすくなります。
●硬い路面での走行がスムーズになります。

短所 ●柔らかい路面や段差に弱い。

10 駆動輪(主輪)径

大径 **長所** ●段差が乗り越えやすくなります。
●畳など柔らかい路面で走行しやすくなります。

短所 ●小回りが利きにくくなります。
●車いすの全長が長くなります。

小径 **長所** ●小回りしやすくなります。
●硬い路面での走行がスムーズになります。

短所 ●柔らかい路面や段差に弱い。

自走

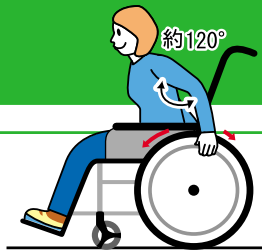

こぎ方

ハンドリムのこぎ始め位置を握った時に肘関節角度約120度が目安です。右図のように、円を描くようにこぐと、最もこぎやすくなります。

※シート幅やタイヤの大きさ・肘関節の可動域など条件があります。

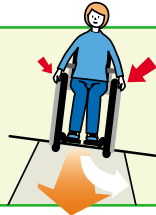

外での注意(傾いた道でのこぎ方)

傾いている側に力を入れ、車いすが道の低い方へ曲らないようにこぎます。普通のこぎ方では低い方に曲がってしまいます。

路面の状況による 走行方法

段差

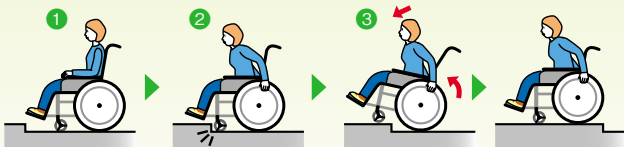

- 1 段差の直前で停車します。
 - 2 段差に対して直角にキャストをあてます。
 - 3 身体を前傾させ(おしりの位置は奥深く)ハンドリムを強くこいで前進してください。
- ※勢い良く段差に当たっても越えることはできません

坂道

坂道では、前傾の姿勢で前向きに上り、下る場合は前傾の姿勢でハンドリムでブレーキをかけながら後ろ向きに下るのが基本です。

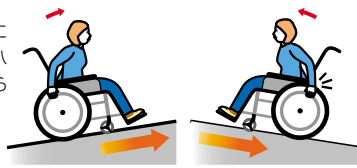

上がる時は前向きで。 下る時は後ろ向きで。

溝や踏切

キャストや駆動輪の幅・直径よりも広い溝や踏切等を通過する場合は、溝に対して直角に進入してください。直角でない場合、キャストや駆動輪が溝にはまり、抜けなくなる恐れがあります。溝の手前でキャストを持ち上げ、通過する方法もあります。

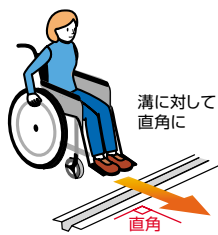

グレーチング

グレーチング(側溝を埋める金網など)を通過する場合は、右図の様にグレーチングに対して斜めに進入してください。

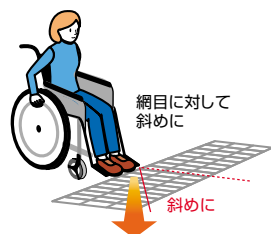

介助

押し方

介助者が車いすの手押しハンドルを握り、進行方向へ押します。急発進・停止は、乗車者に不快感を与えます。声をかけるなどの配慮をお願いします。

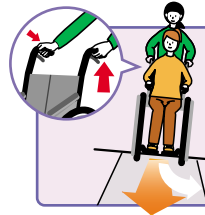
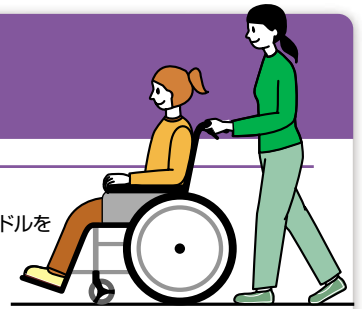

外での注意(傾いた道での押し方)

傾いている側の手に力を入れて、車いすが低い方へ曲らないようにして押します。普通の押し方では低い方に曲がってしまいます。

路面の状況による 走行方法

段差

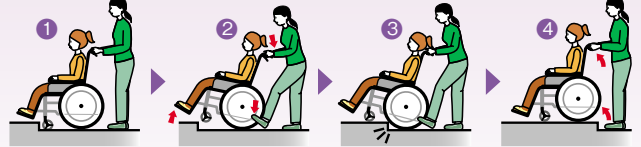

- 1 段差の直前で停車します。
- 2 手押しハンドルを引きながら同時にティッピングレバーを踏み、キャストを上げます。
- 3 段差に主輪を当てます。
- 4 手押しハンドルを持って車いすを持ち上げ段差を乗り越えてください。

坂道

坂道では、前傾の姿勢で前向きに上り、後ろ向きに下るのが基本です。

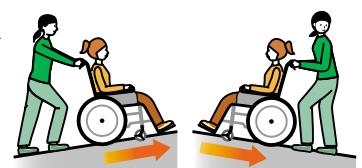

上がる時は前向きで。 下る時は後ろ向きで。

警告 坂道を前向きで下ると乗車者が前方へ転倒したり、前方へズレたりして大変危険です。

溝や踏切

キャストや駆動輪の幅・直径よりも広い溝や踏切等を通過する場合は、溝に対して直角に進入してください。直角でない場合、キャストや駆動輪が溝にはまり、抜けなくなる恐れがあります。溝の手前でキャストを持ち上げ、通過する方法もあります。



グレーチング

グレーチング(側溝を埋める金網など)を通過する場合は、右図の様にグレーチングに対して斜めに進入してください。



車いすでの事故を防ぐために十分にご注意ください。 ⚠ 取扱説明書をよくお読みになり、ご使用ください。車いす使用前に、点検を行ってください。

移乗時

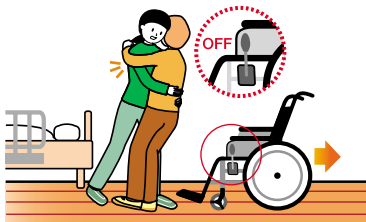

ブレーキのかけ忘れによる転倒

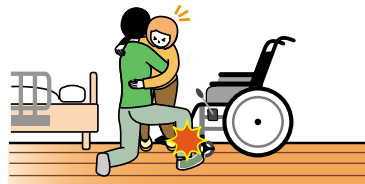

ブレーキノブやフットサポートなどに引っかけ、転倒

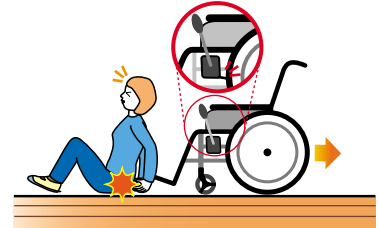

タイヤの空気圧不足やタイヤの摩耗でブレーキが利かず、転倒

駆動・移動中



急な立ち上がりによる転倒

段差



段差を前向きで下り、転倒

段差

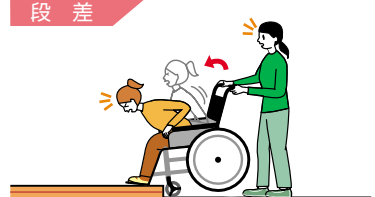

段差につまずき、転倒



裸足で車いすに乗り、車いすや壁などに接触し、怪我をした

坂道



下り坂で、前方転倒

坂道



上り坂での後方転倒

坂道



坂道の横断やUターン時の側方転倒

道路で



車道から歩道への移動途中で、歩道の段差につまずき、転倒

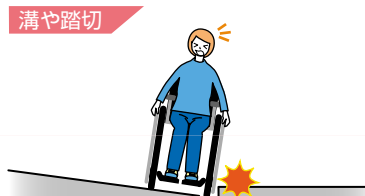

片流れ路面での、側溝への転落

溝や踏切／グレーチング



グレーチングや踏切へのキャスター挟み込み

その他

車いすが乗車者に適合して
いない為に、姿勢が崩れ、転落

車いすのブレーキが外れ、動きだし、
溝などに転落

介助者が目を離れたときに、姿勢の崩れから、
バランスを崩し、転倒

2次障害を予防するために

床ずれ予防

床ずれを予防するために、クッションの使用をお勧めします。車いす用クッションは、座圧を分散させるだけでなく、振動吸収や姿勢の保持に効果があり、通気性の良いものや温度が上がりにくいものもあります。

生活不活発病

生活不活発病を予防する為に、歩行の困難な方であっても、昼間は出来るだけ臥床を避け、座位を保つことをお勧めします。毎日のリハビリテーション等により手足の運動をお勧めします。

側彎・円背予防

乗車者に適合した車いすやクッションを使用することを勧めます。

脊椎症

ティルト・リクライニング車いすを使用される場合は、ヘッドサポートを必ずご使用ください。

カタログの見方

カタログ
ご利用の際の
お願い

- 製品のお取り扱いにつきましては、取扱い説明書を十分ご理解のうえ、ご使用ください。
- 製品についてご不明な点がありましたら、お近くの販売店にお問合せください。
- 品質向上のため、製品の仕様は予告なく変更する場合があります。
- オプションは車いすに装着して購入の場合は非課税、単品購入の場合は課税となります。
- 製品・シート色等は印刷の都合上、実際の色と異なる場合があります。予めご了承ください。
- カタログに掲載の寸法や重量の値には、製造の都合上、多少の誤差がありますのでご了承ください。

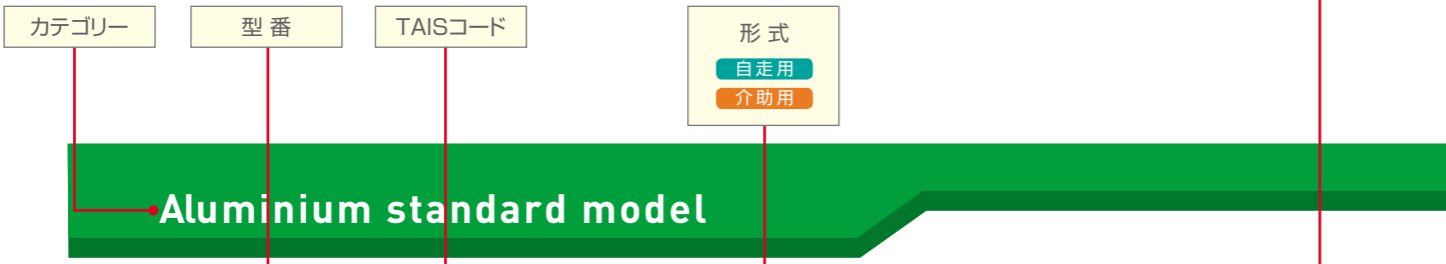

NEO-1 00175-000322

耐100kg 77,100円(非課税)

タックルブレーキ 折りたたみ式 固定式 PU バンド チェンブク 20

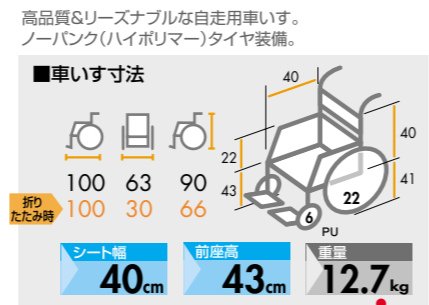

耐荷重
※耐荷重には積載物の重量も含まれます。
※JISマーク非対象機種につきましては、日進医療器規格(2023年9月現在)による数値を記載しています。

希望小売価格 掲載価格は2023年10月時点のものです。
(課税対象品の購入には消費税が課税されます。)
※諸事情により価格が変更となる場合もありますのでご了承ください。

QAPマーク
福祉用具臨床的評価事業による認証(QAP)の車いすに、QAPマークを記載しています。
福祉用具臨床的評価事業は、実際の利用者の状態や使用場面を想定する臨床的な側面から、福祉用具の利便性(使い勝手)や安全性等を評価し、認証された福祉用具を情報提供する、公益財団法人テクノエイド協会による事業です。

JISマーク
JISマーク対象(2023年9月現在)の自動車椅子に、JISマークを記載しています。(JIS:T9201:2016 自走用標準形・介助用標準形)
※オプション装着時、セミオーダー対応時はJISマーク対象外となる場合がありますのでご了承ください。
※認証取得以前製造品の在庫状況等により、JISマークを貼付していない製品が出荷される場合がありますのでご了承ください。

寸法表示

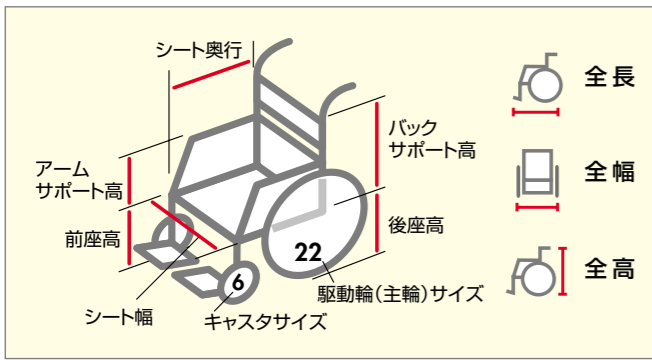

単位は cm です。(キャスタ・車輪はインチ表記です)

シート幅表記について

シート幅 38-40-42cm
左の表記の場合、シート幅が3種類から選択できます。その場合、大文字が標準サイズとなります。

- ⚠️ ご注意**
- シート幅とは座る際の有効幅を表します。座面シート布地幅の実寸を表すものではありません。
 - 「アームサポートはね上げ式」車いすはその構造上、特に座面シート布地の実寸が狭くなります。ご注文の際に、ご確認ください。
- 例) 座幅40cm表示の場合、アームパイプ内々寸法を40cmとしていますので、実際の座面の有効幅は40cmありますが、シート布地幅はマイナス6〜7cmとなります。

装備

- ブレーキ**
- PP** PPブレーキ
NISSINの特許製品で、レバーを押しても引いてもブレーキがかかります。
 - PPN** PPNブレーキ
PPブレーキのコンパクトタイプです。
 - PPS** PPSブレーキ
PPブレーキの機能を持った最も小さなブレーキです。
 - アルミ タックル ブレーキ** アルミタックルブレーキ
アルミ製の引きかけ式ブレーキです。
 - タックル ブレーキ** タックルブレーキ
引きかけ式のブレーキです。
 - コンパクトドラム** コンパクトドラムブレーキ
内括式の介助ブレーキで、コンパクトながら、しっかりとした制動力を発揮します。
 - バンド** 介助ブレーキ(バンド式)
外効式の介助ブレーキです。
 - 押さえ** 介助ブレーキ(押さえ式)
タイヤ表面にバーを押し当てて制動する介助ブレーキです。
 - 足踏み ブレーキ** 介助足踏みブレーキ
介助する方が後ろから足で操作するブレーキです。

バックサポート/アームサポート/フット・レッグサポート各機能

- 固定** バックサポート固定式
背もたれが固定式です。
- 折** バックサポート折りたたみ式
背もたれが折りたたみ式です。
- 張** バックサポート張り調整式
面ファスナーベルトでシートの張りを調整できます。
- 3D** 3Dバックサポート
身体をやさしく、立体的に支え、快適な座り心地を実現します。
- 幅** シート幅調整式
工具を使わずに、シート幅を調整できます。
- 固定** アームサポート固定式
肘台が固定式です。
- アームサポートはね上げ式** アームサポートはね上げ式
肘台がはね上げ式です。
- ヘッドサポート着脱** ヘッドサポート着脱可能
ヘッドサポートを取り外すことができます。
- ヘッドサポート高調整** ヘッドサポート高調整可能
ヘッドサポートの高さを調整できます。
- 拳** フット・レッグサポート挙上式
脚部の角度を無段階に調整できます。(エレベーター式)
- 開** フット・レッグサポート開閉着脱式
脚部を外側に開閉でき、且つ取り外すことができます。
- IN/OUT** フット・レッグサポート スイングイン・アウト式
脚部を内側にも外側にも開閉でき、且つ取り外すことができます。

フットサポート/キャスタ/タイヤ

- ジョイント フット サポート** ジョイントフットサポート
内側に折り込むことができる二重折れのフットサポートです。
- PU** PUキャスタ
クッション性が高く、乗り心地が向上します。
- クッション** クッションキャスタ
クッション性が最も高く、乗り心地が向上します。
- 7インチ ソリッド** ソリッドキャスタ
フィンチのソリッドキャスタ輪です。
- ノバンク** ノーバンクタイヤ
駆動輪・主輪タイヤがノーバンク式。空気の補充が不要でバンクの心配がありません。

その他

- 座** 座面高調節式
座面高の変更ができます。(変更には専門業者による作業が必要です。)

シートカラー表示

■シートカラー(基本色)

上の表記の場合、表示色の中からシートカラーを選択できます。また、オーダー対応の機種については **P176-177** に掲載のシートカラーより選択できます。(料金及び納期がかかります。)

CONTENTS

車いすの選び方	2	リクライニング	51
車いすの採寸の仕方	3	モジュラー式	46
車いすの使い方	4	モジュラー式車いす	46
カタログの見方	6	モジュラー式車いす	46
オーダーメイド	8	モジュラー式車いす	46
生産拠点	10	モジュラー式車いす	46
フレームカラー	175	モジュラー式車いす	46
シートカラーサンプル	176	モジュラー式車いす	46
索引	178	モジュラー式車いす	46
会社概要	181	モジュラー式車いす	46

車いすの選び方	2	リクライニング	51
車いすの採寸の仕方	3	モジュラー式	46
車いすの使い方	4	モジュラー式車いす	46
カタログの見方	6	モジュラー式車いす	46
オーダーメイド	8	モジュラー式車いす	46
生産拠点	10	モジュラー式車いす	46
フレームカラー	175	モジュラー式車いす	46
シートカラーサンプル	176	モジュラー式車いす	46
索引	178	モジュラー式車いす	46
会社概要	181	モジュラー式車いす	46

Index 索引	178	索引
車いす・福祉用具がアルファベット順・あいうえお順に検索できます。		
Sporting event model スポーツ競技用モデル	11	スポーツ競技用モデル
スポーツ競技用のモデルです。		
Active model アクティブモデル	19	アクティブモデル
機能だけでなくデザイン性にも優れたモデルです。		
(SHIN) ULTRA series シン・ウルトラ/ウルトラシリーズ	28	シン・ウルトラ
3Dバックサポートの快適さを調整して多くの方へ、いちばんにおすすめしたい車いすです。		
Zaou(X) series 座王X・座王シリーズ	38	座王X・座王シリーズ
3Dバックサポートの自動調整・簡単調整で快適な座りごちを実現する車いすです。		
Light-Weight model 軽量車いす	43	軽量車いす
日常生活での持ち運び等に便利な軽量タイプモデルです。		
Modular model モジュラー式車いす	46	モジュラー式車いす
部品の組み替えや、組み方を変えることによって、車いすの特性や寸法を変更できる車いすです。		
Tilt/Reclining model ティルト/リクライニング車いす	51	リクライニング
座面やバックサポートの角度を調整でき、座位姿勢を変化させることのできる車いすです。		
Seating position system 座位保持	60	座位保持
座り姿勢を保持するための機器。		
Kids model キッズモデル	65	キッズモデル
子供用の車いす及びバギー。		
Electrical model 電動車いす	78	電動車いす
電動で走行や座面の昇降などができる車いすです。		
Special Type model 特殊型車いす	94	特殊型車いす
起立機構つき車いすや携帯用車いすなど、特殊な用途や環境で使用する車いすを集めました。		
Aluminum Standard model アルミ製スタンダード車いす	97	アルミ製スタンダード車いす
アルミフレームの最も一般的なモデルです。在宅用としても施設用としても幅広く普及しています。		
Steel Standard model スチール製スタンダード車いす	105	スチール製スタンダード車いす
フレームがスチール製の一般的な車いすです。		
Care/Welfare equipment 介護・福祉用具	107	介護・福祉用具
歩行器・シャワーチェア・杖など。		
Stretcher&Cart ストレッチャー・防災用品・カートなど	126	ストレッチャー・防災用品・カートなど
各種ストレッチャー・回診車など。		
Optional parts 車いすオプションパーツ	142	車いすオプション
車いすの機能をより充実させるオプションや部品のご案内。		

■ オーダーメイド

世界でたったひとつの車いす「オーダーメイド」
それはニッシンの最も得意とする分野です。

当社では国内工場の選ばれたものだけがオーダーメイド車いすを組み上げることを許されており、まさに車いす造りのプロフェッショナル集団が従事しています。厳しい材料チェックから始まり、高技能を要するTig溶接、各部の剛性感、質感の造り込みなどの組み立て工程を、各分野専門の熟練した技術者の手によって実施。さらに、その仕上げり具合を検査員が入念にチェックする確実な品質管理のもと、喜びと責任と誇りをもって、一台一台、丹精を込めて仕上げています。全てはお客様一人一人の満足のために、そして世界にたったひとつしかない、世界で一番お客様ご自身にあった車いすをご提供します。



■ フルオーダーメイド

サイズだけでなく、形状やパイプの素材、太さ等も指定できるフルオーダーメイドです。座る姿勢に合わせた寸法でフレームを製作することができます。当社ならではの細かな対応が可能です。標準的なタイプ、ティルト、リクライニング、大人用から子供用まで、様々なフルオーダーメイド車いすによって、ひとりひとりのご要望にお応えします。

Custom Made

オーダー例
介助用車いす



Custom Made

オーダー例
自走用車いす



Custom Made

オーダー例
自走用車いす



ゼロワン 超軽量01フレーム

超高強度の超薄肉パイプを
使用した超軽量タイプ。
ロングセラーのオーダーメイド車いす。

重量も軽く、駆動も軽い。日常生活の負担を軽減します。
少しでも軽く移動がしたい方、車への積み込みを自身で
される方に最適です。

ご注文の際は、障がいの程度、車いすの操作能力、使用環境
などを考慮の上、超軽量01フレームの特性と耐久性について
十分ご理解していただくようお願いします。



Custom Made

超軽量01フレーム
(オーダーメイド)

基本価格 183,700円～ (非課税)

販売店様へ：専用発注書にてご発注ください

PHOTO/01フレーム参考仕様
フレーム：ベーシックブルー
(参考重量)6.9kg

短納期オーダーメイド

短納期で
完成!

完成する
車いすの
イメージが
しやすい

さまざまな
機能を
選択できます

機能を選択して、シート幅をはじめとする各部の寸法を指定。
完成する車いすのイメージがしやすく、
身体と生活空間に適合する車いすが短納期で完成します。



コンパクトなティルト式オーダーメイド車いすが短納期で製作できます。

オーダーシステム ティルト式

コンパクト形状のティルト式
オーダーメイド車いす。

NISSIN独自のレール式ティルト機構で、
剛性があり安定感に優れた車いすを製作します。
折りたたみにはエックス機構を採用し、
簡単に折りたたむことができます。

販売店様へ：専用発注書にてご発注ください

自走用

PHOTO / 自走用オーダー製作例
(参考重量) 20.8kg(座クッション含まず)



Custom Made

介助用

PHOTO / 介助用オーダー製作例
(参考重量) 17.9kg(座クッション含まず)

短納期オーダーメイド

ファスト・オーダー

選択肢を絞り、短納期を実現したオーダーメイド。
フレーム形状は決まっていますが、
サイズをさまざま選ぶことができます。
標準型のようなタイプから、フットレグサポートの
挙上式まで選択肢は多く取り揃えています。



販売店様へ：専用発注書にてご発注ください

Custom Made

3Dバックサポートタイプ



Custom Made

バックサポート張り調整タイプ



写真はイメージです。

安定した生産体制と高い品質管理

日進医療器は国内4工場・ベトナム1工場・韓国1工場・カリフォルニア(USA)1工場の他、中国にも「常州中進医療器材股份有限公司」と「中進医療器材泰州有限公司」をもち、さらなる安定生産と品質向上に努めています。海外においても国内と同等の厳しい品質管理基準のもと、高品質で安心・安全な製品づくりが行われています。



常州中進医療器材股份有限公司

所在地：中国江蘇省常州市
敷地面積：45,333㎡ 工場面積：11,000㎡
デュフ ラインランドにてISO13485審査登録
日本産業規格認証取得工場(認証番号：JED0409005)
JIS:T9201:2016 手動車椅子 自走用標準形・介助用標準形

NISSINの生産ネットワーク

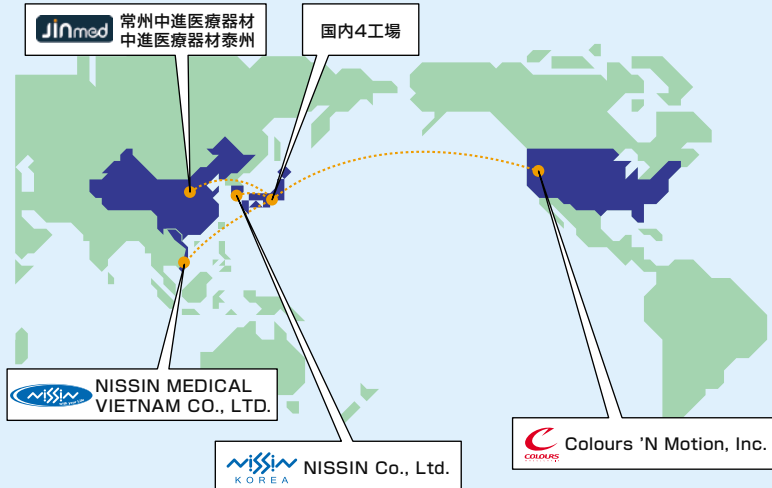

中進医療器材泰州有限公司

所在地：中国江蘇省泰州市
敷地面積：19,930㎡
工場面積：8,860㎡



Colours 'N Motion, Inc.

所在地：U.S.Aカリフォルニア州
工場面積：650㎡



NISSIN MEDICAL VIETNAM COMPANY LIMITED

所在地：ベトナム ドンナイ省
敷地面積：10,980㎡
工場面積：5,401㎡

スポーツ競技用モデル

Sports model

NSB-08/NSB-07	12
NST-R01/NST-07	14
NSR-C02/NSR-C03/NSR-A01	15
NSS-R01/NSD-R01	16
NSB-1TW/NSP-R01	17
Chair Ski	18



スポーツ競技用モデル
アクティブモデル
シウルトラシリーズ
シートX座王
軽量車いす
モジュラー式
リクライニング
座位保持
キッズモデル
電動車いす
特殊型車いす
アルミ製スタンダード車いす
スチール製スタンダード車いす
介護・福祉用具
ストレッチャー！防災用品、カートなど
車いすオプション

自分のプレイをイメージ通りに実現できる、抜群の一体感。

フルオーダー方式(NSB-08リジッド)
各部調節機構(NSB-07)



NSB-07

PHOTO / オプション仕様
フレーム：スーパーホワイト
ホイール：25インチスピナースボックスSPORT
タイヤ：20-559/パナレーサー ニュートロンスペックR
※座クッションはオプションです。



バスケットボール用車いす

剛性に優れた、フルオーダー方式による自分だけの究極の一台。

NSB-08 リジッド

各部寸法の調節が可能なアジャスタブルモデル。

NSB-07



NSB-08 リジッド

基本価格 313,400円～(非課税)

ホイール未装着車 311,960円～(税込)
●キャンバ角：14-16-18-20°



NSB-07

基本価格 313,400円～(非課税)

ホイール未装着車 311,960円～(税込)
●前座高、後座高、バックサポート角度、車軸前出し寸法、ステップ高 調節可能
●キャンバ角：14-16-18-20°

NSB-08 リジッド

PHOTO / オプション仕様
フレーム：パウダーコーティング(RAL5011 BLPL3 / AC)
ホイール：26インチスピナースボックスSPORT
タイヤ：20-590/パナレーサー ニュートロンスペックR
※スポンサーステッカーエリア・座クッションはオプションです。

激しいプレイにも対応する標準装備。

NSB-08 リジッド



固定バンパー
軽量の固定式バンパーの選択も可能です。



バックサポート座シート
バックサポート座シートは、面ファスナーにより張り調整可能。バックサポートパイプ上端はバックサポートからは出ません。

NSB-07

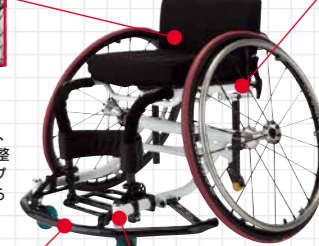

バンパーガード&フットサポート
オフenseに有効な大型バンパーは、取外しが可能なタイプを採用。バンパーガードも標準装備。フットサポートは上下調節可能なクランプ留め式。(NSB-08は固定式も選択可)



座面高調節可(NSB-07)



フットサポート高さ・角度調節可(NSB-07)
※NSB-08でも選択可

オプション



レッグパイプカバー
※NSB-07には標準装備
新車注文時 6,400円(非課税)(1台分)



アルミサイドガード
新車注文時 6,300円(非課税)(1台分)
※NSB-07に装着の場合は30,000円(非課税)となります。



スポークカバー
新車注文時 18,000円(非課税)(1台分)



ニッシン スポーツワッペン(大)
タテ×ヨコ 6×25 (cm)
税込価格 2,750円
(本体価格 2,500円)



バックガード
背の幅決めパイプの長さに合わせてカットし、巻き付けて使用してください。(直径5.5cm 長さ65cm)
※NSB-07には標準装備
税込価格 6,270円
(本体価格 5,700円)

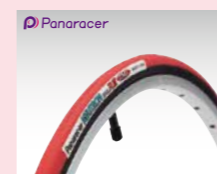

20-540/20-559/20-590
パナレーサーニュートロンスペックR3(2本1組)
ハイグリップコンパウンドでありながら、転がり抵抗が少なく、かつ耐摩耗性に優れた、車いすスポーツ専用タイヤです。
●カラー：レッドアイボリー
新車注文時 2,500円(非課税)
※NSB-07には標準装備



アクティブスポーツベルト
ネオブレーンゴムに表面生地加工したスポーツ用ベルトです。伸縮性があり、マジック式でどの長さでも止めることができます。
Mサイズ 厚×幅×長 0.5×12×100 (cm)
Lサイズ 厚×幅×長 0.5×12×140 (cm)
税込価格 13,860円
(本体価格 12,600円)

ホイールオプション



■ブラック



■ブルー



■イエロー

24・25・26インチ
スピナースボックスSPORT
新車注文時 88,000円(非課税)(1台分)
(新車取付時の加算額です)

フレームカラー



フレームカラーオプション

PREMIUM COLOR プレミアムカラー
新車注文時のみ 11,500円(非課税)
プレミアムブルー プレミアムレッド プレミアムピンク

MAZIORA COLOR マジョーラカラー
新車注文時のみ 37,400円(非課税)
マゼラン トラベジウム アンドロメダ マッターホルン マッキンリー

POWDER COATING パウダーコーティング
詳しくは P.175 をご覧ください。 KADOWAKI

スポーツ競技用モデル
アクティブモデル
シウルトラシリーズ
シートX座王
軽量車いす
モジュラー式
リクライニング
座位保持
キッズモデル
電動車いす
特殊型車いす
アルミ製スタンダード車いす
スチール製スタンダード車いす
介護・福祉用具
ストレッチャー！防災用品、カートなど
車いすオプション

スポーツ
競技用モデル

アクティブ
モデル

シニア
シリーズ

シニアX
シリーズ

軽量車
いす

モジュラー
式
車いす

リクライニング
車いす

座位保持

キッズモデル

電動車
いす

特殊型
車いす

アルミ製
スタンダード
車いす

スチール製
スタンダード
車いす

介護・
福祉用具

ストレッチャー!
防災用品
カートなど

車いす
オプション

テニス用車いす

フルオーダータイプ

NST-R01

各部寸法調節可アジャスタブルモデル

NST-07

求めたのは確かな「手応え」。

激しい動きの中で瞬時の配球判断が求められるテニス。コートを読み締め、路面の情報を的確に乗り手に伝える。フルオーダー方式(NST-R01)、各部調節機構(NST-07)により、身体とプレイスタイルにフィットした理想的な車体を実現。確かな「手応え」を約束します。



NST-R01

PHOTO / オプション仕様
フレーム：表面処理なし
ホイール：26インチスピナジースポックスSPORT
タイヤ：23-590(パレーサーV1)
※座クッションはオプションです。

NST-07

PHOTO / オプション仕様
フレーム：グラナダブラック
ホイール：26インチスピナジースポックスSPORT
タイヤ：20-590(パレーサーニュートロンスペック)
※座クッションはオプションです。

NST-R01

基本価格 313,400円～(非課税)

ホイール未装着車 基本価格 311,960円～(税込)
●キャンパ角：14・16・18・20・22°

NST-07

基本価格 313,400円～(非課税)

ホイール未装着車 基本価格 311,960円～(税込)
●キャンパ角：14・16・18・20°

フレームカラー



フレームカラーオプション

PREMIUM COLOR プレミアムカラー
新車注文時のみ 11,500円(非課税)
プレミアムブルー プレミアムレッド プレミアムピンク

MAZIORA COLOR マジョーラカラー
新車注文時のみ 37,400円(非課税)
マゼラン トラベジウム アンドロメダ マッターホルン マッキンリー

POWDER COATING パウダーコーティング
詳しくは P.175 をご覧ください。 **KADOWAKI**

各部詳細

NST-07



オプション



レッグパイプカバー
新車注文時 6,400円(非課税)(1台分)



サイドガード(アルミ平板)
新車注文時 6,300円(非課税)(1台分)
※NST-07に装着の場合は30,000円(非課税)となります。



リアネット
テニスボールを入れておくことができます。
税込価格 4,840円
(本体価格 4,400円)



■ブラック



■ブルー



■イエロー

24・25・26インチ スピナジースポックスSPORT
新車注文時 88,000円(非課税)(1台分)

レース用車いす

カーボン製メインフレームレーサー

NSR-C02 NSR-C03

アルミ製メインフレームレーサー

NSR-A01

勝つための装備。

勝利にこだわるが故のスピードへの飽くなき追求。
そのために探究は惜しまない。
余分なものを削ぎ落としたシンプルな
フレームワークで軽量化を実現。
滑らかな走行を可能にした。

高品質カーボン製のメインフレームとアルミ製フォーク・シートフレームの組み合わせが、乗車者のパワーをロスなくスピードにする剛性と、路面を捉える柔軟性を理想的に両立。レース用最高峰モデル。

NSR-C02

メインフレームとシートフレーム
接着固定式(着脱不可)

NSR-C03

メインフレームとシートフレーム
ボルト固定式(着脱可)



NSR-C02 NSR-C03

メインフレーム：カーボン

PHOTO/NSR-C02L型 オブショナル仕様

ハンドル・フォーク：アルマイト赤

ホイール：前輪 20インチカーボンディープリム(CORIMA)

後輪 27インチカーボンディスクホイール(参考品)

参考重量：約8.8kg(前輪及び後輪ディスクホイール、膝マット含む)



メインフレーム・フォーク・シートフレーム
とも高強度アルミ製。
フルオーダーによるフィッティングと
造りこみによる、高性能モデル。

NSR-A01

PHOTO/T型フレーム オブショナル仕様

フレーム：プレミアムレッド

ホイール：前輪 20インチカーボンディープリム(CORIMA)

後輪 27インチカーボンディスクホイール(参考品)

参考重量：約8.2kg(前輪及び後輪ディスクホイール含む)

NSR-C02

フレーム価格 **735,900円**～

上記金額には消費税は含まれておりません。
車輪未装着での購入時には別途消費税が必要となります。

NSR-C03

フレーム価格 **858,000円**～

上記金額には消費税は含まれておりません。
車輪未装着での購入時には別途消費税が必要となります。

NSR-A01

フレーム価格 **400,400円**～

上記金額には消費税は含まれておりません。
車輪未装着での購入時には別途消費税が必要となります。

フレームカラー

パール イエロー	ビビッド オレンジ	フォーミュラー レッド	ベーシック ブルー	ライトブルー パール
ブルー グリーン	フォレスト グリーン	プリティ ピンク	プリティ パープル	アプリコット ピンク
シュガー ブルー	シュガー グリーン	シュガー ピンク	スリム ホワイト	スーパー ホワイト
シルバー メタリック	ガンメタ	グラナダ ブラック		

フレームカラーオプション

PREMIUM COLOR プレミアムカラー
新車注文時のみ **11,500円(非課税)**
プレミアムブルー プレミアムレッド プレミアムピンク

MAZIORA COLOR マジョーラカラー
新車注文時のみ **37,400円(非課税)**
マゼラン トラベジウム アンドロメダ マッターホルン マッキンリー

POWDER COATING パウダーコーティング
詳しくは P.175 を
ご覧ください。 **KADOWAKI**

*カーボンフレームへの塗装はできません。

レース用ホイール



前輪

20インチアルミリム

20インチカーボンディープリム
(CORIMA)

後輪

27インチアルミリム

27インチカーボン4本スポーク(CORIMA)
27インチカーボンディスクホイール(CORIMA)

ハンドリム

パイプ径 φ10(mm) リム径 370・380・390・400(mm)

パイプ径 φ12(mm) リム径 370・380・390・400(mm)

パイプ径 φ14(mm) リム径 370・380・390・400(mm)

スポーツ
競技用モデル

アクティブ
モデル

シニア
シニア

シニア
シニア

軽量車
車いす

モジュラー
車いす

リクライニング
車いす

座位保持

キッズモデル

電動車
車いす

特殊型車
車いす

アルミ製
車いす

スチール製
車いす

介護
福祉用具

ストレッチャー
防災用品
カーテンなど

車いす
オプション
パーツ

ソフトボール用車いす

NSS-R01

走・攻・守の動作に対応し、
ダイナミックなプレーを可能にします。



NSS-R01

基本価格 313,400円～(非課税)

ホイール未装着車 311,960円～(税込)

●キャンパ角: 14・16・18・20°

NSS-R01

PHOTO/オプション仕様

フレーム: パウダーコーティング

ホイール: 26インチスピナジースボックスSPORT

タイヤ: 23-590バナレーサーV1

※座クッション・腰ベルト・膝ベルトはオプションです。

バドミントン用車いす

NSD-R01

素早い前後の動きで、
相手からのクリアショットに対応。
バドミントンに必要な機能を追求。



NSD-R01

基本価格 313,400円～(非課税)

ホイール未装着車 311,960円～(税込)

●キャンパ角: 14・16・18・20°

NSD-R01

PHOTO/オプション仕様

フレーム: つや消しアルマイト黒・アルマイト桃

ホイール: 26インチスピナジースボックスSPORT

タイヤ: 23-590バナレーサーV1

※座クッション・腰ベルトはオプションです。

ツインバスケットボール用車いす

NSB-1TW

ツインバスケットボール用の
アジャスタブルモデル

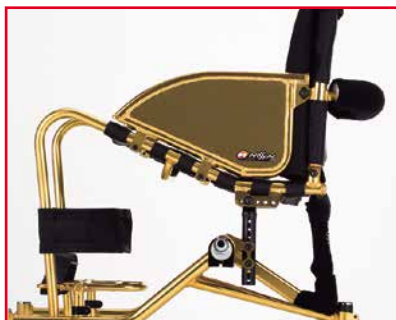

NSB-1TW

基本価格 **313,400円**～(非課税)

ホイール未装着車 **311,960円**～(税込)

●キャンバ角: 14・16・18・20°

NSB-1TW

PHOTO/オプション仕様

フレーム:アルマイト金

ホイール:25インチスピナジースボックスSPORT

タイヤ:20-559 バナレーサー ニュートロンスベックR3

※座クッションはオプションです。

スポーツ用車いす

NSP-R01

車いすスポーツの入門や
体験用の車いすとして。
幅広いユーザーの使用に対応。



NSP-R01

基本価格 **253,000円**～(非課税)

シート幅	36・38・40cmから指定
シート奥行	36cm
バックサポート高	28・30・32cmから指定
バックサポート角度	床面から90°
前座高	44cm
後座高	40cm
ホイールベース	42cm(前輪キャスト中心-駆動輪中心)
駆動輪軸前出し寸法	12cm
キャンバ角	18°
駆動輪径	25インチ
フットサポート高	(床面から)8・10・12cmから指定

NSP-R01

PHOTO/オプション仕様

フレーム:ブルーグリーン

※座クッション・フロントバンパーはオプションです。

オプション



スポークカバー

新車注文時

18,000円(非課税)(1台分)

スポーツ
競技用モデル

アクティブ
モデル

シンウルトラ
ウルトラ
シリーズ

座王X座王
シリーズ

軽量車いす

モジュラー式
車いす

テイルト
リクライニング
車いす

座位保持

キッズモデル

電動車いす

特殊型車いす

アルミ製
スタンダード
車いす

スチール製
スタンダード
車いす

介護・
福祉用具

ストレッチャー!
防災用品
カートなど

車いす
オプション
パーツ

スポーツ
競技用モデル

アクティブ
モデル

シミュレーション
シリーズ

座王X座王
シリーズ

軽量車いす

モジュラー式
車いす

テイルト
リクライニング
車いす

座位保持

キッズモデル

電動車いす

特殊型車いす

アルミ製
スタンダード
車いす

スチール製
スタンダード
車いす

介護
福祉用具

ストレッチャー
防災用品
カーテンなど

車いす
オプション
パーツ

Chair Ski

世界各国のゲレンデを駆け抜け、
スキーヤーたちとともに進化を果たした
ニッシンのレーシングモデルとエキスパートモデル。
乗車者の精神力・集中力を確実にスピードに変える。
独自のリンク機構とショックアブソーバーのバランスが
これを可能にします。



チェアスキー アドバンス

PHOTO / オプション仕様
安定した滑りが幅広いチェアスキーヤーに
支持されているレギュラーモデルです。
フレームカラー:アルマイト金/黒(参考カラー)



チェアスキー レーシング

PHOTO / オプション仕様
(ヨーロッパでの国際大会で実際に使用された機体です。)

鋭いターンの動きとシャープな滑りを実現した
ハイスpekモデルです。
フレームカラー:アルマイト(参考カラー)
※アウトリガーは参考品です。

チェアスキー エキスパート

PHOTO / オプション仕様
リフトアップロック機構を省き、
雪上を滑走することに特化した最上級モデルです。
フレームカラー:アルマイト藍

Chair Ski アドバンス

税込価格 **548,130円**～ (本体価格 498,300円～)

ビンディング・スキー板 別売

Chair Ski レーシング

税込価格 **619,520円**～ (本体価格 563,200円～)

ビンディング・スキー板 別売

Chair Ski エキスパート

税込価格 **643,720円**～ (本体価格 585,200円～)

ビンディング・スキー板 別売

※詳しくは販売代理店にご相談ください。
※実際の仕様は上記写真とは異なりますので予めご了承ください。

標準フレームカラー



アルマイト銀

MODEL	リフトアップロック機能
アドバンス	あり
レーシング	あり
エキスパート	なし

オプション



アウトリガー
スーパーライト
(2本1組)

仕様や価格につきま
しては、販売代理店
にお問い合わせくだ
さい。

フレームカラーオプション

着色アルマイト(7色)
税込価格 **25,410円**(新車購入時)
(本体価格 23,100円)



アルマイト赤

アルマイト紫

アルマイト藍

アルマイト青

アルマイト金

アルマイト黒

アルマイト桃

アクティブモデル

Active model

AS-Ⅲ Light/Urban/Shock absorber	20
MS-Ⅲ UP/Urban/SW	22
ASR Urban	24
GAIA/Ray	25
ZEK'S	26



NISSINこだわりのフルオーダーノウハウを注ぎ込み、さらなる進化をとげた。強度と美しさをあわせ持つ、身体と一体となるフレームワーク。

AS-III EVOLUTION



AS-III Urban (アーバン) フォールディングタイプ

PHOTO/オプション仕様
オプション: フレームカラーツートン(上 ガンメタ/下 グラナダブラック)
各部個別パーツカラー指定(アルマイト黒)
フロッグレグスキャスタホイール4インチ幅広 ブラック
24インチスピナジーエブリデー ブラック
タイヤ パナレーサー スペックActive
構内ハンドリム 布サイドガード
跳ね上げ式パイプアームサポート 3つ穴タイプ車輪ソケット
【参考重量】約11.5kg(座クッション含まず)
【参考価格】527,600円(座クッション含まず・非課税)



AS-III Shock absorber (ショック アブソーバー)

PHOTO/オプション仕様
オプション: フレームカラー: つや消しアルマイト黒
各部個別パーツカラー指定(つや消しアルマイト黒)
フロッグレグスキャスタホイール4インチ幅広 ゴールド
24インチスピナジーエブリデー ブラック
タイヤ パナレーサー スペックActive
構内ハンドリム
アルミフレームサイドガード アルミ板張り
跳ね上げ式パイプアームサポート
【参考重量】約11.5kg(座クッション含まず)

AS-III Light (ライト) フォールディングタイプ

PHOTO/オプション仕様
オプション: フレームカラーツートン(上 アルマイト銀/下 グラナダブラック)
各部個別パーツカラー指定(アルマイト黒)
アルミキャスタホイール4インチ幅広クッション
24インチスピナジーライトエクストリームLight ブラック
アルミ板サイドガード 片折れ式フットサポート 座クッション
【参考重量】約8.6kg(座クッション含まず)
【参考価格】478,200円(座クッション含まず・非課税)

メインパイプ径22mmを使用の軽量タイプ

AS-III Light フォールディング(折りたたみ)タイプ

AS-III Light リジッド(固定)タイプ

耐75kg
基本価格 318,800円～ (非課税)

フルオーダーサイズ

- キャンバ角(フォールディングタイプ): 0°
- キャンバ角(リジッドタイプ): 0°または3°
- 駆動輪: 24インチ(540)着脱式車輪
- キャスタ: 3インチクッション・4インチクッション

販売店様へ: 専用発注書にてご発注ください

メインパイプ径25mmを使用の標準タイプ

AS-III Urban フォールディング(折りたたみ)タイプ

AS-III Urban リジッド(固定)タイプ

耐100kg
基本価格 318,800円～ (非課税)

フルオーダーサイズ

- キャンバ角: 0°または3°
- 駆動輪: 24インチ(540)着脱式車輪
- キャスタ: 3インチクッション・4インチクッション

メインパイプ径25mmを使用のショックアブソーバー搭載タイプ

AS-III Shock absorber リジッド(固定)タイプ

耐100kg
基本価格 499,400円～ (非課税)

両駆動輪のFOX製エアサスペンションが極上の乗りごこちを実現します。付属のエアポンプで空気圧を調整可能。

フルオーダーサイズ

- キャンバ角: 0°または3°
- 駆動輪: 24インチ(540)着脱式車輪
- キャスタ: 3インチクッション



高剛性と軽量化を両立。快適で安定した乗りごこちを実現。

Seatside Detail シートサイドパイプ

フラットタイプ



アップタイプ(アップ寸法 5・6・7・8cmより選択)

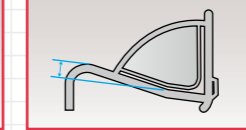

シートサイドパイプのフロントアップ形状を指定可能。センチ単位の寸法指示が、理想のサイドシルエットをつくります。(AS-III ショック アブソーバーはフラットタイプのみとなります)

Back Support バックサポート



前面で5分割されるクッションとベルト張り調整により、背中を曲面でサポートすることが可能。

Brake 駐車ブレーキ

PD4ブレーキ

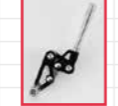

POSブレーキ



レバー引きがけ式のPD4ブレーキと収納式のPOSブレーキから選択可能。POSブレーキは、ワンタッチで解除操作のできるバネつきタイプも用意。

Tire タイヤ Panaracer



駆動輪には、車いす専用タイヤ、パナレーサースペックS2を標準装備。(23-540) スペックS2

- グレー ■ ブルー ■ レッド

オプション

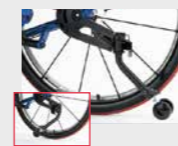

折りたたみ式転倒防止装置
後方転倒の危険性を少なくするためのものです。ワンタッチで折りたたみ収納が可能です。
※AS-IIIショックアブソーバーには装着できません。
新車注文時 32,700円(非課税)(1台分)



アルミキャスタホイール 4インチ/4インチ幅広
アルミ削り出しによる軽量かつスタイリッシュなキャスタホイール。
※車輪幅22ミリ(4インチ)/32ミリ(4インチ幅広)
新車注文時 10,200円(非課税)(1台分)



パイプアームサポート (固定式/跳ね上げ式)
固定式と、跳ね上げ式の2種類より選択。アームサポート高は28~32cmの間で指定できます。
新車注文時 12,500円(非課税)(1台分)



片折れ式フットサポート
※フォールディング(折りたたみ)タイプ用
アルミプレート1枚式のフットプレート。折りたたみにも対応します。
新車注文時 2,200円(非課税)(1台分)
フォールディングタイプの標準仕様は中折れ式です。

パーツカラーオプション

パイプアームサポート(本体、ホルダー) POSブレーキ(ステア、本体) キャスタフォーク キャスタケースキャップ フットサポートまわり 折りたたみ(クロス)フレームパイプ レッグパイプカラー(レッグパイプ下部部) オプション構内ハンドリム



各パーツを個別にアルマイト色で着色することも可能です。詳細や価格は販売店にお問い合わせください。

ホイールオプション

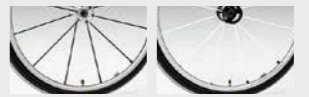

- ブラック ■ ホワイト

24インチ(540)スピナジーエブリデーライトエクストリーム
新車注文時 88,000円(非課税)(1台分) ※写真はオプションタイヤ装着

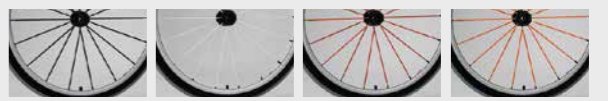

- ブラック ■ ホワイト ■ レッド ■ オレンジ

24インチ(540)スピナジーライトエクストリームLight
新車注文時 88,000円(非課税)(1台分)

フレームカラー



フレームカラーオプション

PREMIUM COLOR プレミアムカラー
新車注文時のみ 11,500円(非課税)
プレミアムブルー プレミアムレッド プレミアムピンク

3種類のモデルにそれぞれ2種類のフレーム長を用意。
多彩な寸法・オプション設定で、「自分にピッタリ」が、選択できます。

MS-III EVOLUTION



MS-III Urban (アーバン)

PHOTO/標準フレームオプション仕様
フレームカラー: パウダーコーティング(オプション)
オプション: フロッグレッグスキャスタホイール4インチ幅細レッド
24インチスピナジーエプリーデーブラック
跳ね上げ式パイプアームサポート 座クッション
【参考重量】10.2kg(座クッション含まず)



MS-III SW

PHOTO/標準フレームオプション仕様
フレームカラー: アルマイト赤(オプション)
オプション: アルミキャストホイール4インチ幅広
24インチ着脱車輪
ハードアルマイトハンドリム パナレーサーベックActive
跳ね上げ式パイプアームサポート 座クッション
【参考重量】11.3kg(座クッション含まず)
【参考価格】259,000円(座クッション含まず・非課税)

MS-III UP (アップ)

PHOTO/標準フレームオプション仕様
フレームカラー: スーパーホワイト
オプション: フロッグレッグスキャスタホイール4インチ幅細ブルー
楕円ハンドリム
パナレーサーベックActive
跳ね上げ式パイプアームサポート 座クッション
【参考重量】10.5kg(座クッション含まず)
【参考価格】323,700円(座クッション含まず・非課税)

メインパイプ フロント部をアップ

MS-III UP
標準フレーム(フレーム長47cm)

MS-III UP
ロングフレーム(フレーム長52cm)

耐100kg

基本価格 168,900円~ (非課税)

プッシュアップ動作や膝部の安定に。
スラリとしたフロントを演出。

販売店様へ、専用発注にてご発注ください

メインパイプ ストレート形状

MS-III Urban
標準フレーム(フレーム長47cm)

MS-III Urban
ロングフレーム(フレーム長52cm)

耐100kg

基本価格 168,900円~ (非課税)

従来の落ち着いたデザイン。

レッグパイプの着脱、スイングイン・アウトが可能

MS-III SW
標準フレーム(フレーム長49cm)

MS-III SW
ロングフレーム(フレーム長54cm)

耐100kg

基本価格 192,500円~ (非課税)

移乗動作に配慮。
足漕ぎでの操作にも有用です。

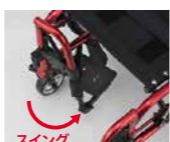

スイングイン・アウト機能
MS-III SWの脚部はスイングイン・アウトおよび上方向に取り外しができます。



脚部の開閉・脱着は簡単にできます。

細かなサイズ選択や調整機能も充実、5インチクッションキャストも標準選択可能

Point 1

フレーム長は標準・ロングの2種類
細かなサイズ設定を選択することができます。



MS-III UP(標準フレーム)
フレーム長47cm※SWは49cm



MS-III UP(ロングフレーム)
フレーム長52cm※SWは54cm

Point 2 POSブレーキ・PD4ブレーキ



POSブレーキ(駐車時)



POSブレーキ(解除時)



PD4ブレーキ

収納式のPOSブレーキと、引きがけレバー式のPD4ブレーキから選択することができます。POSブレーキは、ワンタッチで解除操作ができるパネつきタイプも指定できます。
※MS-III SWではPD4ブレーキのみの対応となります。

Point 3 フットサポート



中折れ式



両側跳ね上げ式

中折れ式と両側跳ね上げ式より選択。プレートの角度は調節が可能です。
※MS-III SWのフットサポートは両側跳ね上げ式のみとなります。

Point 4 標準駆動輪



NBK車輪

MS-IIIの標準駆動輪には、ハブ・リム・スポークがブラックカラーのNBK車輪を採用。車いすに引き締まった印象を与えます。
※写真はステンレスハンドリム装着

以下の場合、NBK車輪ではなくシルバーカラーの駆動輪となります。
●着脱車輪(オプション)でインチハブを選択した場合。
●固定車輪でキャンバ角3°(オプション)を選択した場合。
●ハンドリムなしを指定した場合。

オプション



キャンバ角 3°

オプションでキャンバ角3°の設定が可能です。
※介助ブレーキ設定時は選択できません。
新車注文時 4,900円(非課税)(1台分)



回転式転倒防止装置NEタイプ

後方転倒の危険性を少なくするためのものです。回転させて内側に収納が可能です。
新車注文時 14,300円(非課税)(1台分)
※部品として購入の場合は販売店にお問合せください。部品として購入の場合は使用機種名と前座高・後座高の指定が必要です。



アルミフレームサイドガード

形状を2種類から指定でき、スポン入り布<NM-8>カバー仕様、アルミ板張り仕様から選択できます。
●カラー: アルマイト黒・フレームカラー同色、より選択。



布カバー仕様

新車注文時 20,400円(非課税)

アルミ板張り仕様

新車注文時 25,900円(非課税)

ホイールオプション



ブラック



ホワイト



ブラック

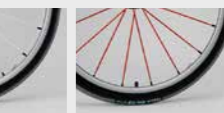

ホワイト



レッド

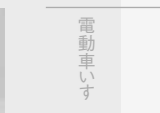

オレンジ

24インチ(540)スピナジーエプリーデーライトエクストリーム
新車注文時 104,500円(非課税)(1台分)
※写真はオプションタイヤ装着

24インチ(540)スピナジーライトエクストリームLight
新車注文時 104,500円(非課税)(1台分)

サイドガード

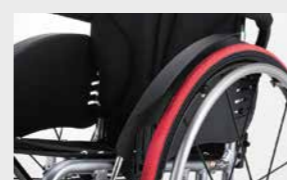

アール形状の、ファンター付き樹脂製サイドガードを標準装備。
カーボン調の表面デザイン処理を施しました。

フレームカラー



フレームカラーオプション



【カラー-アルマイト】 新車注文時 5,500円(非課税)
アルマイト赤 アルマイト紫 アルマイト藍 アルマイト青 アルマイト金 アルマイト黒 アルマイト桃

PREMIUM COLOR プレミアムカラー
新車注文時のみ 34,100円(非課税)
プレミアムブルー プレミアムレッド プレミアムピンク

MAZIORA COLOR マジョーラカラー
新車注文時のみ 37,400円(非課税)
マゼラン トラベジウム アンドロメダ マッターホルン マッキンリー

MS-III PRO

MS-IIIのフレームワークを踏襲したデザインで電動走行のニーズに対応。



MS-III PRO 製作例 (JWX-1 Plus+装着仕様)
※詳しくは販売店にお問い合わせください。

*品質向上のため、予告なく仕様を変更する場合がありますので、予めご了承ください。 *各部寸法は設定により選択不可場合があります。

スポーツ
競技用モデル
アクティブ
モデル

ASR Urban

EVOLUTION

流れるような曲線を描く
サイドライン

剛性と機能性を両立させた、
自分らしさを演出する
ハイグレード軽量アクティブモデル



ASR Urban(アーバン)

基本価格 **284,900円**~(非課税) **耐100kg**

車体サイズ

- フレーム長：標準47cm / ロング52cm
- 駆動輪(着脱式)：24インチ(540) / 23インチ(520)
- 車軸前後位置：-3cm / -4cm / -5cm
- キャスト：3インチクッション・4インチクッション・5インチクッション
- 前座高：40・41・42・43・44・45cm
- 後座高：38cm(駆動輪が23インチの場合は37cm)
- シート幅：30・32・34・36・38・40cm
- バックサポート高：30~42cm
- キャンバ角：0°および3°

販売店様へ：専用発注書にてご発注ください

PHOTO/オプション仕様

オプション：フレームカラー・ツートン(上 スプリームホワイト/下 アルマイト黒)
フロッグレッグスキャストホイール4インチ幅広 オレンジ
24インチスピナジーライトエクストリームLight オレンジ
タイヤ バナレーサーズベックActive
アルミ併用接式サイドガード
パイプアームサポート
座クッション

【参考重量】10.4kg(座クッション含まず) 【参考価格】434,200円(座クッション含まず・非課税)

フレームタイプは4種類

2種類のフォルムと2種類のフレーム長から選択。

フレーム種類
アップ標準・アップロング
フラット標準・フラットロング



アップタイプ・標準フレーム

PHOTO/オプション仕様
【参考重量】10.4kg(座クッション含まず)

フラットタイプ・標準フレーム

PHOTO/オプション仕様
【参考重量】11.0kg(座クッション含まず)
【参考価格】439,700円(座クッション含まず・非課税)

標準装備



キャンバ角

キャンバ角は0°及び3°より
選択できます。



着脱式駆動輪

駆動輪は着脱式で、車軸
前後位置は-3・-4・-5cm
より選択できます。



座シート

座シート折りたたみ用
ベルトがついています。

各種ブレーキが選択できます



POSブレーキ(収納式)

バネあり・バネなしが
選択できます。



PD4ブレーキ

スポーティーなスタイルの
引き掛けブレーキ



PPSブレーキ

レバーの押し・引きどちらで
もブレーキがかかります。

フレームカラー

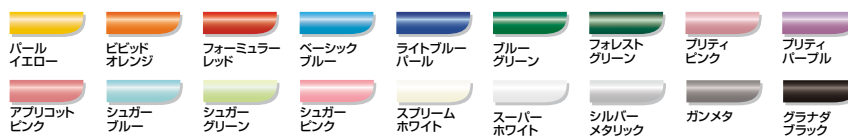

【アルマイト】 ※つや消し加工アルマイトは金額別途加算となります。



フレームカラーオプション

PREMIUM COLOR プレミアム・カラー

新車注文時のみ
11,500円(非課税)



前座高が42cm、後座高は38cm。
 アクティブモデルで多くのユーザーから指定される座面高で、
 スマートかつ便利に使えるフレームワーク。
 スポーティーイメージのGAIA(ガイア)と
 エレガントイメージのRay(レイ)。

GAIA
NISSIN

Ray



PHOTO/Ray(レイ)
 フレームカラー：プリティパープル
 バックサポートカラー：CORE8U
 座クッション(オプション)
 【参考重量】11.8kg(座クッション含まず)



PHOTO/GAIA(ガイア)
 フレームカラー：ブルーグリーン
 バックサポートカラー：CORE8U
 座クッション(オプション)
 【参考重量】11.7kg(座クッション含まず)

GAIA(ガイア) / Ray(レイ)

耐100kg

車体寸法

- 前座高：42cm / 後座高：38cm
- シート幅：34・36・38・40・42cm
- バックサポート高：30・32・34・36・38・40cm
- 車軸前後位置：3ヶ所より選択
- キャンパ角：0°または-3°
- 駆動輪：着脱式24インチ(540)車輪

販売店様へ：専用発注書にてご発注ください

標準装備

Wheel

24インチ(540)着脱式車輪



駆動輪はプッシュボタン式で着脱できます。
 自動車への積み込み時に便利。

Arm Support

パイプアームサポート



▲固定式 ▲跳ね上げ式

固定式と跳ね上げ式の2種類より選択。
 アームサポート高は28~32cmの間
 で指定できます。
 ※アームサポートなしの設定も選択可能です。

Brake

駐車ブレーキ



収納式のPOSブレーキと、レバー
 の押し引きのどちらでもかけるこ
 とのできるPPSブレーキから選
 択可能。

Side Guard

サイドガード



サイドガードはフェンダーつき。
 サイドフレームに固定されています。

オプション

転倒防止装置

新車注文時 14,600円(非課税)(1台分)



後方転倒の危険性を少なく
 するためのものです。
 使用しないときは、
 内側に回転させておく
 ことができます。

◀収納時

ビニールコーティングハンドリム

新車注文時 15,400円(非課税)(1台分)

サイズ

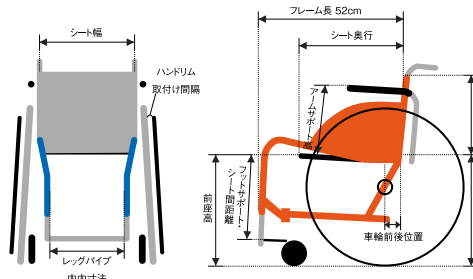

シート幅(サイドバー内寸法)	34・36・38・40・42cm
レッグパイプ内寸法	シート幅 - 9cm
前座高	42cm
後座高	38cm
シート奥行	36・38・40・42cm
バックサポート角度	8°
バックサポート高	30・32・34・36・38・40cm
車軸前後位置	-4~5~6cm
キャスタ輪	4インチアルミホイールキャスタ輪(車輪幅33mm)
駆動輪	着脱式24インチ(540)車輪
駆動輪キャンパ角	0°-3°
駆動輪タイヤ	25-540Vトラックグレータイヤ
ハンドリム	φ19mmアルミ製ハンドリム(専用品)
ハンドリム取付間隔	1.0・2.0cm
フットサポート	高さ及び角度調節式
フットサポートシート間距離	30~40cm
全長	81~83cm
全高	73~83cm
全幅	61cm(シート幅40cm/ハンドリム取付間隔1.0cm時)
折りたたみ時全幅	35cm(ハンドリム取付間隔1.0cm時)
耐荷重	100kg(積載物含む)

フレームカラー

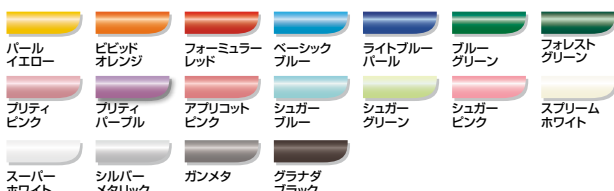

バックサポートカラー



※品質向上のため、予告なく仕様を変更する場合がありますので、予めご了承ください。

スポーツ
競技用モデル
アクティブ
モデル
シミュラ
ウルトラ
シリーズ
座高X座王
軽量車いす
モジュラ
ー式
車いす
リクライ
ニング
車いす
座位保
持
キッズモ
デル
電動車い
す
特殊型車
いす
アルミ製
スタンダ
ード
車いす
スチール
製
スタンダ
ード
車いす
介護・
福祉用具
ストレッ
チャ!
防災用品
カートなど
車いす
オプシ
ョン

スポーツ
競技用モデル
アクティブ
モデル

ゼクス
ZEK'S
EVOLUTION

コンパクトフォルム&小回り性能
操作性の高い6輪タイプ。

ZEK'S (ゼクス)

基本価格 **308,000円**~ (非課税) **耐75kg**

車体サイズ

- シート幅：30・32・34・36・38・40cm
- シート奥行：38・40cm
- バックサポート高：30・32・34・36・38・40cm
- バックサポート角度：84・87・90・93・96°
- 駆動輪：25・501着脱式車輪
- キャスト：4インチ

販売店様へ：専用発注書にてご注文ください

*各部寸法は設定により選択不可の場合があります。



PHOTO/オプション仕様
フレームカラー：ガンメタ
オプション：パイプアームサポート
座クッション
参考重量：14.1kg(座クッション含まず)
参考価格：**320,500円**(座クッション含まず・非課税)



PHOTO/オプション仕様
フレームカラー：プレミアムレッド(オプション)
オプション：ハードアルマイトハンドルリム
アルミサイドガード
パイプアームサポート
ノーパンクタイヤ エアリー
座クッション
参考重量：14.0kg(座クッション含まず)
参考価格：**406,900円**(座クッション含まず・非課税)

機能説明



長時間の着座姿勢でお疲れの時に、簡単に姿勢変換が可能です。

駆動輪にほとんどの荷重がかかっているため、操作が軽く行えます。また、ガススプリングによりキャスト上げが簡単にでき、長時間の着座姿勢でお疲れの時も、姿勢変換がしやすく、腰を伸ばしてリフレッシュできます。



コンパクト&優れた小回り性能。

全長は約75cm。小回り性能も6輪構造によって回転半径40cmとなっています。



車輪脱着時、補助輪により横方向への移動が可能です。

ガススプリングをロックさせ、車輪を外すことで横移動も可能です。屋内での生活をよりスムーズにお手伝いできます。



**外側取付
フリーロックスイッチ**

PPSブレーキ及び、樹脂製・カーボン製のサイドガードを選択時は、スイッチは内側取付となります。



内側取付

オプション



パイプアームサポート

(固定式/跳ね上げ式)

固定式と跳ね上げ式の2種類より選択。アームサポート高は24~31cmの間で指定できます。
*バックサポート高により設定不可の寸法があります。
新車注文時 **12,500円**(非課税)(1台分)



片折れ式フットサポート

アルミプレート1枚式のフットプレートです。
新車注文時 **2,200円**(非課税)(1台分)



布サイドガード

アルミフレーム枠に黒布のカバーを装着したサイドガード。「タイヤール」と「アルデスク」の2種類の形状から選択できます。
新車注文時 **20,400円**(非課税)(1台分)



アルミサイドガード

アルミフレーム枠にアルミプレートを取付けたサイドガード。「タイヤール」と「アルデスク」の2種類の形状から選択できます。
カラーは「黒」もしくは、フレーム同一色から選択。
新車注文時 **25,900円**(非課税)(1台分)

フレームカラー

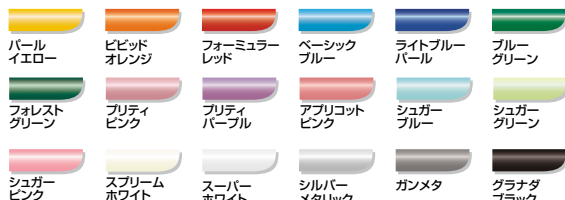

フレームカラーオプション

【カラーアルマイト】新車注文時 **5,500円**(非課税)



PREMIUM COLOR プレミアムカラー

新車注文時のみ **34,100円**(非課税)
プレミアムブルー プレミアムレッド プレミアムピンク

MAZIORA COLOR マジョーラカラー

新車注文時のみ **37,400円**(非課税)
マゼラン トラベジウム アンドロメダ マッターホルン マッキンリー

シン・ウルトラ／ウルトラシリーズ

(SHIN) ULTRA series

シン・ウルトラシリーズコンセプト	28
NA-SU1/NAH-SU1	30
NA-SU2W/NAH-SU2W	31
ウルトラシリーズ コンセプト	32
NA-U1/NAH-U1/NA-U2W	33
NAH-U2W/NA-U2W・BG/NA-U6	34
NA-U7/NAH-U7	35
NAH-UC・Hi電動/NAH-UC・Hi/NAH-UC・Lo電動/NAH-UC・Lo	36



スポーツ
競技用モデル

アクティブ
モデル

シン・ウルトラ
ウルトラ
シリーズ

座王X・座王
シリーズ

軽量車いす

モジュラー式
車いす

テイルト
リクライニング
車いす

座位保持

キッズモデル

電動車いす

特殊型車いす

アルミ製
スタンダード
車いす

スチール製
スタンダード
車いす

介護・
福祉用具

ストレッチャー・
防災用品・
カートなど

車いす
オプション
パーツ

座王X・座王シリーズ

Zaou (X) series

NAH-XF5・NA-XF7	38
NA-X521W・NAH-X521W	40
NA-506W	42



軽量車いす

Light-weight model

カルアルファシリーズ コンセプト	43
NAH-L7αAパッケージ・NA-L8αAパッケージ	
NAH-L7αWAパッケージ	44
NA-L8αWAパッケージ・NAH-L7αCパッケージ	
NA-L8αCパッケージ	45



みんなが快適に使える。
3Dバックサポート採用車いすの決定版!



シン・ウルトラシリーズ



PHOTO / NA-SU2W
バックサポートカラー:
カキチャ(柿茶)

さらに進化した3Dバックサポート

すわりごちがさらにアップ!

新機構

ラウンドフィットパネル



- そのまま座るだけ。調整不要で理想的な姿勢に。
- 簡単各部調整などの扱いやすさもとことん追求。やさしさのポイントがさらに増えました。

工具不要

駐車ブレーキレバー長調整

フットサポート高さ調整

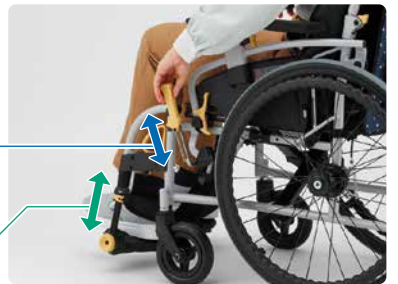

標準タイプ・多機能タイプの2タイプ4機種

標準タイプ P30



多機能タイプ P31



これもうれしい!

まるで空気タイヤの乗り心地。
全く新しいノーパンクタイヤ

エアリ〜

車いすの重量アップは
たったの約500g(25-501タイヤの場合)
従来のハイポリマータイヤの
半分以下の増重量です。*1
*1当社比

いつでも
空気がいっぱい
の感覚で安心



取付作業用推奨
タイヤレバー



※エアリー(インナー)の推奨交換時期は2年間です。(交換時期は使用状況・使用頻度により変わります。)
※空気式車いす購入後にエアリーの取付をする場合の作業は専門知識と技術を持った販売店にご依頼ください。

■材質: スチール ■長さ: 約24cm

本ページに掲載の各写真は開発中の物です。実際の製品とは一部が異なる場合がありますのでご了承ください。

さらに進化した3Dバックサポート



ベルトとラウンドフィットパネルを合わせた新しいヒップサポート。両サイドのしっかりとした支持で安定感が大幅に向上。

座りを安定して支える新機構を採用



座りの姿勢を理想的に保つ形状の他、使用中のフレームのブレを格段に軽減させる新機構を採用。座下には足こぎ使用時のための広い有効スペースも確保しました。



調整しなくても快適姿勢を実現。その安定感はさらに向上しました。

搭乗者にも、介助者にも使いやすく。やさしさのための機能が充実。



フロントワイドフレーム
前側をひろげたフレーム構造で足元がひろく、前方からの移乗もしやすくなっています。



スリム&コンパクト
全幅がすっきりとコンパクト。屋内での通路の移動にも適しています。



握りやすい上下波形のハンドリム
※自走用の機種のみ
にぎりやすく、こぎやすい、上下に波形状のついたハンドリム。車いすの操作がともしやすくなっています。



立体形状のソフトアームサポートパッド
ソフト素材で長時間の使用もしやすいアームサポートパッド。腕が外側に落ちにくい立体形状を採用し、安定した乗車をしっかりとサポートします。



アームサポート高調整
※多機能タイプの機種のみ
多機能タイプの機種では、アームサポート高を工具なしで4段階調整できます。レバーで高さの固定と解除(調整)を切り替えます。



駐車ブレーキレバー長の調整が可能
駐車ブレーキレバーの長さを工具なしで調整できます。最短時より+7cmまで1cm単位で延長できます。



スイングイン・アウト機能
※多機能タイプの機種のみ
多機能タイプの2機種の脚部はスイングイン・アウトおよび上方向への取り外しができます。



フットサポート高さの調整が可能
フットサポートの高さは工具なしで無段階調整ができます。レバーで高さの固定と解除(調整)を切り替えます。



フットサポート角度の調節が可能
※多機能タイプの機種のみ
多機能タイプの2機種では、フットプレートの角度を調節することができます。(調節には5mmの六角レンチが必要です)



立体形状のレッグサポート
フットサポートプレートをおろすと立体的に形が整う、レッグサポート。ソフトなさわりごこちで、搭乗者の足をやさしく、しっかりと支えます。



アッパーガードつき押しグリップ
走行時の押しやすさはもちろん、介助ブレーキレバーの金具に手があたるのも防いでくれます。



介助ブレーキ
内拡式のコンパクトドラムブレーキを採用。軽い力での操作でもしっかりとした制動力を発揮します。



バックサポートシートと座クッションインナー
バックサポートシートと座クッションのインナーには、熱可塑性樹脂ファイバー素材を採用。複雑にからみあったファイバー1本1本が体をやさしく支えることにより体圧を分散。一部だけが凹んだりすることなくクッション性が維持され、長期間快適に使用できます。通気性に優れ、水洗いも可能です。



座クッション (標準装備)
厚さ: 3cm / 重量: 約0.45kg
クッションをつけたまま車いすの折りたたみができます。



本ページに掲載の各写真は開発中の物です。実際の製品とは一部が異なる場合がありますのでご了承ください。

競技用モデル	スポーツ
モデル	アクティブ
シリーズ	シン・ウルトラシリーズ
シリーズ	座下X座王
軽量車いす	
モジュラー式車いす	
リクライニング車いす	テイルト
座位保持	
キッズモデル	
電動車いす	
特殊型車いす	
アルミ製スタンダード車いす	
スチール製スタンダード車いす	
介護・福祉用具	
ストレッチャ! 防災用品 カートなど	
車いす	オープン

快適な座りとこぎやすさ。シン・ウルトラシリーズ標準タイプ自走用。

NA-SU1

137,500円(非課税)

耐100kg 自走用



標準タイプ
シン・ウルトラ
自走用



バックサポートカラー：
カキチャ(柿茶)

いつでも空気が
いっぱい感覚で安心



ノーパンクタイヤ
エアリ[〜]
装備

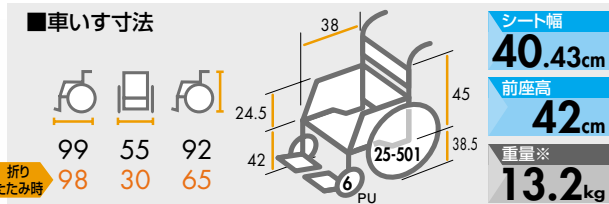

※重量には座クッション重量を含んでおりません。※ヒップスペースの有効幅はシート幅と同寸です。
※上記は座クッションを装着していない場合の寸法です。
※全幅・折りたたみ全幅・重量はシート幅40cm仕様の値です。



ご注文時には、シート幅・
バックサポートカラーを
ご指定ください。



バックサポートカラー：
テツコン(鉄紺)

快適な座りを実現。シン・ウルトラシリーズ標準タイプ介助用。

NAH-SU1

137,500円(非課税)

耐100kg 介助用



標準タイプ
シン・ウルトラ
介助用



バックサポートカラー：
テツコン(鉄紺)

いつでも空気が
いっぱい感覚で安心



ノーパンクタイヤ
エアリ[〜]
装備

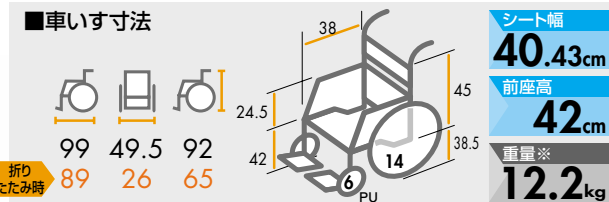

※重量には座クッション重量を含んでおりません。※ヒップスペースの有効幅はシート幅と同寸です。
※上記は座クッションを装着していない場合の寸法です。
※全幅・折りたたみ全幅・重量はシート幅40cm仕様の値です。



ご注文時には、シート幅・
バックサポートカラーを
ご指定ください。



バックサポートカラー：
カキチャ(柿茶)

本ページに掲載の各写真および数値は開発中のものです。実際の製品とは一部が異なる場合がありますのでご了承ください。

こぎやすく、移乗もしやすい多機能タイプ自走用。

NA-SU2W

160,000円(非課税)

耐100kg 自走用



多機能タイプ
シン・ウルトラ
自走用



バックサポートカラー：
テツコン(鉄紺)

いつでも空気が
いっぱい感覚で安心



ノーバンクタイヤ
エアリ~
装備

■車いす寸法

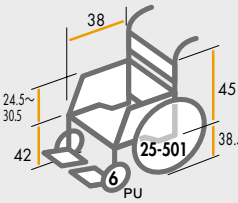

※重量には座クッション重量を含んでおりません。※ヒップスペースの有効幅はシート幅と同寸です。
※シート幅はアームサポートパイプ内々の寸法です。
※上記は座クッションを装着していない場合の寸法です。
※全幅・折りたたみ全幅・重量はシート幅40cm仕様の値です。

標準フレームカラー



標準バックサポートカラー



タイヤ
外径
φ
20

ご注文時には、シート幅・
バックサポートカラーを
ご指定ください。



バックサポートカラー：
カキチャ(柿茶)

快適な座りを実現し、移乗もしやすい多機能タイプ介助用。

NAH-SU2W

160,000円(非課税)

耐100kg 介助用



多機能タイプ
シン・ウルトラ
介助用



バックサポートカラー：
カキチャ(柿茶)

いつでも空気が
いっぱい感覚で安心



ノーバンクタイヤ
エアリ~
装備

■車いす寸法

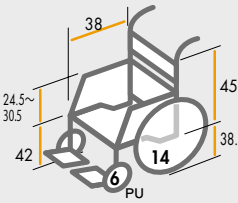

※重量には座クッション重量を含んでおりません。※ヒップスペースの有効幅はシート幅と同寸です。
※シート幅はアームサポートパイプ内々の寸法です。
※上記は座クッションを装着していない場合の寸法です。
※全幅・折りたたみ全幅・重量はシート幅40cm仕様の値です。

標準フレームカラー



標準バックサポートカラー



タイヤ
外径
φ
20

ご注文時には、シート幅・
バックサポートカラーを
ご指定ください。



バックサポートカラー：
テツコン(鉄紺)

本ページに掲載の各写真および数値は開発中のものです。実際の製品とは一部異なる場合がありますのでご了承ください。

コンパクト

すわって快適

軽量

らくらく3Dバックサポート採用車いす

designed by NISSIN
ULTRA

ウルトラシリーズ

そのまま座るだけで、理想的な姿勢に。
3Dバックサポートの快適さを調整なしで多くの方へ。

用途や生活スタイルに合わせた5タイプ

標準タイプ	多機能型	6輪タイプ	モジュラー式	ティルト&クライニング
U1タイプ 自走行/介助用	U2Wタイプ 自走行/介助用	U6タイプ 自走行	U7タイプ 自走行/介助用	UCタイプ 介助用
P33	P33・34	P34	P35	P36・37

すわりごちをらくらく体感。調整なしでそのまま座って快適姿勢



調節不要の
3Dシート

広びろ
ヒップスペース
(シート幅方向)

バックサポートは、おしりを包み込むように支え、腹部が圧迫されない快適姿勢をサポートします。



100°

曲げ

座フレームの曲げ形状が、身体を前後にずれないようにサポート。レッグサポートフレームは膝がしっかりと屈曲し、骨盤の安定をサポートするよう設計されています。
※NA-U7及びNAH-U7の座フレームには曲げ形状を採用しておりません。

だから
そのまま



背と座のシートとフレームによるサポートで、調整しなくても快適姿勢が実現できます。

みんなにやさしく、使いやすい機能が充実



■フロントワイドフレーム

前側を広げたフレーム構造で足元が広く、前方からの乗移もしやすくなっています。



■スリム&コンパクト

自走行のNA-U1でも全幅は56cm(シート幅40cm仕様)と、コンパクト。屋内での通路の移動にも適しています。



■介助ブレーキ

内拡式のコンパクトドラムブレーキを採用。軽い力での操作でもしっかりとした制動力を発揮します。



■介助ブレーキ

ワイヤーはステンレス素材のものを使用。耐久性に優れています。



■カバーつきキャスト

キャストには車軸部にカバーを装着。毛のまきつきや、ゴミの付着を防ぎます。



スイングイン



脚部の開閉・脱着は握ってできます。

■スイングイン・アウト機能

U2W・U6・U7・UCタイプの脚部はスイングイン・アウトおよび上方向に取り外しができます。



クッションをつけたまま
たためます
※UCタイプ除く

■軽量低反発の座クッションを標準装備

低反発で座をしっかりとやさしく支持します。
■厚さ：4cm ■重量：約0.5kg
※UCタイプ及びNA-U2W・BGの座クッションは仕様・寸法等が異なります。
※UCタイプの折りたたみ方法は上写真とは異なります。



■着脱式サイドガード

メンテナンスのために、サイドガードをフレームからはずすことができます。
※UCタイプのサイドガードはフレームからはずすことはできません。
※サイドガードをはずした状態での車いすの使用はできません。
※サイドガードの着脱は販売店が行います。ご利用者様による着脱はしないでください。

ウルトラシリーズ(U6タイプ・UCタイプ除く)対応 ノーパンクタイヤオプション

※U6タイプ・UCタイプには対応しておりません。

まるで空気タイヤの乗り心地。
全く新しいノーパンクタイヤ

エアリ〜

車いすの重量アップはたったの約500g(25-501タイヤの場合)従来のハイポリマータイヤの半分以下の増重量です。*1

エアリー装着の車いすはJISマーク対象外です。
*1当社比

いつでも
空気が
いっぱいの
感覚で安心



新車注文時(1台分)
15,400円(非課税)



※エアリー(インナー)の推奨交換時期は2年間です。(交換時期は使用状況・使用頻度により変わります。)
※空気式車いす購入後にエアリーの取付をする場合の作業は専門知識と技術を持った販売店にご依頼ください。



取付作業用推奨
タイヤレバー (別売) (2本1組)

■材質：スチール ■長さ：約24cm

こぎやすいウルトラシリーズ標準型自走用。

NA-U1

121,000円(非課税)

00175-000318

耐100kg 自走用



U1タイプ
ウルトラ
自走用



■車いす寸法

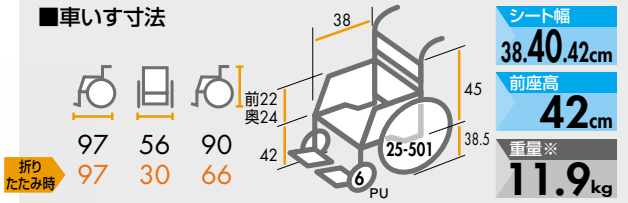

※重量には座クッション重量を含んでおりません。※ヒップスペースの有効幅はシート幅と同寸です。
※上記は座クッションを装着していない場合の寸法です。
※全幅・折りたたみ全幅・重量はシート幅40cm仕様の値です。

標準フレームカラー

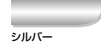

標準バックサポートカラー



■オプション対応

ガートル掛け(KF-8B)	○
ボンベ架(KF-25)	○
転倒防止装置(KF-30)	○
杖入れ(KF-7BM)	○
ワンストップブレーキ	○
ワンストップブレーキ OSフットブレーキ	○

ティップ外径φ 20

ご注文時には、シート幅・バックサポートカラーをご指定ください。

つかれにくいウルトラシリーズ標準型介助用。

NAH-U1

121,000円(非課税)

00175-000319

耐100kg 介助用



U1タイプ
ウルトラ
介助用



■車いす寸法

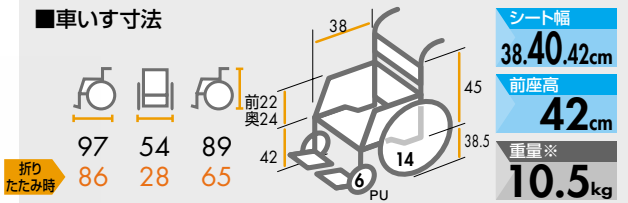

※重量には座クッション重量を含んでおりません。※ヒップスペースの有効幅はシート幅と同寸です。
※上記は座クッションを装着していない場合の寸法です。
※全幅・折りたたみ全幅・重量はシート幅40cm仕様の値です。

標準フレームカラー

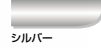

標準バックサポートカラー



■オプション対応

ガートル掛け(KF-8B)	○
ボンベ架(KF-25)	○
転倒防止装置(KF-30)	○
杖入れ(KF-7BM)	○
ワンストップブレーキ	○
ワンストップブレーキ OSフットブレーキ	×

ティップ外径φ 20

ご注文時には、シート幅・バックサポートカラーをご指定ください。

こぎやすく、移乗もしやすい多機能型自走用。

NA-U2W

149,600円(非課税)

00175-000327

耐100kg 自走用



U2Wタイプ
ウルトラ
自走用



■車いす寸法

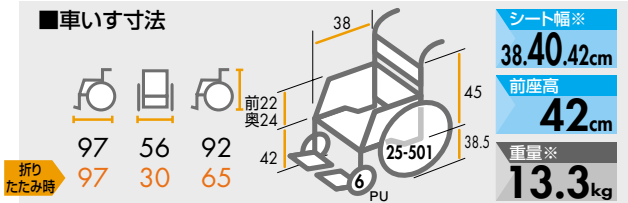

※重量には座クッション重量を含んでおりません。※ヒップスペースの有効幅はシート幅と同寸です。
※シート幅はアームサポートパイプ内々の寸法です。
※上記は座クッションを装着していない場合の寸法です。
※全幅・折りたたみ全幅・重量はシート幅40cm仕様の値です。

標準フレームカラー

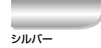

標準バックサポートカラー



■オプション対応

ガートル掛け(KF-8B)	○
ボンベ架(KF-25)	○
転倒防止装置(KF-30)	○
杖入れ(KF-7BM)	○
ワンストップブレーキ	○
ワンストップブレーキ OSフットブレーキ	○

ティップ外径φ 20

ご注文時には、シート幅・バックサポートカラーをご指定ください。

スポーツ競技用モデル
アクセティブモデル
シン・ウルトラシリーズ
シートX座王シリーズ
軽量車いす
モジュラー式車いす
テイルトリクラインング車いす
座位保持
キッズモデル
電動車いす
特殊型車いす
アルミ製スタンダード車いす
スチール製スタンダード車いす
介護・福祉用具
ストレッチャ! 防災用品 カートなど
車いすオプション

スポーツ
競技用モデル

モデル
アクティブ

シリンダー
ウルトラ

シリンダー
座王X座王

軽量車いす

モジュラー式
車いす

リクライニング
車いす

座位保持

キッズモデル

電動車いす

特殊型車いす

アルミ製
スタンダード

スタンダード
車いす

介護・福祉用具

ストレッチャー！
防災用品
カートなど

車いす
オプション

つかれにくく移乗もしやすい多機能型介助用。

NAH-U2W

149,600円(非課税)

00175-000328

耐100kg 介助用



■車いす寸法

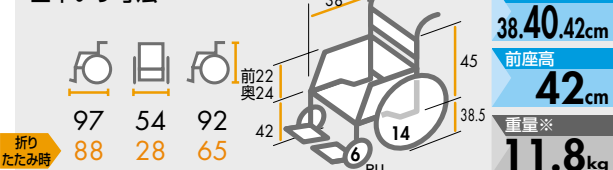

※重量には座クッション重量を含んでおりません。※ヒップスペースの有効幅はシート幅と同寸です。
※シート幅はアームサポートパイプ内々の寸法です。
※上記は座クッションを装着していない場合の寸法です。
※全幅・折りたたみ全幅・重量はシート幅40cm仕様の値です。

標準フレームカラー

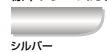

標準バックサポートカラー



■オプション対応

ガードル掛け(KF-8B)	○
ボンベ架(KF-25)	○
転倒防止装置(KF-30)	○
杖入れ(KF-7BM)	○
ワンストップブレーキ	○
ワンストップブレーキ OSフットブレーキ	×



ご注文時には、シート・バックサポートカラーをご指定ください。

多機能自走車でシート幅45cm。大きい体格の方に。座面高調節式。

NA-U2W・BG

192,500円(非課税)

00175-000383

耐120kg 自走用



ノーバンクタイヤ
エアリ[〜] 装備

いつでも空気が
いっぱい感覚で安心

■車いす寸法

赤は初期出荷時設定

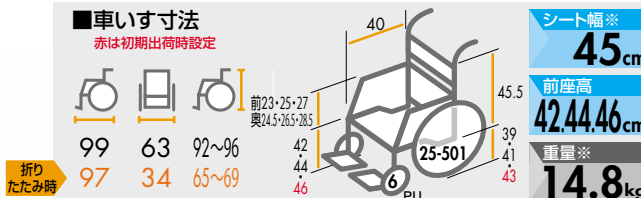

※重量には座クッション重量を含んでおりません。※ヒップスペースの有効幅はシート幅と同寸です。
※シート幅はアームサポートパイプ内々の寸法です。
※上記は座クッションを装着していない場合の寸法です。(座クッション重量は0.5kgです)

標準フレームカラー



標準バックサポートカラー



■オプション対応

ガードル掛け(KF-8B)	○
ボンベ架(KF-25)	○
転倒防止装置(KF-30)	○
杖入れ(KF-7BM)	○
ワンストップブレーキ	○
ワンストップブレーキ OSフットブレーキ	○

ご注文時には、バックサポートカラーをご指定ください。

家屋内で移動しやすい6輪タイプ。足こぎ操作も快適。

NA-U6

189,700円(非課税)

00175-000335

家屋内専用 耐100kg 自走用



壁や家具にぶつかるリスクの少ない
コンパクトな押し手グリップ

■車いす寸法

赤は初期出荷時設定

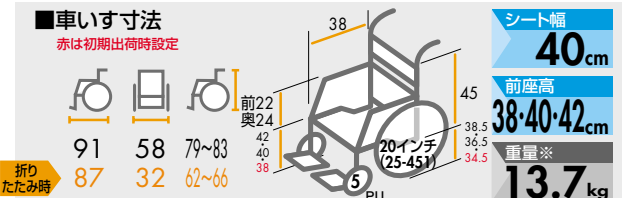

※重量には座クッション重量を含んでおりません。※ヒップスペースの有効幅はシート幅と同寸です。
※上記寸法は座クッションを装着していない場合の寸法です。

標準フレームカラー

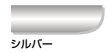

標準バックサポートカラー



オプション

ノーバンク(ハイポリマー)タイヤ
新車注文時(1台分)
8,800円(非課税)

ご注文時には、バックサポートカラーをご指定ください。

■介助もららく



ダンパーを装備。
しきい等の段差も
乗り越しやすい。

押し手グリップの位置は、介助者が腕を曲げずに段差越えの補助ができる高さに設定。
腕をのばしたままの力が入れやすい状態で補助ができます。

工具なしでシート幅が調整でき、幅広いご利用者様に対応します。(シート幅40-42-44cmの3段階調整式)

NA-U7

217,800円(非課税)

00175-000336

耐100kg 自走行



U7タイプ
ウルトラ
自走行



NAH-U7

217,800円(非課税)

00175-000337

耐100kg 介助用



U7タイプ
ウルトラ
介助用



NA-U7

(シート幅調整式※40-42-44cm)

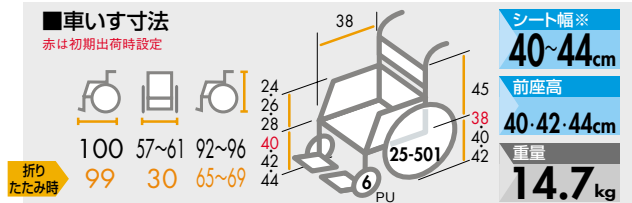

※シート幅はアームサポートパイプ内々の寸法です。
※重量には座クッション重量を含んでおりません。※臀部スペースの有効幅はシート幅と同等です。
※上記は座クッションを装着していない場合の寸法です。

NAH-U7

(シート幅調整式※40-42-44cm)

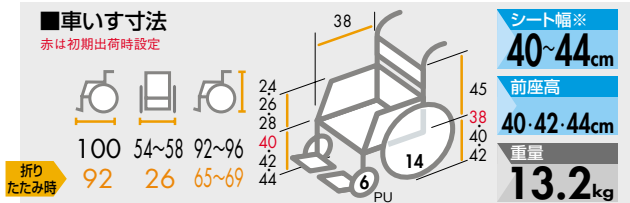

※シート幅はアームサポートパイプ内々の寸法です。
※重量には座クッション重量を含んでおりません。※臀部スペースの有効幅はシート幅と同等です。
※上記は座クッションを装着していない場合の寸法です。

工具いらず、簡単操作でシート幅調整。

■工具いらず、簡単操作でシート幅調整



※シート幅の調整については、取扱説明書の手順と注意事項を必ずおまわりください。



手順1
バックサポートシートと座クッションをはずし、インナーシートの面ファスナーをはずします。



手順2
カバーをはずし、ロックピンをつまんでロックを解除します。



手順3
そのまま折りたたみフレームを任意の位置までスライドします。



手順4
ロックが完全にかかっていることを確認し、カバーをかぶせます。



手順5
インナーシートの面ファスナーを貼りあわせ、バックサポートインナー下部を調整し、アウターシートと座クッションを装着して完了です。



▲シート幅の調整で体形の変化や着こみにも対応します。

標準フレームカラー



標準バックサポートカラー

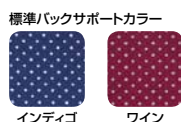

ご注文時には、バックサポートカラーをご指定ください。

スポーツ競技用モデル
アフターサービス
シールズシリーズ
シールズシリーズ
軽量車いす
モジュラー式車いす
テイルトランクリッキング車いす
座位保持
キッズモデル
電動車いす
特殊型車いす
アルミ製スタンダード車いす
スチール製スタンダード車いす
介護・福祉用具
ストレッチャー! 防災用品! カートなど
車いす
オフショーン

軽量コンパクト ティルト&リクライニング車いす

NAH-UC

介助者にもやさしい
ウルトラシリーズ
コンパクトモデル

ノーバンク
(ハイポリマー)
タイヤ装備

軽量コンパクトなティルト&リクライニング車いすです。
背と座の角度を少ない力でスムーズに調整できる手動タイプと、
搭乗者自身でも調整できる電動タイプをご用意しました。



UCタイプ
ウルトラ
介助用



NAH-UC・Hi電動

快適な座りごちを実現し、使いやすい機能が充実



調節不要の3Dシート
バックサポートは、ヒップを包み込むように
に支え、腹部が圧迫されない快適姿勢を
サポートします。座フレームの曲げ形状が
身体を前後にずれないようにサポート。



最大ティルト(30°)時



最大ティルト(30°)&
最大リクライニング(30°)時



足踏み式ブレーキと転倒防止装置
駐車ブレーキは片側のペダルを踏むこと
で両輪にブレーキがかかります。左右の
転倒防止装置を標準装備。



折りたたみ時
バックサポートを前方に倒して
折りたたみます。

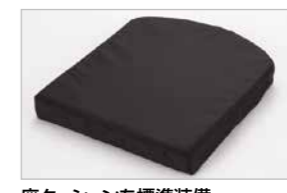

座クッションを標準装備
全長45cmで座の奥深くまでしっかりと
支持します。低反発素材を使用。
厚さ5cm
重量 Hi用 0.8kg / Lo用 0.7kg

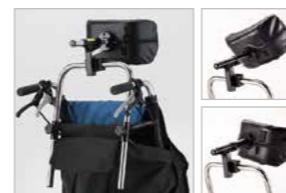

ヘッドサポート
ヘッドサポートの前後左右位置・高さを調
整できます。まくらは付属の六角レンチで
あらゆる角度に調節可能。



スイングイン・アウト機能
脚部はスイングイン・アウトおよび
取り外しができます。



後輪ノーバンク(ハイポリマータイヤ)
空気圧不足やパンクの心配がなく
安心してお使いいただけます。

NAH-UC・Hi 電動 / NAH-UC・Hi

■車いす寸法

シート幅	42cm	前座高	45cm		
■NAH-UC・Hi 電動	重量※	21.3kg	■NAH-UC・Hi	重量※	19.7kg

折りたたみ時

電動モデルの特徴

コントローラー操作で背・座角度の調整が電動でできます。
※走行は電動ではありません。
ティルト角度 0~30° / リクライニング角度 0~30°



背・座角度調整コントローラー
コントローラーを左側に設置することもできます。
(販売店による作業が必要です)

家庭用コンセント※から充電

※AC100~240V 50/60Hz対応
フレーム左側の充電口に、充電アダプターのプラグを差し込みます。



- 充電時間: 3~6時間程度 (1回)
- 1充電での使用回数: 最大約200回 (往復) (ティルト・リクライニング同時操作)
- バッテリー種類: リチウムイオンバッテリー (バッテリーボックスに内蔵)

電動の動作を動画でチェック!



NAH-UC・Lo 電動 / NAH-UC・Lo

■車いす寸法

シート幅	40cm	前座高	40cm		
■NAH-UC・Lo 電動	重量※	20.8kg	■NAH-UC・Lo	重量※	18.6kg

折りたたみ時

※ヒップスペースの有効幅はシート幅と同等です。
※重量には座クッション重量を含んでおりません。
※上記は座クッションを装着していない場合の寸法です。

手動モデル 介助者が調整

ティルト角度 0~30° / リクライニング角度 0~30°



少ない力で
らくらくスムーズに
ティルト・
リクライニング
ガススプリング式

オプション



NAH-UC用ガートル掛け KF-9UC
新車注文時 **10,900円** (非課税)
00175-000384
ガートル棒長さ / 88~158cm
(ノブホルトによる伸縮式)

拳上式・開き式・着脱式フット・レッグサポート KF-EB
新車注文時(1台分) **23,700円** (非課税)
00175-000347
※NAH-UC各機種
の増加重量は
2.5kg/1台です。

NAH-UC各機種、拳上式・開き式・着脱式フット・レッグサポート装着仕様のTAISコード

NAH-UC・Hi 電動	脚部拳上式・開き式・着脱式仕様	00175-000395
NAH-UC・Hi	脚部拳上式・開き式・着脱式仕様	00175-000385
NAH-UC・Lo 電動	脚部拳上式・開き式・着脱式仕様	00175-000394
NAH-UC・Lo	脚部拳上式・開き式・着脱式仕様	00175-000380

Hiタイプ 耐120kg 介助用

電動 NAH-UC・Hi 電動 00175-000393
基本価格 **288,200円** (非課税)

手動 NAH-UC・Hi 00175-000382
基本価格 **226,600円** (非課税)

シート幅 **42cm** 前座高 **45cm**

標準バックサポートカラー
サックスレザー グリーン インディゴ ワイン

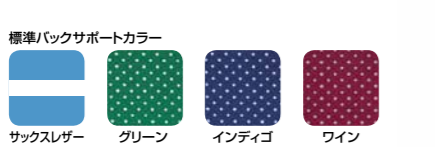

ご注文の際には、バックサポートカラーをご指定ください。



軽量 **19.7kg**
※座クッション除く

軽量 **21.3kg**
※座クッション除く

Loタイプ 耐100kg 介助用

電動 NAH-UC・Lo 電動 00175-000392
基本価格 **278,300円** (非課税)

手動 NAH-UC・Lo 00175-000363
基本価格 **217,800円** (非課税)

シート幅 **40cm** 前座高 **40cm**

標準バックサポートカラー
サックスレザー インディゴ ワイン



ご注文の際には、バックサポートカラーをご指定ください。



軽量 **18.6kg**
※座クッション除く

軽量 **20.8kg**
※座クッション除く

スポーツ競技用モデル
アクティブモデル
シウルトラシリーズ
シウルトラシリーズ
シウルトラシリーズ
シウルトラシリーズ
モジニラ式車いす
リクライニング車いす
座位保持
キッズモデル
電動車いす
特殊型車いす
アルミ製スタンダード車いす
ステンダード車いす
介護・福祉用具
ストレッチャー! 防災用品 カートなど
車いすオプション

スポーツ競技用モデル
アクティブモデル
シウルトラシリーズ
シウルトラシリーズ
シウルトラシリーズ
モジニラ式車いす
リクライニング車いす
座位保持
キッズモデル
電動車いす
特殊型車いす
アルミ製スタンダード車いす
ステンダード車いす
介護・福祉用具
ストレッチャー! 防災用品 カートなど
車いすオプション

座るだけで自動的に背シート調整
オートフィット3Dバックサポート採用
車いす



インナーベルトが伸縮して自動的に身体にフィット



介助用 NAH-XF5



自走用 NA-XF7

前座高
調節式※1
42 44 46
cm cm cm

NISSIN オリジナル
トライアングル
ティルト機構

NISSIN エックス
座王 X
ZAOU

ティルト介助用 NAH-XF5
ティルト自走用 NA-XF7

バックサポートの「胸郭支持ベルト」
「下部胸郭支持ベルト」「ヒップ支持ベルト」が
搭乗者の身体にあわせて伸縮し、自動的にフィット。
座ってすぐに心地よさが体感できる
ティルト式車いすです。

アームサポートはね上げ式 フット・レッグサポート開閉着脱式



介助用 NAH-XF5 自走用 NA-XF7

NAH-XF5 介助用

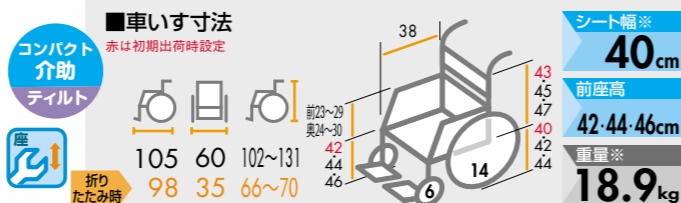

※シート幅はアームサポートパイプ内々の寸法です。ヒップスペースの有効幅はシート幅と同等です。
※重量には座クッション重量を含んでおりません。
※上記は座クッションを装着していない場合の寸法です。

NA-XF7 自走用

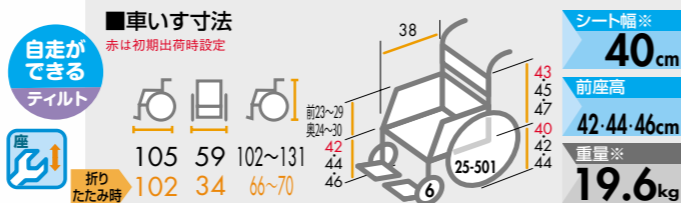

※シート幅はアームサポートパイプ内々の寸法です。ヒップスペースの有効幅はシート幅と同等です。
※重量には座クッション重量を含んでおりません。
※上記は座クッションを装着していない場合の寸法です。

NAH-XF5

基本価格 229,900円～(非課税) 耐100kg 介助用

ティルト角度: -4~30° 00175-000390
座面高調節式

NA-XF7

基本価格 233,200円～(非課税) 耐100kg 自走用

ティルト角度: -4~18° 00175-000391
座面高調節式

標準フレームカラー



標準バックサポートカラー



グレー

新発想「オートフィットシステム」採用のバックサポート

新発想 オートフィットシステム



バックサポートの「胸郭支持ベルト」「下部胸郭支持ベルト」「ヒップ支持ベルト」が搭乗者の身体にあわせて伸縮し、自動的にフィット。

※オートフィットシステムでは対応できない、骨盤前傾、骨盤後傾(円背)などの場合は、手動により、ベルト調整をすることができます。



肩・胸部、腹部までゆったりとリラックス

フレームで身体を支えるのではなく、3D形状シートで身体を包み込んでささえます。そのため、フレームで背中や肩、胸部が窮屈に押しつぶされることがありません。肩、胸部と腹部をリラックスさせた、快適な安定姿勢を保つことができます。

各部詳細



-4°までの前傾ティルトが可能。移乗や作業のために前傾ティルトが必要な場合に有効です。



体にかかる圧の調整等に有効な後傾ティルト。NAH-XF5は30°まで、NA-XF7は18°まで後傾します。

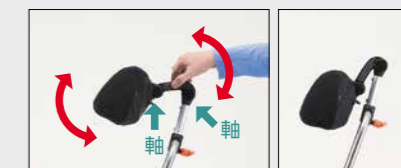

1カ所のボタンで、まぐら2つの軸を簡単に調整できます。



高さ・左右調整
ヘッドサポートは、工具を使用せずに調整ができます。



バックサポート高簡単調整

インナーベルトを通すパーツの高さを変えるだけで、簡単にバックサポート高を調整できます。(3段階、2cmピッチ)



ノーパンクの後輪で、いつでも安心

いつでも空気がいっぱい感覚で安心
後輪タイヤにはノーパンクの「エアリー」を採用しています。
※エアリー(インナー)の推奨交換時期は2年間です。
(交換時期は使用状況・使用頻度により変わります。)
※エアリーの交換作業は専門知識と技術を持った販売店にご依頼ください。



座クッションを標準装備

座クッションをつけたまま、車いすをたたむことができます。



全長42cmで座の奥までしっかりと支持します。低反発素材を使用。(厚さ:4cm 重量0.55kg)

オプション



回転式転倒防止装置NEタイプ

新車注文時(1台分) 14,300円(非課税)

回転させて内側に収納が可能です。

※部品として購入の場合は別途消費税が必要です。

※部品として購入の場合は使用機種名のご指定が必要です。



エレベーターオプションユニットKF-EC

新車注文時(1台分) 23,700円(非課税)

拳上式・開き式・着脱式のフット・レッグサポートです。

※部品として購入の場合は価格が販売店にお問合せください。



ハンドリムに組付けることにより、ハンドリムと駆動輪リムの間隔を12mm(標準仕様)から22mmにひろげることができます。
※駆動輪1本(片側)につき、スペーサーを5個使用します。

プラホイール用ハンドリムスペーサー

(NA-X521W・NA-XF7用です)

価格は販売店にお問合せください。販売店での組付け作業が必要です。

座王Xスタンダードタイプ自走用。跳ね上げ式アームサポート。スイングイン・アウト式フット・レッグサポート。

NA-X521W

189,800円(非課税)

00175-000389

耐100kg 自走用



ノーバンクタイヤ
エアリ〜
装備



いつでも空気が
いっぱい
の感覚で安心

■車いす寸法

赤は初期出荷時設定

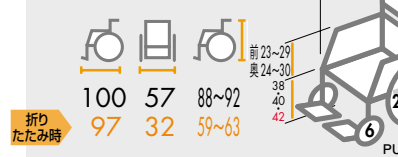

シート幅※

40 cm

前座高

38・40・42cm

重量※

14.2kg

※重量には座クッション重量を含んでおりません。※シート幅はアームサポートパイプ内々の寸法です。
※ヒップスペースの有効幅はシート幅と同寸です。
※上記は座クッションを装着していない場合の寸法です。

標準フレームカラー



標準バックサポートカラー



クッション
外径 φ
20



座クッションを標準装備
(厚さ:4cm 重量0.55kg)
全長42cmで座の奥までしっかりと
支持します。低反発素材を使用。

■オプション対応

ガードル掛け(KF-8B)	○
ボンベ架(KF-25)	○
転倒防止装置(NEタイプ)	○
杖入れ(KF-7BM)	○
ワンストップブレーキ	×
ワンストップブレーキ OSフットブレーキ	×
エレベーター(KF-E0)	○
プラホイール用 ハンドリムスペーサー	○

座王Xスタンダードタイプ介助用。跳ね上げ式アームサポート。スイングイン・アウト式フット・レッグサポート。

NAH-X521W

189,800円(非課税)

00175-000409

耐100kg 介助用



ノーバンクタイヤ
エアリ〜
装備



いつでも空気が
いっぱい
の感覚で安心

■車いす寸法

赤は初期出荷時設定

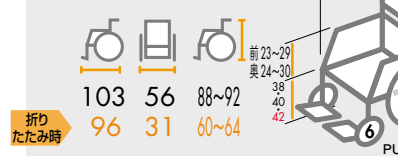

シート幅※

40 cm

前座高

38・40・42cm

重量※

13.9kg

※重量には座クッション重量を含んでおりません。※シート幅はアームサポートパイプ内々の寸法です。
※ヒップスペースの有効幅はシート幅と同寸です。
※上記は座クッションを装着していない場合の寸法です。

標準フレームカラー



標準バックサポートカラー



クッション
外径 φ
20



座クッションを標準装備
(厚さ:4cm 重量0.55kg)
全長42cmで座の奥までしっかりと
支持します。低反発素材を使用。

■オプション対応

ガードル掛け(KF-8B)	○
ボンベ架(KF-25)	○
転倒防止装置(NEタイプ)	○
杖入れ(KF-7BM)	○
ワンストップブレーキ	×
ワンストップブレーキ OSフットブレーキ	×
エレベーター(KF-E0)	○
プラホイール用 ハンドリムスペーサー	-

オプション



回転式転倒防止装置NEタイプ

新車注文時(1台分) 14,300円(非課税)

回転させて内側に収納が可能です。

※部品として購入の場合は別途消費税が必要です。

※部品として購入の場合は使用機種名のご指定が必要です。



エレベーターオプションユニットKF-EC

新車注文時(1台分) 23,700円(非課税)

挙上式・開き式・着脱式のフット・レッグサポートです。

※部品として購入の場合の価格は販売店にお問合せください。



ハンドリムに組付けることにより、ハンドリムと駆
動輪リムの間隔を12mm(標準仕様)から22mm
にひろげることができます。
※駆動輪1本(片側)につき、スペーサーを5個使用します。

プラホイール用ハンドリムスペーサー

(NA-X521W・NA-XF7用です)

価格は販売店にお問合せください。
販売店での組付け作業が必要です。

NA-X521W対応オプション

ジーガードⅢ G-GuardⅢ

立ったら自動的にブレーキオン!!
乗る人を守る
車いす自動安全
ブレーキオプション



PHOTO/NA-X521W
G-GuardⅢ装着仕様
参考重量：18.3kg（座クッション含まず）
参考価格：264,600円（非課税）
※G-GuardⅢをNA-X521Wの
新車ご注文時に指定いただいた場合



NA-X521W・G-GuardⅢ装着仕様の
TAISコード 00175-000411

G-GuardⅢ（ジーガードスリー）

新車取付時 **74,800円**（非課税）
（1台分）

乗車時の転倒防止!

Guard

**万一のブレーキの
かけ忘れも安心!**

着座時の後退防止!

Guard

**ドーンと座っても
安心!**

立ち上がったら自動的に駆動輪をロック

乗車者が万が一、駐車ブレーキをかけ忘れて車いすから立ち上がった場合、自動で安全ブレーキが車いすの駆動輪を動かないようにロックします。

駆動輪を
ロック!

乗車者が立ち上がった瞬間、自動で安全ブレーキが安全を確保!

乗車者が車いすに座った状態で、駆動輪を少し動かすと、ロックが解除されます。

車いすをたたんだ状態ではロックは解除されていますので、車いすの移動もスムーズです。



- G-GuardⅢの自動安全ブレーキは、万が一、駐車ブレーキをかけ忘れた場合の安全確保のための機構です。G-GuardⅢ装着車いすに乗り降りする場合は、必ず左右の駐車ブレーキを確実にかけてください。
- 座クッションを使用する場合、座クッションの重量や固さ、形状によっては、G-GuardⅢの自動安全ブレーキが正常に作動しません。座クッションを使用する場合は、事前に、使用する座クッションが座面に乘った状態で安全ブレーキが正常に作動するかどうかを、必ず確認してください。

競技用モデル	スポーツ
モデル	アクティブ
シリーズ	シニウルトラ
シリーズ	座王 X 座王
	軽量車いす
車いす	モジュラー式
車いす	テイルト / リクライニング
	座位保持
	キッズモデル
	電動車いす
	特殊型車いす
車いす	アルミ製スタンダード
車いす	スチール製スタンダード
	介護・福祉用具
カートなど	ストレッチャー!
パーツ	車いすオプション

スポーツ
競技用モデル

アクティブ
モデル

シニア
シリーズ

座王X・座王
シリーズ

軽量車いす

モジュラー
式車いす

リクライニング
車いす

座位保持

キッズモデル

電動車いす

特殊型車いす

アルミ製
車いす

スチール製
車いす

介護・
福祉用具

ストレッチャー!
防災用品
カーテンなど

車いす
オフショーン
パーツ

狭い廊下や出入口でのスムーズな小回りが便利です。腕でこぐ場合にも足でこぐ場合にも使用できる、6輪タイプの座王。

NA-506W

201,300円 (非課税)

00175-000312

家屋内専用 耐100kg 自走用



その場で旋回
コンパクト
自走



NISSIN
座王
Z A O U

NA-506Wのバックサポートは自動調整式のオートフィットではありません。

各部詳細



フットレグサポートを外すと、フロントには突起がなくスッキリ。安心して足駆動動作ができます。



外したフットレグサポートを背面にかけておくことができます。



アーチクロス型フレーム
アーチクロス型の折りたたみフレームが座面の下に広い足駆動スペースを確保します。



ハンドリム
タイヤとチューブを車輪から外さなくてもハンドリムを外すことができます。片側のハンドリムを外すことにより全幅を約2cm縮めることができます。(ハンドリムの取り外しには4ミリの六角レンチが必要です。)

フロントアップ時



サイド



家屋内での動きやすさ、使いやすさに配慮。

小回り

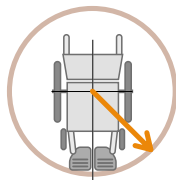

回転半径約65cm



駆動輪が体の真下に位置し、こぎやすく、小回りがききます。

移動に便利



ガスダンパーと後方キャスターが敷居などのちいさな段差の乗り越え動作を可能にしています。

スリム



全幅は58cm(シート幅40cm仕様)と、コンパクト。屋内での通路の移動にも適しています。

多機能



◎座面高の調節機構
◎フットレグサポートの着脱収納機構
◎アーチクロス型フレームにより、足こぎでの使用にも理想的に機能します。

車いす寸法

赤は初期出荷時設定

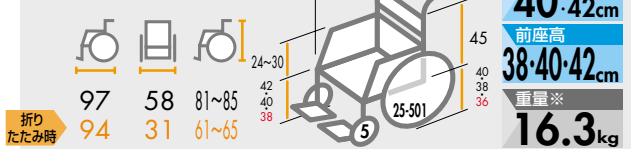

※重量には座クッション重量を含んでおりません。※ヒップスペースの有効幅はシート幅-4cmです。
※シート幅はアームサポートパイプ内々の寸法です。
※上記は座クッションを装着していない場合の寸法です。

標準フレームカラー



ご注文時には、シート幅・バックサポートカラーをご指定ください。



座クッションを標準装備しています。

厚さ: 5cm
重量: 1.0kg

前ずれを防止し、座の奥深くまでしっかりと支持します。

スーパー軽量+ α の機能で、
とっても快適に使える車いす

スーパー軽量

KALU α

カルアルファシリーズ

designed by 

軽いから、手軽に使える



とっても軽いから、
車などへの
積み込み、
積み下ろしも
手軽でウレシイ!



強いから、安心して使える



フレームには超軽量の
強化アルミパイプ
が使用されています。
軽さだけでなく、丈夫
さにもこだわってい
ますね。

安心の
耐荷重
100kg



用途や生活スタイルに合わせた4タイプ

介助用

標準タイプ

KALU7 α

カルナアルファ

Aパッケージ Cパッケージ

介助用

移乗時の負担を軽減

多機能タイプ

KALU7 α W

カルナアルファ ダブル

Aパッケージ

自走用

標準タイプ

KALU8 α

カルハチアルファ

Aパッケージ Cパッケージ

自走用

移乗時の負担を軽減

多機能タイプ

KALU8 α W

カルハチアルファ ダブル

Aパッケージ



KALU7 α とKALU7 α Wの
駐車ブレーキは後方から、
かけやすくなっています。

姿勢が崩れにくく、
ゆったりと
しっかり座れます。



バックサポートは
人間工学にもとづいた、
上部が後方に
折れ曲がる形状。
肩と上半身がきゅうく
つになりません。

やさしく、便利な機能がいっぱい。



**フロント
ワイドフレーム**
前側を広げたフレ
ーム構造で足元が広
く、前方からの移乗
もしやすくなってい
ます。



**スリム&
コンパクト**
自走用のKALU8 α
でも全幅は56cmと
コンパクト。
屋内での通路の移動
にも適しています。



**自然な角度の
フットサポート**
カルアルファのフ
ットサポートは角度が
水平に近く、足首へ
の負担が少ない乗
車ができます。



**フットサポート高は
3段階調節式**
フットサポート
シート間距離
35-37-39cm (調節式)

KALU α
カルアルファ

一般的なモデル
(当社製)

カルアルファシリーズ対応 ノーパンクタイヤオプション

Aパッケージの後輪には、エアリーが標準で採用されています。

まるで空気タイヤの乗り心地。
全く新しいノーパンクタイヤ

エアリー

いつでも
空気が
いっぱい
の感覚で安心

車いすの重量アップはたったの約500g(25-501タイヤの場合)
従来のハイポリマータイヤの半分以下の増重量です。*1
エアリー装着の車いすはJISマーク対象外です。

*1当社比

新車注文時(1台分)

15,400円(非課税)



エアリー取付作業用
推奨タイヤレバー(別売)(2本1組)
■材質 スチール ■長さ 約24cm

オープン価格

*エアリー(インナー)の推奨交換時期は2年間です。
(交換時期は使用状況・使用頻度により変わります。)
*空気式車いす購入後にエアリーの取付をする場合は専門知識と
技術を持った販売店にご依頼ください。

スポーツ
競技用モデル

アクティブ
モデル

シニア
シニア用
シニア用

シニア
シニア用
シニア用

軽量車いす

モジュラー
式
車いす

リクライニング
車いす

座位保持

キッズモデル

電動車いす

特殊型車いす

アルミ製
スタンダード
車いす

スチール製
スタンダード
車いす

介護・
福祉用具

ストレッチャー!
防災用品
カーポートなど

車いす
オプション

スポーツ
競技用モデル

モデル
アクティブ

シリーズ
ウルトラ
シリーズ

座王X座王
シリーズ

軽量車いす

モジュラー式
車いす

シリーズ
リクライニング

座位保持

キッズモデル

電動車いす

特殊型車いす

アルミ製
スタタダート
車いす

スチール製
スタタダート
車いす

介護
福祉用具

ストレッチャー!
防災用品
カイトなど

車いす
オプション

カルナナルファ
KALU7α (NAH-L7α) Aパッケージ 160,600円(非課税)
00175-000341 耐100kg 介助用



重量
8.7kg



ノーパンクタイヤ
エアリ
装備



いつでも空気が
いっぱい
の
感覚で安心

■車いす寸法

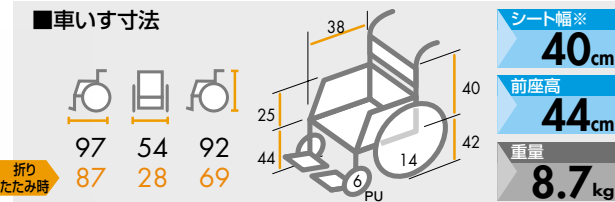

シート幅※	40cm
前座高	44cm
重量	8.7kg

標準フレームカラー
シルバー

標準シートカラー
ライトブルー
ライトレッド

ティッピング
外径φ
20

ご注文時には、シートカラーを
ご指定ください。

カルハチアルファ
KALU8α (NA-L8α) Aパッケージ 172,700円(非課税)
00175-000342 耐100kg 自走用



重量
10.2kg



ノーパンクタイヤ
エアリ
装備



いつでも空気が
いっぱい
の
感覚で安心

■車いす寸法

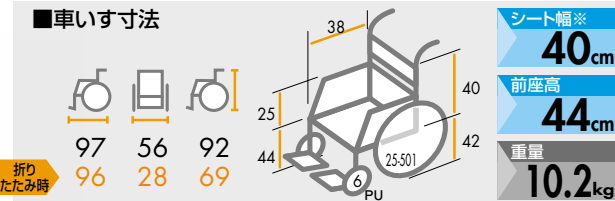

シート幅※	40cm
前座高	44cm
重量	10.2kg

標準フレームカラー
シルバー

標準シートカラー
ライトブルー
ライトレッド

ティッピング
外径φ
20

ご注文時には、シートカラーを
ご指定ください。

カルナナルファダブル
KALU7αW (NAH-L7αW) Aパッケージ 189,200円(非課税)
00175-000351 耐100kg 介助用



重量
9.8kg



ノーパンクタイヤ
エアリ
装備



いつでも空気が
いっぱい
の
感覚で安心

■車いす寸法

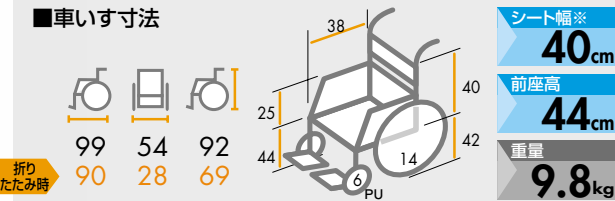

シート幅※	40cm
前座高	44cm
重量	9.8kg

標準フレームカラー
シルバー

標準シートカラー
ライトブルー
ライトレッド

ティッピング
外径φ
20

ご注文時には、シートカラーを
ご指定ください。

カルハチアルファダブル
KALU8αW (NA-L8αW) Aパッケージ **204,600円** (非課税)
 00175-000372 **耐100kg** **自走行**



重量
10.9kg



ノーパンクタイヤ
エアリ 装備



いつでも空気が
 いっぱいの
 感覚で安心

■車いす寸法

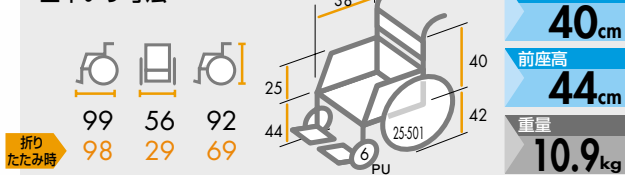

折り
 たみ時

シート幅※

40cm

前座高

44cm

重量

10.9kg

※シート幅はアームサポートパイプ内々の寸法です。

標準フレームカラー



標準シートカラー



ティップ
 外径
 φ20

ご注文時には、シートカラーを
 ご指定ください。

カルノナルファ
KALU7α (NAH-L7α) Cパッケージ **151,800円** (非課税)
 00175-000343 **耐100kg** **介助用**



重量
8.2kg

※座クッション除く



※後輪はノーバンク式ではありません

■車いす寸法

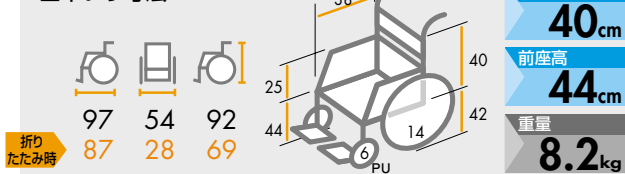

折り
 たみ時

シート幅※

40cm

前座高

44cm

重量

8.2kg

※重量には座クッション重量を含んでおりません。※シート幅はアームサポートパイプ内々の寸法です。※上記は座クッションを装着していない場合の寸法です。

標準フレームカラー



標準シートカラー



ティップ
 外径
 φ20

ご注文時には、シートカラーを
 ご指定ください。

Cパッケージには軽量低反発の
 座クッションを標準装備

低反発で座をしっかりと支持します。

■厚さ: 4cm ■重量: 約0.5kg

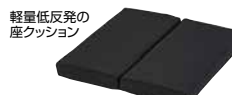

表面
 滑り止め加工

クッションをつけた
 ままためます

カルハチアルファ
KALU8α (NA-L8α) Cパッケージ **163,900円** (非課税)
 00175-000344 **耐100kg** **自走行**



重量
9.7kg

※座クッション除く



※後輪はノーバンク式ではありません

■車いす寸法

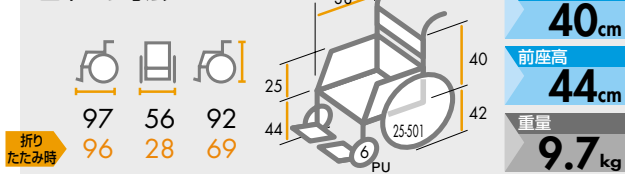

折り
 たみ時

シート幅※

40cm

前座高

44cm

重量

9.7kg

※重量には座クッション重量を含んでおりません。※シート幅はアームサポートパイプ内々の寸法です。※上記は座クッションを装着していない場合の寸法です。

標準フレームカラー



標準シートカラー



ティップ
 外径
 φ20

ご注文時には、シートカラーを
 ご指定ください。

Cパッケージには軽量低反発の
 座クッションを標準装備

低反発で座をしっかりと支持します。

■厚さ: 4cm ■重量: 約0.5kg

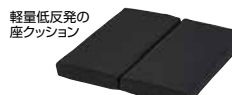

表面
 滑り止め加工

クッションをつけた
 ままためます

スポーツ
 競技用モデル
 アクティブ
 モデル
 シェルトラ
 シリウス
 シェルトラ
 シリウス
 座墊X座王
 シリーズ
 軽量車いす
 モジュラー式
 車いす
 テイルト
 リクライニング
 車いす
 座位保持
 キッズモデル
 電動車いす
 特殊型車いす
 アルミ製
 スタンダード
 車いす
 スチール製
 スタンダード
 車いす
 介護・
 福祉用具
 ストレチャ!
 防災用品
 カートなど
 車いす
 オプション
 パーツ

スポーツ
競技用モデル

アクティブ
モデル

シニア
ウルトラ
シリーズ

座王X座王
シリーズ

軽量車いす

モジュラー式
車いす

テイルト
リクライニング
車いす

座位保持

キッズモデル

電動車いす

特殊型車いす

アルミ製
スタンダード
車いす

スチール製
スタンダード
車いす

介護
福祉用具

ストレッチャー！
防災用品
カートなど

車いす
オフショ
ンバイク

モジュラー式車いす

Modular model

NA-U7/NAH-U7	47
iS/iS-G	48
キックル	50



Modular model

工具なしでシート幅が調整でき、幅広いご利用者様に対応します。(シート幅40・42・44cmの3段階調整式)

NA-U7

217,800円(非課税)

00175-000336

耐100kg 自走行



U7タイプ
ウルトラ
自走行



NAH-U7

217,800円(非課税)

00175-000337

耐100kg 介助用



U7タイプ
ウルトラ
介助用



NA-U7

(シート幅調整式※40・42・44cm)

■車いす寸法

赤は初期出荷時設定

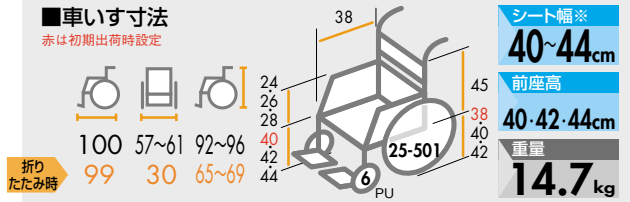

※シート幅はアームサポートパイプ内々の寸法です。
※重量には座クッション重量を含んでおりません。※臀部スペースの有効幅はシート幅と同寸です。
※上記は座クッションを装着していない場合の寸法です。

NAH-U7

(シート幅調整式※40・42・44cm)

■車いす寸法

赤は初期出荷時設定

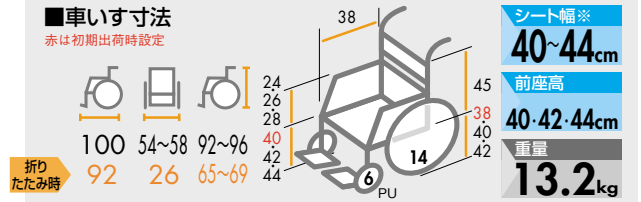

※シート幅はアームサポートパイプ内々の寸法です。
※重量には座クッション重量を含んでおりません。※臀部スペースの有効幅はシート幅と同寸です。
※上記は座クッションを装着していない場合の寸法です。

工具いらず、簡単操作でシート幅調整。

■工具いらず、簡単操作でシート幅調整



※シート幅の調整については、取扱説明書の手順と注意事項を必ずお読みください。



手順1
バックサポートシートと座クッションをはずし、インナーシートの面ファスナーをはずします。



手順2
カバーをはずし、ロックピンをつまんでロックを解除します。



手順3
そのまま折りたたみフレームを任意の位置までスライドします。



手順4
ロックが完全にかかっていることを確認し、カバーをかぶせます。



手順5
インナーシートの面ファスナーを貼りあわせ、バックサポートインナー下部を調整し、アウターシートと座クッションを装着して完了です。



▲シート幅の調整で体形の変化や着こみにも対応します。

標準フレームカラー



シルバー

標準バックサポートカラー

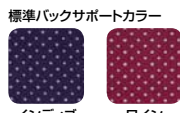

インディゴ

ワイン

ご注文時には、バックサポートカラーをご指定ください。

スポーツ
競技用モデル
アクティブ
モデル
シニア
ウルトラ
シリーズ
座王X座王
軽量車いす
モジュラー
式
車いす
リクライニング
シート
リクライニング
車いす
座位保持
キッズモデル
電動車いす
特殊型車いす
アルミ製
スタンダード
車いす
スチール製
スタンダード
車いす
介護
福祉用具
ストレッチャ
!
防災用品
カーテンなど
車いす
オープン
シート

積極性のあるライフスタイルの為に。
自立と自活を助けるユニバーサルデザイン。



iS
NISSIN STYLISH



iS

基本価格 200,200円～(非課税)

耐100kg

00175-000225

車体寸法※1

- シート幅(バックサポートパイプ外々): 36-38-40-42cm ※2
 - 前座高: 40-41-42-43-44-45-46cm(座クッション除く)
 - 後座高: 全座高-約2cm ※3
 - バックサポート高: 40cm
 - バックサポート角度: 90°(背折れ部より上+10°)
 - シート奥行: 40cm
 - 座クッション厚: 約2cm
 - シート生地: ポリエステル製メッシュシート
 - キャスト: 4-4幅広・5-6インチクッションキャスト
 - 駆動輪: 25-501/22×1% / 25-520/23-540/24×1%
- ※1 各部サイズは設定により選択不可場合があります。詳しくは専用発注書にてご確認ください。
※2 シート幅(バックサポートパイプ外々)36cmは受注生産品となります。
※3 6インチクッションキャストを選択の場合、設定によって前座高-約3cmとなる場合があります。

販売店様へ: 専用発注書にてご発注ください

標準フレームカラー
JPブルー

PHOTO / 標準仕様

- フレーム: 標準色(JPブルー)
- 駆動輪: 23-540ニュートロンスペックS2
- キャスト: 5インチクッション
- シート幅(バックサポートパイプ外々): 38cm
- 前座高-後座高: 42-40cm(座クッション除く)
- 参考全長: 100cm(参考折りたたみ全長: 77cm※)
- 参考全幅: 59cm(参考折りたたみ全幅: 35cm)
- 参考全高: 87cm(参考折りたたみ全高: 65cm)
- 参考重量: 約15.5kg(座クッション除く)
- ※フットレグサポートを取り外した場合の長さです。

iS-G

シート幅44・46cmの
ラージサイズモデル

- PHOTO / フレームカラーオプション仕様
- フレーム: スーパーホワイト
 - 駆動輪: 24×1%
 - シート幅: 46cm ※1
 - 前座高-後座高: 46-44cm ※2
 - 参考全長: 101cm(78cm ※3)
 - 参考全幅: 68cm(38cm)
 - 参考全高: 91cm(69cm)
 - 参考重量: 約16.7kg
 - ()は折りたたみ時
 - ※1 バックサポートパイプ外々の寸法です。
 - ※2 座クッション除く
 - ※3 フットレグサポートを取り外した場合の長さです。



フットレグサポート
スイングイン・アウト
可能(着脱式)



iS-G < 受注生産 >

基本価格 224,400円～(非課税)

耐150kg ※5

00175-000281

車体寸法※4

- シート幅(バックサポートパイプ外々): 44-46cm
- 前座高: 44-46cm
- 後座高: 41-44cm
- バックサポート高: 40cm
- バックサポート角度: 90°(背折れ部より上+10°)
- シート奥行: 40cm
- 座クッション厚: 約2cm
- キャスト: 6インチクッション
- 駆動輪: 22×1% / 24×1%

- ※4 各部サイズは設定により選択不可場合があります。詳しくは専用発注書にてご確認ください。
- ※5 電動オプション選択時は耐荷重は100kg(積載物含む)となります。

販売店様へ: 専用発注書にてご発注ください

標準フレームカラー
JPブルー

標準バックサポートカラー
COREB

自立と自活を助けるユニバーサルデザイン

サイドガード

座位の安定感を高める強化樹脂製サイドガード。

バックサポート

背の10°後傾と張り調節式バックサポートが、首と肩に負担の少ないより自然で楽な座位姿勢を実現。車輪をこぐ際に肩とパイプが干渉しにくく、操作性に優れています。

アームサポート

指操作レバー式高さ調整。(アームサポート高さ調整 24.5~30cm)

移乗を助ける後方跳ね上げ式。

レバー開き式・着脱式フットレグサポート

フットレグサポートのレバーを引くと、ロックが解除され、開閉・着脱操作が可能になります。

フットレグサポート

スイング・インにより、移乗の際、車いすをより近づけることが可能。

プレート前後及びフットサポート高調節可能。

4・5・6インチクッションキャスト標準装備

オプション

折りたたみ式転倒防止装置
新車注文時
16,500円(非課税)(左右1組)
※転倒防止装置選択時はティッピンレバーがなくなります。

角度可変式フットサポート
新車注文時
18,700円(非課税)(左右1組)

介助用制動ブレーキ(リンド式)
新車注文時
20,100円(非課税)(1台分)

電動ユニット(JWX-1 PLUS+ iS用)
オープン価格 22インチ-24インチ
※タイヤとハンドリムは、JWX-1 PLUS+専用のものになります。
詳しい仕様は、ヤマハ発動機カタログをご覧ください。

アルミキャストホイール
4インチ / 4インチ幅広
アルミ削り出しによる軽量かつファッションブルなキャストホイール。
※車輪幅 223リ(4インチ) / 323リ(4インチ幅広)
新車注文時
10,200円(非課税)(2本1組)

杖入れ
新車注文時
5,500円(非課税)
(1個)
※ご注文時には取付位置(左・右)をご指定ください。
※杖入れは車軸部への取付けとなります。

iS 電動オプション仕様
フレーム: フォレストグリーン
駆動輪: 電動ユニットJWX-1 PLUS+ 22インチiS用
参考重量: 約28.1kg
(座クッション・バッテリー除く)

iS オプション仕様
フレーム: プリティピンク
介助用制動ブレーキ(リンド式)装着
参考重量: 約16.0kg(座クッション除く)

フレームカラーオプション

新車注文時 **22,900円(非課税)**

パールイエロー	ビビッドオレンジ	フォーミュラレッド	ベージュブルー	ライトブルーパール
ブルーグリーン	フォレストグリーン	プリティピンク	プリティパープル	アプリコットピンク
シュガーブルー	シュガーグリーン	シュガーピンク	スプリムホワイト	スーパーホワイト
シルバーメタリック	ガンメタ	グラナダブラック		

PREMIUM COLOR プレミアムカラー

新車注文時のみ **34,100円(非課税)**

プレミアムブルー	プレミアムレッド	プレミアムピンク
----------	----------	----------

MAZIORA COLOR マジョーラカラー

新車注文時のみ **37,400円(非課税)**

マゼラン	トラペジウム	アンドロメダ	マッターホルン	マッキンリー
------	--------	--------	---------	--------

スポーツ競技用モデル
アクティブモデル
シニアシリース
シニアシリース
座墊X座王シリース
軽量車いす
モジュラー式車いす
リクライニング車いす
座位保持
キッズモデル
電動車いす
特殊型車いす
アルミ製スタンダード車いす
スチール製スタンダード車いす
介護・福祉用具
防災用品
ストレッチャー! カートなど
車いすオプション

スポーツ競技用モデル
アクティブモデル
シニアシリース
座墊X座王シリース
軽量車いす
モジュラー式車いす
リクライニング車いす
座位保持
キッズモデル
電動車いす
特殊型車いす
アルミ製スタンダード車いす
スチール製スタンダード車いす
介護・福祉用具
ストレッチャー! カートなど
車いすオプション

アーチクロス型足こぎ対応モジュラー式低床車いす

KICKLLE

キックル

自然な理想に近い姿勢での足こぎ・片手、片足こぎ・手こぎの動作を可能にしてくれる車いすです。



介助用
ブレーキ
標準装備



座面の高さが変えられる*

低床型

前座高 40cm 調節式※
38cm
36cm

※座面高の調節作業は専門知識と技術を持った販売店にご依頼ください。

シート幅は2種類

40cm・38cm※から選べます
(注文時選択)
※シート幅はアームサポート
内々寸法です。

ユーザーの動き易さに配慮した美学的なデザイン



アーチクロス型 足こぎ対応
モジュラー式低床車いす

キックル

基本価格 162,800円 (非課税)



耐100kg

自走用

00175-000249

アーチクロス型フレーム

アーチクロス型の折りたたみフレームが座面の下に広い足駆動スペースを確保します。



キャスタ

キャスタ旋回時の内側への入り込みが少なく、足駆動操作の妨げになりません。一般的な車いすの場合

■車いす寸法

赤は初期出荷時設定



89 61 92~96

22 30 40 38 36

89 35 60~64

折りたたみ時

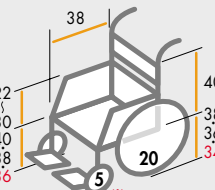

シート幅※	38・40cm
前座高	36・38・40cm
重量※	15.0kg

※シート幅はアームサポートパイプ内々の寸法です。
※重量には座クッション重量を含んでおりません。
※上記は座クッションを装着していない場合の寸法です。
※全幅・折りたたみ全幅・重量はシート幅40cm仕様の値です。
※キャスタ車輪はキックル専用部品となります。部品注文時にはご注意ください。

ご注文時には、シート幅・バックサポートカラーをご指定ください。

標準フレームカラー

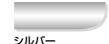

シルバー

標準バックサポートカラー



ブルー UR-6



ベージュ UR-9

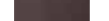

ブラック UR-12

各部詳細



フット・レッグサポートを外すと、フロントには突起がなくスッキリ。安心して足駆動動作ができます。



外したフット・レッグサポートを背面にかけておくことができます。



バックサポート張り調整式



座クッション 標準装備

(前方厚さ5cm、後方厚さ4cm、重量1.2kg)



ハンドリム

タイヤとチューブを車輪から外さなくてもハンドリムを外すことができます。片側のハンドリムを外すことにより全幅を約3cm縮めることができます。



(ハンドリムの取り外しには4ミリ六角レンチが必要です。)

オプション



収納式転倒防止装置 (KF-30)

手で内側に収納できる転倒防止装置です。

オプション加算額
新車注文時 (1台分) 11,600円 (非課税)



キックル専用透明テーブル

面ファスナーベルトでアームサポートパッドに取付けできます。面ファスナーベルトは天板の左右一方のどちら側にも取付けができます。天板：ポリカーボネイト製

税込価格 26,620円 (本体価格 24,200円)
※新車注文時は非課税



片がけ用左右運動駐車ブレーキ

(右操作用・左操作用)

操作側のレバーを引くことで両輪のブレーキをかけることができます。(ご注文時に右操作用・左操作用をご指定ください)

オプション加算額 新車注文時 11,700円 (非課税)



ティルト／リクライニング車いす

Tilt/Reclining model

レッドウッドⅢ	52
MAJESTY	54
ウォーターチェア/NEO-10αW	55
NEO-3α/NEO-4α	56
NHR-7/NHR-7B	57
NHR-15/NHR-15B/NHR-11	58
NHR-12/NHR-16/レッドウッドⅢSP	59



寸法調整・パーツ交換で様々な環境に適応する、リアルモジュラー式トライアングルティルト車です。



PHOTO/レッドウッドⅢオプション仕様(シート幅40cm・高床フレーム)
ベースフレームカラー:アブリコットピンク
参考寸法:全長117×全高111~138×全幅59(cm)
折りたたみ時 全長117×全高80×全幅40cm
参考重量:25.4kg(座クッション含まず)
参考価格:352,600円(非課税)

PHOTO/レッドウッドⅢオプション仕様(シート幅40cm・高床フレーム)
ベースフレームカラー:ガンメタ
参考寸法:全長112×全高110~137×全幅59(cm)
折りたたみ時 全長112×全高79×全幅40cm
参考重量:27.8kg(座クッション含まず)
参考価格:361,900円(非課税)
(ノーバンクタイヤエアリー含む)

Redwood III

REAL MODULAR TRIANGLE TILT

レッドウッドⅢ

オプション

Redwood III
モールド装着対応仕様

背板はオプションに含みません。



モールド装着対応仕様のオプション対応が可能です。



ティルト角度:
-3~40°

-3°までの前傾ティルトも可能です。移乗や作業のために前傾ティルトが必要な場合に有効です。

オプション



リクライニング角度:
90~170°

ティルト+リクライニング機能
新車注文時 17,600円(非課税) (1台分)
リクライニング支点を座面から3.5~7cm上のいすれかより選択してください。
リクライニング機能は転倒防止装置(オプション)との併用をおすすめします。

Redwood-III

基本価格 239,800円~(非課税)

介助用
耐100kg

標準シートカラー
CORESU
(メッシュ黒
裏面)

バックサポート角度は5段階より指定が可能です。(90°・95°・100°・105°・110°)

販売店様へ:専用発注書にてご発注ください

フレーム 低床・高床の2種類

フレーム	選択主輪径	座面高(座面水平時・cm)
低床フレーム	14インチ	40・42・44が選択可能
	16インチ	43・45が選択可能
高床フレーム	14インチ	43・45・47が選択可能
	16インチ	46・48が選択可能

座面高(座面水平時)	低床フレーム 主輪14インチの場合 40・42・44cm 低床フレーム 主輪16インチの場合 43・45cm 高床フレーム 主輪14インチの場合 43・45・47cm 高床フレーム 主輪16インチの場合 46・48cm
シート幅(アームサポート内々寸法)	26・28・30・32・34・36・38・40・42・44・46cm (26・28はリジッドキット(簡易固定キット)取付となり、別途8,800円加算となります。)
シート奥行	26~46cm
ティルト支点	バックサポート前面から水平方向に-8・-10・-12・-14cm
リクライニング(オプション)支点	座シート上面から垂直方向に+3・+5・+7cm
バックサポート角度(リクライニング機能なしの場合)	90・95・100・105・110°
バックサポート高	45cm+リクライニング支点寸法
ヘッドサポート高	シートHiタイプの場合 バックサポート高+40cm シートLoタイプの場合 バックサポート高+25cm マルチヘッドサポートの場合 バックサポート高+10~30cm
キャスト	6インチPUキャスト
主輪	14・16インチ コンパクトドラムブレーキつき車輪
耐荷重	100kg(積載物含む)

*各部寸法が設定により選択不可の場合や、調整・可動範囲に制限の出る場合があります。詳しくは専用発注書にてご確認ください。

ニッシンオリジナルのトライアングルティルト機構



NISSINオリジナル
トライアングル
ティルト機構

抜群の安定性を発揮するトライアングル構造。
ティルト動作を3点で支えるから、ブレたわみが
少なく安心して使用できます。

マルチプレートの設定により
座シート奥行、リクライニング
(オプション)支点を調節可能。

オプション

アームサポート(アームサポート高調整式)

標準装備

オプション



落とし込み式
(着脱可)
(ベースフレームに取付)
アームサポート高
調整範囲 18~30cm
主輪16インチを選択した場合は、アームサポートを座面まで下げることができません。



跳ね上げ式
(シートフレームに取付)
アームサポート高
調整範囲 22~32cm
新車注文時
14,900円(非課税) (1台分)



着脱式
(シートフレームに取付)
アームサポート高
調整範囲 22~32cm
新車注文時
13,200円(非課税) (1台分)



着脱+角度可変式
(シートフレームに取付)
アームサポート高
調整範囲 26~36cm
角度調整範囲 30°
新車注文時
19,800円(非課税) (1台分)

フット・レッグサポート

標準装備

オプション



固定式
レッグサポート
シート間
角度100°
新車注文時
5,500円(非課税) (1台分)



固定式
ワイド
レッグパイプ
レッグサポート
シート間角度100°
新車注文時
5,500円(非課税) (1台分)



開き式・
着脱式
レッグサポート
シート間角度100°
新車注文時
13,200円(非課税) (1台分)



挙上式・開き式・着脱式
(支点8cmアップ)
レッグサポート
シート間角度100°~140°
フットサポートシート幅選定24
~31cm/34~41cmの選択
新車注文時
22,000円(非課税) (1台分)

ヘッドサポート

標準装備

オプション



介助用
ハンドル
シートタイプ
ヘッドサポート用
枕
通常タイプ
新車注文時
6,600円(非課税) (1台分)



PGタイプ
新車注文時
6,600円(非課税) (1台分)

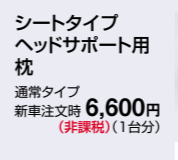

マルチヘッドサポート
(KF-51タイプ)
1カ所のボタンで、まわりの2つの軸を
簡単に調整できます。
新車注文時
22,000円(非課税) (1台分)



高さ・左右調整
ヘッドサポートは、工具を使用せずに
調整ができます。
新車注文時
22,000円(非課税) (1台分)

駐車ブレーキ

標準装備

オプション



PPSブレーキ
手で操作する駐車ブレーキです。
新車注文時
6,600円(非課税) (1台分)



FRフットブレーキ
主輪の前後、後ろ側のどちらのペダルでも駐車が
できる足踏み式ブレーキです。
PPSブレーキも設置する場合は、操作ペダルは後
ろ側のみとなります。
新車注文時
19,800円(非課税) (1台分)

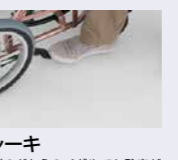

回転式転倒防止装置 NEタイプ
後方転倒の危険性を少なくするためのものです。
回転させて内側に収納が可能です。
新車注文時
14,300円(非課税) (1台分)



転倒防止装置 NBタイプ
後方転倒の危険性を少なくするためのものです。
KF-45フットブレーキ(16インチ主輪用)との同時
装着はできません。
新車注文時
13,200円(非課税) (1台分)



大容量呼吸器台(前後スライド式)
台寸法
幅:車いすのシート幅約13cm
奥行:低床フレーム用:40cm/
高床フレーム用:53cm
新車注文時
30,800円(非課税) (1台分)

その他オプション



幅決め
(バックサポート部に取付け)
新車注文時
6,600円(非課税) (1台分)



ランバーサポートつき
バックサポート
新車注文時
5,500円(非課税) (1台分)



大容量呼吸器台(前後スライド式)
台寸法
幅:車いすのシート幅約13cm
奥行:低床フレーム用:40cm/
高床フレーム用:53cm
新車注文時
30,800円(非課税) (1台分)

ベースフレームカラー(標準色)



スポーツ
競技用モデル

モデル
アクティブ

ウルトラ
シリーズ

座王X
シリーズ

軽量車いす

モジュラー
式車いす

リクライニング
車いす

座位保持

キッズモデル

電動車いす

特殊型車いす

アルミ製
スタンダード
車いす

スタンダード
車いす

介護
福祉用具

ストレッチャー！
防災用品
カーテンなど

車いす
オプション

ティルト & リクライニング車いす

MAJESTY

マジェスティ

快適な姿勢を追求した、自立のための、
ファッションブルな車いす。

車いす選定の三大要素「移乗」「移動」「姿勢」の中で
特に、「姿勢」にこだわりました。様々な座位に対応、
ファッションブル車いすです。



フット・レッグサポート
拳上・開閉・着脱式



PHOTO/
フレームライトブルーパール
駆動輪:22インチ

MAJESTY

基本価格 **407,000円** (非課税)

耐**100**kg

仕様詳細

00175-000214

- 前後座高: 490mm / クッション厚90mm含む
- ティルト角度: 約-3~20°
- リクライニング角度: 96~137°
- アームサポート高: 220~280mm
- フットサポートシート間距離: 360~440mm
- シート奥行: 420mm ●バックサポート高: 500mm
- 手押しハンドル高: 920~1070mm
- シート幅: 400mm
- キャスタ: 5インチクッション
- 車軸位置: バックサポートクッションと座クッションの交点より
前出し30mm~後出し30mm / (駆動輪: 主軸)
22,20,18インチ※
- 全幅: 約690mm ●全高: 約1100mm
- 全長: 約1100mm ●重量: 約23.0kg
- バックサポートクッション/座クッション: 低反発ウレタン
※22,20インチ車輪にはプラスチック波形ハンドルリム標準装備、
18インチ車輪はハンドルリムなしとなります。

標準シートカラー



ウレタンレザー

標準フレームカラー



ライトブルーパール

フレームカラーオプション

新車ご注文時 **46,200円** (非課税)

- | | | | | |
|-----------|----------|------------|-----------|-----------|
| バールイエロー | ビビッドオレンジ | フォーミュラーレッド | ベーシックブルー | ブルーグリーン |
| フォレストグリーン | フリティピンク | フリティパープル | アブリコットピンク | シュガーブルー |
| シュガーグリーン | シュガーピンク | スーパーホワイト | スーパーホワイト | シルバーメタリック |
| ガンメタ | グラナダブラック | | | |

機能説明



ティルト角度: 約-3~20°

ティルト&リクライニング
リクライニング角度: 約96~137°

各部詳細



ヘッドサポート前後・高さ・
角度調整

手押しハンドル高さ調整式

バックサポート張り調整式

アームサポート高さ調整・脱着式

車輪プレート

転倒防止装置標準装備

アームサポート取り外し時

シートオプション

- メッシュ(CORE8)
- 新車ご注文時 **34,100円** (非課税)

在宅対応タイプ

ウォーターチェア

水のやさしさがうれしい、
疲れしらずの寝台型車いすです。

水とウレタンフォームの二重構造で、身体に対する負担を水の性質である等分布荷重を利用して減少します。「長時間安楽に快適に」がウォータークッションの基本コンセプトです。フルリクライニングも可能です。

ウォーターチェア

基本価格 **495,000円** (非課税)

耐100kg 介助用

仕様詳細

- 重量：38kg
- 材質：シート/合成皮革
フレーム/アルミ軽合金
- キャスタ：6インチソリッド
- 主輪径：16インチ

寸法図

- 全幅：63cm
- シート幅：54cm



機能説明

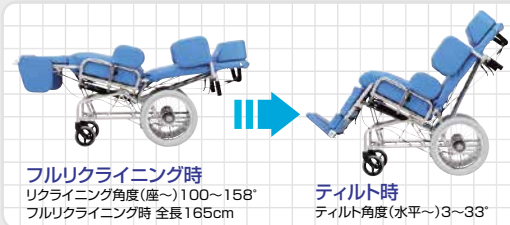

メンテナンスフリーの黒色ノーパンクタイヤを採用した、高品質でリーズナブルなティルト式車いすです。

NEO-10αW

140,900円 (非課税)

00175-000408

耐100kg 介助用



●ティルト角度0~27°

●ヘッドサポート高88cm



フットサポート・シート間距離
調節式32・34・36cm

ノーパンク(ハイポリマー)タイヤ



車いす寸法

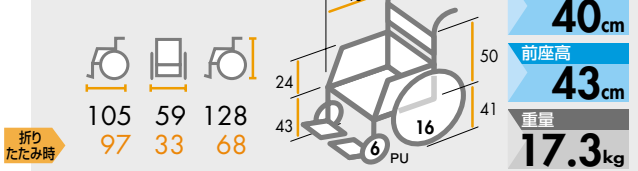

※シート幅はアームサポートパイプ内々の寸法です。

NEO-10αW用オプション

■ガートル掛け



ガートル棒長さ/
88~158cm
(ノブホルドによる伸縮式)

KF-9B

新車ご注文時取付加算額
17,000円 (非課税)

■足踏み式ブレーキ



KF-46SS

新車ご注文時取付加算額(1台分)
12,100円 (非課税)

■転倒防止装置



KF-29AY

新車ご注文時取付加算額(1台分)
10,900円 (非課税)

■回転式転倒防止装置付き足踏みブレーキ

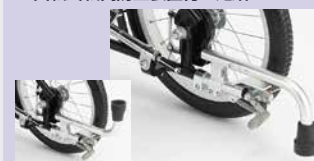

KF-31SS

新車ご注文時取付加算額(1台分)
18,200円 (非課税)

転倒防止装置は後方転倒の危険性を少なくするためのものです。転倒を完全に防止することはできません。

スポーツ
競技用モデル

アクティブ
モデル

シニューウルトラ
ウルトラ
シリーズ

座王X座王
シリーズ

軽量車いす

モジュラー式
車いす

リクライニング
車いす

座位保持

キッズモデル

電動車いす

特殊型車いす

アルミ製
スタンダード
車いす

スチール製
スタンダード
車いす

介護・
福祉用具

ストレッチャー!
防災用品
カートなど

車いす
オプション
パーツ

フット・レッグサポートの角度を調整でき、アームサポート着脱により移乗にも適したリクライニング式自走用車いすです。

アルファ NEO-3α 138,000円(非課税)

00175-000412

耐100kg 自走用



■フルリクライニング時



- リクライニング角度 (座～)約95～169°
- ヘッドサポート高88cm



ノーバンク (ハイポリマー) タイヤ

フィッティング 外径の 020

■車いす寸法

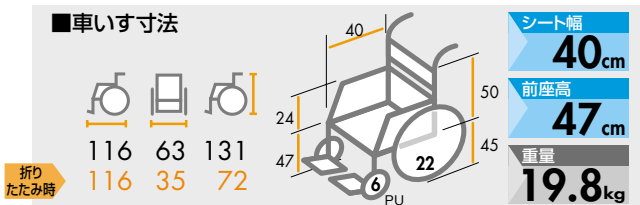

※シート幅はアームサポートパイプ内々の寸法です。

フット・レッグサポートの角度を調整でき、アームサポート着脱により、移乗にも適したリクライニング式介助用車いすです。

アルファ NEO-4α 138,000円(非課税)

00175-000413

耐100kg 介助用



■フルリクライニング時



- リクライニング角度 (座～)約95～169°
- ヘッドサポート高88cm



ノーバンク (ハイポリマー) タイヤ

フィッティング 外径の 020

■車いす寸法

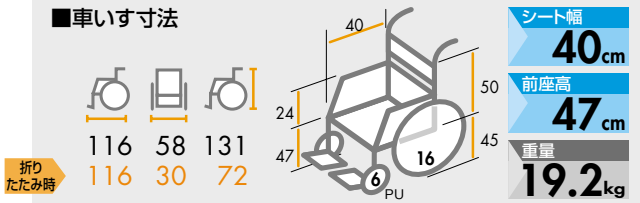

※シート幅はアームサポートパイプ内々の寸法です。

NEO-3α・NEO-4α用オプション

■ガートル掛け



ガートル棒長さ / 88～158cm (ノブホルドによる伸縮式)

KF-9B

新車ご注文時取付加算額 17,000円(非課税)

■ボンベ架



ボンベ収納部内径: 10.5cm 重量: 2.1kg

KF-26R

00175-000419

新車ご注文時取付加算額 19,400円(非課税)

■回転式転倒防止装置付き足踏みブレーキ



KF-31SS

新車ご注文時取付加算額(1台分) 18,200円(非課税)

転倒防止装置は後方転倒の危険性を少なくするためのものです。転倒を完全に防止することはできません。

スポーツ
競技用モデル

モデル
アクティブ

シリアル
ウルトラ

座王X
座王

軽量車いす

モジュラー
式車いす

リクライニング
車いす

座位保持

キッズモデル

電動車いす

特殊型車いす

アルミ製
スタンダード
車いす

スチール製
スタンダード
車いす

介護
福祉用具

ストレッチャー!
防災用品
カートなど

車いす
オプション

スチール製ティルト&フルリクライニング式介助用車いす

NHR-7

283,800円 (非課税)

00175-000182

耐100kg 介助用



フレーム材質
スチール



※脚部の挙上はリクライニング連動式です。

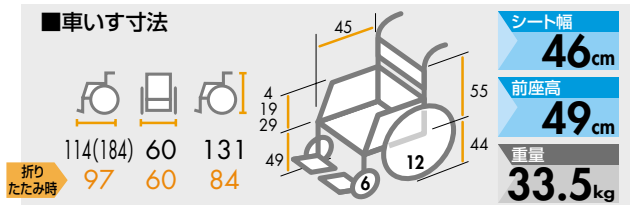

※アームサポート高には座シートの厚さ7cmを含んでいます。
※()はフルリクライニング時の寸法です。

4~30°までのティルト角度により、より広い範囲で座位姿勢の保持を可能にします。ヘッドサポートの高さと角度が調整できるので、身体に優しく長時間の使用も安心。フリーロックの採用によりティルト、リクライニングがスムーズに行えます。

TILTING

ティルト

ティルト機構により、より広い範囲で座位姿勢の保持を可能にしました。
●ティルト角度:4~30°



FULL RECLINING

フルリクライニング

フルリクライニングになるため身体に優しく長時間の使用も安心。
●リクライニング角度(座~): 87~175°



■シート生地

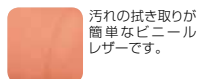

汚れの拭き取りが簡単なビニールレザーです。

スチール製ティルト&フルリクライニング式介助用車いす。サイドガード付アームサポートタイプ。

NHR-7B

308,000円 (非課税)

00175-000226

耐100kg 介助用



フレーム材質
スチール



レバーと取っ手でアームサポートの高さを調整できます。

※脚部の挙上はリクライニング連動式です。

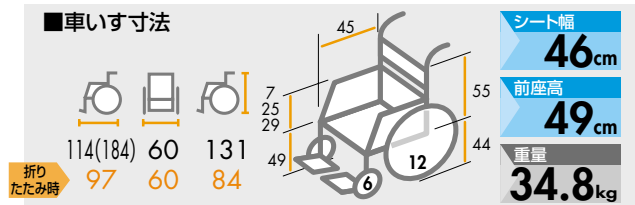

※アームサポート高には座シートの厚さ7cmを含んでいます。
※()はフルリクライニング時の寸法です。

6つのポイント

NHR-7 / NHR-7B



フットレグサポート・バックサポート連動式

バックサポートの角度に応じてフットレグサポートの角度も連動して可動します。



ヘッドサポート高さ・角度調整式

座位・身体状態に応じてヘッドサポートの高さ、角度を調整できます。



ティルト、リクライニングフリーロック機構

フリーロックの採用によりティルト、リクライニングがスムーズに行えます。



アームサポート上下調整式

アームサポートがシート面より下がるため移乗が楽です。



足踏み式ブレーキ標準装備



転倒防止装置標準装備

オプション 新車時取付の場合は非課税扱いとなります。



NHR-7専用アームサポートパッドカバー(左右1組)

税込価格 10,230円 (本体価格 9,300円)
※NHR-7Bへの取付はできません。



NHR-7 / 15専用ガートル掛け

税込価格 15,290円 (本体価格 13,900円)
※NHR-7Bにも装着できます。

スポーツ競技用モデル

アクティブモデル

シンウルトラシリーズ

座王X座王シリーズ

軽量車いす モジュラー式車いす

ティルト/リクライニング車いす

座位保持

キッズモデル

電動車いす

特殊型車いす

アルミ製スタンダード車いす

スチール製スタンダード車いす

介護福祉用具

ストレッチャー! 防災用品 カートなど

車いすオプション

Tilt/Reclining model

ウルトラシリーズのティルト/リクライニングモデルはP36-P37に掲載
座王XシリーズのティルトモデルはP38-P39に掲載

座席昇降により、移乗時などの介助者の負担を軽減するスチール製介助用フルリクライニング式車いすです。

NHR-15

283,800円 (非課税)

00175-000236

耐75kg 介助用



フレーム材質
スチール



ヘッドサポート
高さ・角度
調整式

●リクライニング
角度(座～):
88～175°

ノーパンク
(ハイポリマー)
タイヤ

■シート生地



汚れの拭き取りが
簡単なビニール
レザーです。

※脚部の挙上はリクライニング運動式です。

■車いす寸法

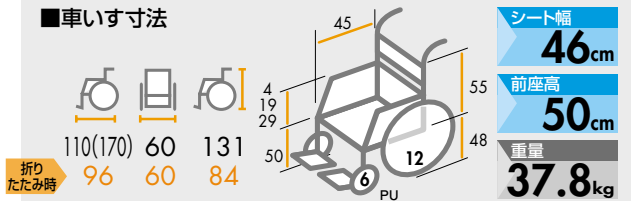

※アームサポート高には座シートの厚さ7cmを含んでいます。
※()はフルリクライニング時の寸法です。

NHR-15B

308,000円 (非課税)

00175-000237

耐75kg 介助用



フレーム材質
スチール



ヘッドサポート
高さ・角度
調整式

●リクライニング
角度(座～):
88～175°

ノーパンク
(ハイポリマー)
タイヤ

■シート生地



汚れの拭き取りが
簡単なビニール
レザーです。

※脚部の挙上はリクライニング運動式です。

■車いす寸法

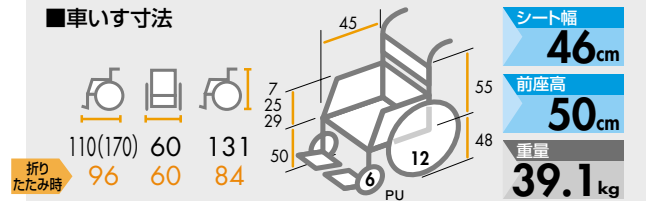

※アームサポート高には座シートの厚さ7cmを含んでいます。
※()はフルリクライニング時の寸法です。



座席昇降時

最高位は床から前座高79cm
(座シート厚7cmを含む)



座席昇降ハンドル (座席下後方)



介助用サブハンドル

リクライニング時の介助移動
を腰を曲げることなく行う
ことができます。

オプション



NHR-15専用アームサポート パッドカバー(左右1組)

税込価格 10,230円 (本体価格 9,300円)
※NHR-15Bへの取付はできません。



NHR-7/15専用 ガートル掛け ガートル棒長さ/ 88～158cm (ノボルトによる伸縮式)

税込価格

15,290円

(本体価格 13,900円)

※NHR-15Bにも装着できます。

長時間の使用も快適、身体に優しいスチール製介助用フルリクライニング式車いすです。(ノーパンクタイヤを採用)

NHR-11

249,700円 (非課税)

00175-000180

耐100kg 介助用



フレーム材質
スチール



ヘッドサポート
高さ・角度
調整式

●リクライニング
角度(座～):
92～177°

ノーパンク
(ハイポリマー)
タイヤ

フルリクライニング時



※脚部の挙上はリクライニング運動式です。

■車いす寸法

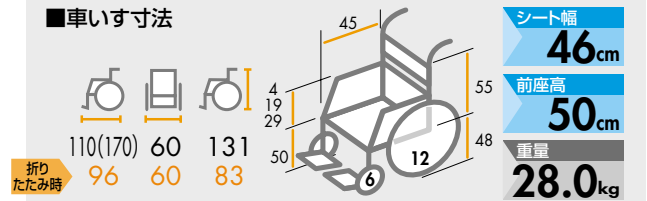

※アームサポート高には座シートの厚さ7cmを含んでいます。
※()はフルリクライニング時の寸法です。

■シート生地



オプション



NHR-11専用アームサポート パッドカバー(左右1組)

税込価格 10,230円 (本体価格 9,300円)



NHR-11/12 専用 ガートル掛け ガートル棒長さ/ 88～158cm (ノボルトによる伸縮式)

税込価格

15,290円

(本体価格 13,900円)

汚れの拭き取りが簡単なビニールレザーシートのスチール製介助用フルリクライニング式車いす。

NHR-12

249,700円(非課税)

00175-000181

耐100kg 介助用



※脚部の挙上はリクライニング連動式です。

オプション



NHR-12専用
アームサポートパッド
カバー(左右1組)

税込価格 10,230円
(本体価格 9,300円)



NHR-11/12専用
ガートル掛け
カバー(左右1組)
ガートル棒長さ/88~158cm
(ノブボルトによる伸縮式)

税込価格 15,290円(本体価格 13,900円)



フルリクライニング時

●リクライニング角度
(座~):92~177°

シート生地



汚れの拭き取りが簡単なビニールレザーです。

車いす寸法

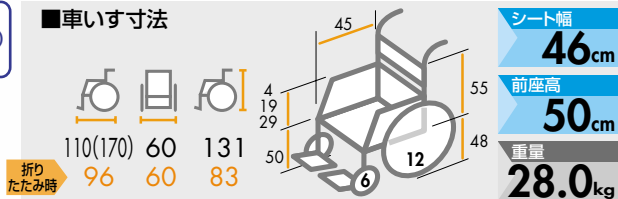

※アームサポート高には座シートの厚さ7cmを含んでいます。
※()はフルリクライニング時の寸法です。

ビニールレザーシートとノーパンクタイヤを採用したスチール製介助用フルリクライニング式車いす。

NHR-16

159,500円(非課税)

00175-000314

耐100kg 介助用



※脚部の挙上はリクライニング連動式です。



フルリクライニング時

●リクライニング角度(座~):
90~174°

シート生地



汚れの拭き取りが簡単なビニールレザーです。

車いす寸法

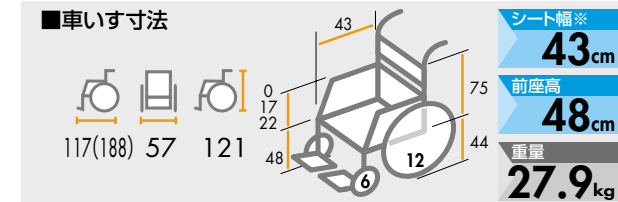

※シート幅はアームサポート内々の寸法です。
※()はフルリクライニング時の寸法です。

トライアングルティルト&リクライニング車いす

Redwood III SP

レッドウッド-Ⅲ

高齢者に必要な機能をまとめた
レッドウッド-Ⅲのおすすめ仕様です。

Redwood-Ⅲの詳細につきましてはP52-53をご覧ください。

Redwood-Ⅲ SP

基本価格 382,800円(非課税)

00175-000374

耐100kg 介助用

仕様詳細

- シート幅 42cm
- 主輪 14インチ
- 座面高 42cm
- ベースフレームカラー:アルマイト銀

【装備】

- リクライニング機能
- ランバーサポートつきバックサポート
- マルチヘッドサポート・幅決め
- PPSブレーキ・FRフットブレーキ(ペダル後方のみ)
- フット・レッグサポート 挙上式・開き式・着脱式
- 転倒防止装置NBタイプ
- ノーパンクタイヤエアリー
- 座クッション

※詳細は取扱販売店にお問い合わせください。



※品質向上のため、予告なく仕様を変更する場合がありますので、予めご了承ください。

スポーツ
競技用モデル
アクティブ
モデル
シニュー
ウルトラ
シリーズ
座面X
座背
軽量車いす
モジュ
ラー式
車いす
ティルト
リクライ
ニング
座位保
持
キッズ
モデル
電動車
いす
特殊型
車いす
アルミ
製
スタン
ダード
車いす
スチール
製
スタン
ダード
車いす
介護
用具
ストレ
ッチャ
ー!
防災
用品
カー
トなど
車い
す
オプ
シ
ョ
ン

座位保持

Seating positon system

Gift2/Rookie	61
GYRO/canvas	62
MOSAIC	63
車いす用モールドシート/ ABS (アクティブバランスシーティング) 用パーツ.....	64



スポーツ
競技用モデル

アクティブ
モデル

シニア
ウルトラ
シリーズ

座王X座王
シリーズ

軽量
車いす

モジュラー
車いす

テイルト
リクライニング
車いす

座位
保持

キッズ
モデル

電動
車いす

特殊
車いす

アルミ
スタンダード
車いす

スチール
スタンダード
車いす

介護
福祉用具

ストレッチャー！
防災用品・
カートなど

車いす
オプション
パーツ

カーシート

Gift2 ギフトツー

快適な乗り心地と安心が
思い出作りの第一歩。
車に乗って出かけよう。

お使いいただけるお子様の条件

体重条件:36kg以下
身長目安:85~145cm程度
年齢目安:1.5歳~11歳ころ。

- マクラ
- サポートパット大×2
- サポートパット小×2 付き

PHOTO/Mサイズ
胸ベルトと骨盤ベルトは
オプションです。

シート色:グレー

※身長や年齢が上記目安を満たしていても、
体重条件を満たしていないお子様は使用できません。
サイズの選定につきましては、専門の医師やリハビリテーション専門スタッフ
もしくは専門知識を持った販売店にご相談ください。
本製品は国土交通省の認定等を受けたチャイルドシートではありません。
車両内での座位姿勢のより良い安定を目的とした商品です。

製造元:日進医療器株式会社
企画・開発:日本ウイール・チェア株式会社

種類	スクールバス用	Sサイズ	Mサイズ
背もたれパイプ内々		34cm	38cm
背もたれ高さ		70cm	66~76cm(2cmピッチ)
座奥行		24~36cm(2cmピッチ)	26~38cm(2cmピッチ)
足台高さ	足台なし	10~28cm(2cmピッチ)	
重量	4.2kg	4.9kg	

横ベルト式
張り調整の
バックサポート

快適なドライブを
サポート

より快適なドライブを。背もたれと座面には、張り調整式シートユニットとメッシュシートを採用しました。

安心と安定を
サポート

長時間ドライブに安心と安定を。角度のついたクッションシートが、お座りをしっかりとサポートします。

PHOTO/
スクールバス用
胸ベルトと骨盤ベルトは
オプションです。

※自動車の座席は製品に含まれておりません。

オプション



① 胸ベルト オープン価格
② 骨盤ベルト オープン価格



ストレッチボディベルト(Sサイズ)
税込価格 **23,980円** (本体価格 21,800円)
ベルトのサイズはP157でご確認ください。



股ベルト
オープン価格



アームサポート(左右1組)
オープン価格
踏み上げ式
アームサポート高20cm・22cmの位置に取付できます。
アームサポートに装着できるテーブルステーの受け金具も用意しています。(別途料金)

キッズ用ティルト式車いす

ルーキー Rookie

座面高	400・450mm
座幅	300・340・380mm
座奥	240~360mm(20mmピッチ)
バックサポート高	500mm
アーチバー高	250・320mm
アームサポート高	230~350mm(20mmピッチ)
フットサポート高	180~300mm
背座両面角	90°・94°・98°・102°・106°・110°
ティルト角	40°

座奥行は調整式です。(工具不要)

背座両面角は調節式です。(工具使用)

軽量コンパクト設計のティルト式車いす。

生活環境に合わせた低床設計。
バックサポートは快適な座位や
景色を観る動作にあわせたラウンド形状。



製造元:日進医療器株式会社
企画・開発・販売元:日本ウイール・チェア株式会社

PHOTO/オプション仕様

スポーツ
競技用モデル

アクティブ
モデル

シニア
ウルトラ
シリーズ

座王X座王
シリーズ

軽量車いす

モジュラー
式車いす

ティルト
リクライニング
車いす

座位
保持

キッズ
モデル

電動車いす

特殊型車いす

アルミ製
スタンダード
車いす

スチール製
スタンダード
車いす

介護・
福祉用具

ストレッチャー!
防災用品
カートなど

車いす
オプション

スポーツ
競技用モデル

アクティブ
モデル

シニア
シニア

シニア
シニア

軽量車
車いす

モジュラー
車いす

リクライニング
車いす

座位保持

キッズモデル

電動車
車いす

特殊型車
車いす

アルミ製
車いす

スチール製
車いす

介護
福祉用具

ストレッチャー
カートなど

オプション
車いす

シーティング用モジュラーシステムフレーム

GYRO ジャイロ

よい姿勢をサポートするためのティルト式フレーム。
各部の調整機構と装備が充実。



ティルト仕様



ティルト&リクライニング仕様
(エレベータリングは特別オプションです)

押し手高・肘掛など
便利な調整機構付き

PHOTO / オプション仕様
※クッション・ベルト類は別売です。

快適性の高い
独自のラウンド形状
バックサポートを採用

取り回し性の良い
コンパクト設計で
生活をサポート

座面下の広い空間を
ラゲッジスペースに

低い座面高で
介助者の負担を軽減

固定フレーム構造による
高い操作性を実現

座面高(シートパイプ上端)	400・430・450mm
座幅(シートパイプ外々・背パイプ内々)	380・420mm
座奥行(20mmピッチ・ノブホルト固定)	360~420mm
背高(アーチバー高300mm含む)	900mm
足台高(シートパイプ上端・無段階式)	220~300mm
肘掛高(20mmピッチ・純正オプション時)	300~400mm
背座両面角(5°ピッチ・ティルト仕様時)	90~115°
重量(420幅フルオプション時)	20.5kg

※リクライニング可動域:最大43°(フレーム設定条件により変わります)

製造元:日進医療器株式会社
企画・開発・販売元:日本ウイール・チェア株式会社

屋内用座位保持装置 背張り調整タイプ・ティルト式フレーム

canvas キャンバス

独自のラウンド形状のバックサポートパイプを採用し、
快適さと安定した座位姿勢の確保を目指しました。

より安定した座位の確保と快適性を
向上するために、バックサポートは
ラウンド形状の張り調整式タイプを採用。



ティルト時

シートカラー

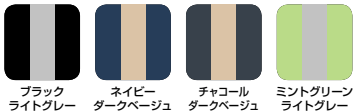

ブラック
ライトグレー

ネイビー
ダークベージュ

チョコレート
ダークベージュ

ミントグリーン
ライトグレー

座面はウェッジクッションと
サイドサポートパッドで
骨盤回りをサポートします。
※より高い座位の安定性を
高めるモールドクッションを
搭載する事も可能です。

背もたれ高・座面奥行き・
足台高・アームサポート高・
背角度などの調整機構付きで
成長に伴うフィッティングを
容易に行えます。

軽量コンパクト・
高剛性設計により
屋内空間での取り回し性の
優れたフレーム構造の採用。

シンプルですっきりとした
デザインはご家庭内の雰囲気
を邪魔しません。

フローリングの傷つきの
軽減効果に優れた
ゴム製キャスターの採用。

製造元:日進医療器株式会社
企画・開発・販売元:日本ウイール・チェア株式会社

	Sサイズ	Mサイズ
座面高(シートパイプ上端)	400mm	430mm
座幅(背パイプ内々)	360mm	400mm
座奥(調整式・20mmピッチ)	240~340mm	280~400mm
背もたれ高(調整式・20mmピッチ)	680~760mm	780~860mm
肘当て高(調整式・20mmピッチ)	240~340mm	260~360mm
足台高(シートパイプ上端~)	100~280mm	200~340mm
背座両面角(調整式・5°ピッチ)	90~110°	90~110°
ティルト角	-5~34°	-5~40°

MOSAIC モザイク

デザインカスタマイズが思いのままに。
理想の座位保持装置づくりを
サポートします。

Modular System

企画・開発・販売元：
株式会社有園製作所



- 組み換え可能なパーツを選んで製作するモジュラー式フレームです。
- 各種、豊富なラインナップで、様々な用途や身体機能に対応します。
- お子様の成長に合わせて、各部の調節ができます。

MOSAICのさらに詳しい内容は、NISSINホームページの「製品案内」→「子供用車いす・バギー」からPDFでご覧いただくことができます。

※PDFファイルの閲覧にはAdobe Reader日本語版などの閲覧ソフトが必要です。



NISSINホームページ <https://www.wheelchair.co.jp>

オプション



ヘッドサポート



シートクッション ※完成用部品認定



バックサポート(高通気・吸水即乾)



日よけ



胸ベルト(上)、骨盤ベルト(下)



転倒防止装置



泥よけ



吸引器搭載台

オーダー例

スリング屋内タイプ
4輪スッパ付
旋回キャスタ

モールド屋外タイプ
前輪5インチ
後輪16インチ

モールド屋内タイプ
4輪スッパ付
旋回キャスタ

電動 屋外ショートタイプ
e-MOSAIC
前輪5インチ
後輪16インチ
ジョイユニットX PLUS+

サイズ	座幅	適応身長
S	320mm	85cm ~ 120cm
M	360mm	95cm ~ 130cm
L	400mm	110cm ~ 150cm
LL	440mm	130cm ~ 160cm

スポーツ
競技用モデル

アクティブ
モデル

シニア
シニア
シニア

シニアX
座王

軽量車いす

モジュラー
式

車いす

リクライニング

座位保持

キッズモデル

電動車いす

特殊型車いす

アルミ製
スタンダード

車いす

車いす

介護
福祉用具

ストレッチャ!
防災用品
カートなど

車いす
オプション

車いすを快適な生活環境に導くオーダーメイド感覚の座りごっこ

p!nto Mold Seat for Wheelchair

車いす用モールドシート

- スタンダードな車いすの上に置くだけで快適な姿勢が保てます。
- 車いすの機能を妨げない薄型構造なので足こぎをされる方にも適しています。
- バックサポート高の高い車いすや、ティルト式、リクライニング式車いすでも違和感なくお使いいただけます。

調整不要の簡単さ。丸くなる姿勢のパターンを変えて圧を軽減し体の負担を軽くする新発想。

カバーには抗菌防臭・静電気防止機能に優れた純銀の糸ニューファン®を織り込んだ布地を使用しています。防水フィルム加工も施しており、屋外での使用も安心です。



モールドシートなし

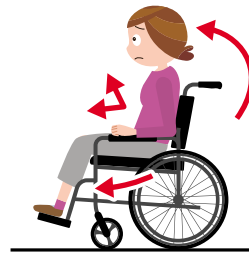

座圧が一部に集中

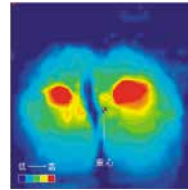

モールドシートあり

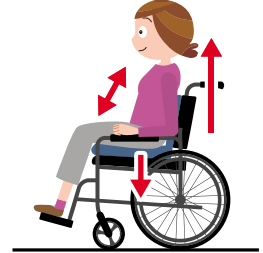

座圧が適度に分散

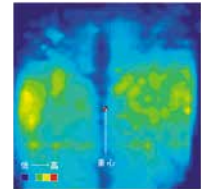

サイズ：W400mm×H400mm×D400mm
重さ：960g
カラー：紺色
クッション素材：ポリウレタン HR フォーム
付属品：底板・アンカークッション

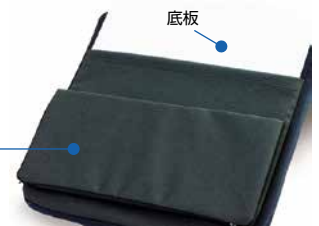

アンカークッション

企画・開発・販売元：株式会社ピーエーエス

車いす用モールドシート (紺)

税込価格 **28,600円** (本体価格 26,000円)

01250-000002

ABS(アクティブバランスシーティング)用パーツ

座位保持装置 完成用部品認定商品

①ヘッドサポート ABS_Head

●取付パイプ径φ22mm



座位保持装置 完成用部品認定商品

②ネックサポート ABS_Neck

●取付パイプ径φ22mm



座位保持装置 完成用部品認定商品

③骨盤サポート ABS_Pelvis

●取付パイプ径φ22mm



取付使用例

座位保持装置 完成用部品認定商品



MSS Flo-tech Solution Xtra

フローテック・ソリューションエクストラ

温度依存性のないシリコンゲルクッション。高い体圧分散効果と座位のサポートを実現しています。

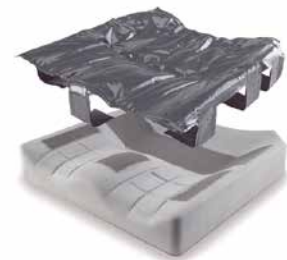

詳しくはP167をご覧ください。

スポーツ
競技用モデル
アクティブ
モデル

シネウルトラ
ウルトラ
シリーズ

座王X座王
シリーズ

軽量車いす

モジュラー
式
車いす

テイルト
リクライニング
車いす

座位保持

キッズモデル

電動車いす

特殊型車いす

アルミ製
スタンダード
車いす

スチール製
スタンダード
車いす

介護
福祉用具

ストレッチャー
防災用品
カートなど

車いす
オプション
パーツ

キッズモデル

Kids model

ピグレオⅡ	66
ピグレオティルトⅢ	68
ピグレオティルトプラス	70
PILOT2/PILOT2モジュール	72
CAPTAIN2	74
レッドウッド-Ⅲ/STB-07	75
Cub (カブ)	76
BabyLoco/ミニウォーク	77



軽くコンパクトな座位保持バギー

PIGLEO II

ピグレオツー

軽量・コンパクトで簡単に折りたたみできる
子供用バギー。

どこまでも軽く・コンパクトに、そして、しっかりとした
座位の保持。これらの実現を目指して生まれた、
使いやすいバギーです。

座シート奥行とフットサポートの高さは
お子様の成長に合わせて調節できます。



PHOTO /
Sサイズオプション仕様
シートエッジカラー：ブルー
胸ベルト・グラブバー
参考重量：7.8kg



PHOTO /
Lサイズ
シートエッジカラー：グリーン
重量：8.1kg



コンパクト収納
カンタンな折りたたみ



PHOTO / SSサイズオプション仕様
シートエッジカラー：レッド
まくら
ストレッチボディベルトSサイズ
参考重量：7.4kg

PIGLEO II

SSサイズ Sサイズ
Mサイズ Lサイズ

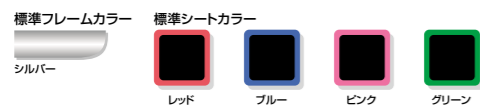

注意 搭乗者の落下を防止するため、必ずシートにベルト類を装着して
使用してください。
オプションでシートベルト類を選択しない場合は、必ず専門業者から、
搭乗者に合ったベルトを購入して装着し、使用してください。

仕様・サイズ

項目	サイズ	SSサイズ	Sサイズ	Mサイズ	Lサイズ
乗車対象年齢		1歳半まで	1歳半から	5歳半から	11~13歳
耐荷重(積載物含む)		20kg	30kg	30kg	45kg
座面高/座面角度		50cm(後座寸法基準点)/10°			
座シート幅		約26.5cm	約30.5cm	約34.5cm	約38.5cm
背シート幅		約28cm	約32cm	約36cm	約40cm
座シート奥行(調節式)		18~22cm	20~24cm	22~30cm	28~38cm
バックサポート高		60cm	70cm		
バックサポート角度(調節式)		90・95・100°			
フットサポート・シート間距離(調節式)		12~26.3cm	22~36.3cm	22~41.5cm	
車輪		前輪5インチPUキャスタ		後輪8インチPUタイヤ	
全長(折たたみ時)		86(35)cm		87(35)cm	
全幅(折たたみ時)		50(50)cm	54(54)cm	58(58)cm	62(62)cm
全高(折たたみ時)		108(100)cm		117(108)cm	
重量		7.0kg	7.1kg	7.6kg	8.1kg



NISSIN新型背シートシステム お尻から体幹までをしっかりサポ
ード。身体の前・横への崩れを抑
えます。

快適通気性シート 通気性に優れた背シートが、熱を
逃がし、快適さを保ちます。

足踏み式ワンタッチブレーキ 後輪の足踏み式ブレーキは少な
い力で駐車ができます。



バックサポート角度調整
工具を使わずにすばやく背角度が調整できます。
お子様の体調の変化に対応します。
(3段階 90・95・100°)

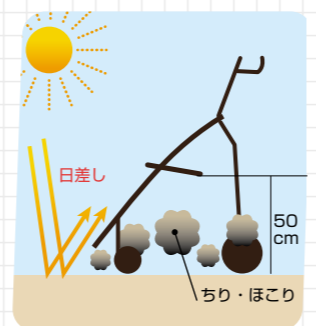

座面高(座後端)は高めの50cm
ほごりがたまりがちで
日差しの照り返しのある地面から、
搭乗者の身体を遠ざけてくれます。

オプション

PIGLEO IIをもっと快適に、便利にするオプションパーツ



たたんで付属の
ポーチに収納で
きます。

マルチレインカバー「ほげった」
税込価格 **16,940円**
(本体価格 15,400円)
少雨による搭乗者と本体の濡れを防
ぐ薄く軽量なレインカバー。ファス
ナー開閉式。
※「ほげった」の使用には「日除け」もし
くは「サマーシールドPB日除け」の取付
けが必要です。
※激しい雨や強風を防ぐことはできません。

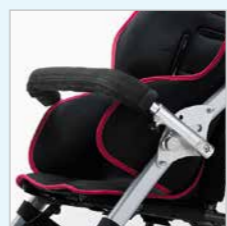

グラブバー
オープン価格
搭乗者が置ることのできるフロント
バーです。
※追加のご注文時にはピグレオII本
体のサイズをご指定ください。

ロックを解除
するとバーを
はずせます



胸ベルト(1本) オープン価格
腰ベルト(1本) オープン価格
どちらのベルトも同サイズです。
装着する場所を使い分けます。

■胸ベルト・
腰ベルトサイズ(単位:cm)
7 138 0-10 52-55 0-10



股ベルト
オープン価格
おしりの前スレをやさしくふせぎます。
※腰ベルトとの同時取付けはできません。

■股ベルトサイズ(単位:cm)
0-26 24 0-26 15 138 幅25 10-30



ストレッチボディベルト
(Mサイズ・Sサイズ)
税込価格 **各23,980円**
(本体価格 各21,800円)
脚部へのあたりがやさしく、呼吸をさ
またげにくい4点式のシートベルトです。
※サイズはP157でご確認ください。



日除け
オープン価格
長時間の直射日光による悪影響をお
さえます。搭乗者の様子が分かる確認
窓つき。



サマーシールド。PB日除け
オープン価格
東レのサマーシールド。PBを使用。遮
光率100%・UVカット率99%以上。
-4から-7℃のすぐれた遮熱効果を発
揮します。
(効果の数値はいずれもカケンテスト
センター測定)



まくら
オープン価格
面ファスナーベルトで本体に装着で
きます。



多目的ネット
オープン価格
内寸 W25 / D32 / H10(cm)
面ファスナーベルトで本体に装着で
きます。



テーブル
オープン価格
着脱可能な専用テーブルです。
※グラブバーとの同時取付けはできません。

■テーブルサイズ(単位:cm)
60 31 36.5

PIGLEO II対応

AZプレミアムオプション

通気性・支持性・クッション性の高いオプションで快適な使用を提供します。



AZプレミアムシート(背+座)
オープン価格
吸水速乾素材、高通気クッション、
3Dメッシュの3層構造。
高い通気性とクッション性を発揮。

豊富ナバリエーション
9カラー



※写真はAZ肩ベルト(オプション)・AZ骨盤パッド(オプション)装着



AZ肩ベルト
オープン価格
体幹の前傾や屈曲の防止をサポートします。
パッド部分に高通気性の3Dメッシュを使用し
ています。



AZ骨盤パッド(2個)
オープン価格
骨盤の保持と横ずれ防止をサポートします。
面ファスナーによる取り付け式。

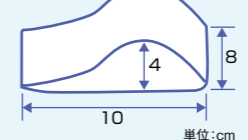

フレームカラーオプション

新車注文時 オープン価格



PHOTO / Mサイズオプション仕様
フレームカラー：スプリームホワイト(オプション)
ストレッチボディベルトMサイズ(オプション)



ティルト&リクライニング式軽量バギー

ピグレオ ティルト スリー PIGLEO TILT III

ティルト&リクライニングができるピグレオシリーズ

快適でストレスフリーな座位姿勢を実現する
ティルト・リクライニングバギー

PHOTO/
フレームサイズL
【参考重量】16.5kg
オプション/日除けはね上げ式パイプアームサポートサイドガード(中)



高めの座面高
ほこりなどが多くなりがちで夏場の照り返しの強い地面から体を遠ざける思いやり設計。

通気性の良いメッシュシート
体表面温度の上昇や蒸れの防止をサポート。

クッション性の高い前輪・後輪タイヤ
前輪・後輪は快適な乗りごころのウレタンノーパンクタイヤ。



サイズ M

PHOTO/
フレームサイズMオプション仕様
【参考重量】14.2kg
オプション/
大容量多目的台-サイドガード(大)
大腿ガード(小)-まくら



サイズ S

選べる
4サイズ



サイズ LL

PHOTO/
フレームサイズS
【参考重量】12.3kg

PHOTO/
フレームサイズLL
【参考重量】16.1kg

フレームサイズLLは
ヘッドサポート着脱式

PIGLEO TILT III

Sサイズ Mサイズ
Lサイズ LLサイズ

耐30kg (S-Mサイズ) 耐45kg (Lサイズ) 耐60kg (LLサイズ)

■シートベルトサイズ(単位:cm)



バックサポート・座シートカラー



バックサポートアウターシートと座アウターシートは洗濯ができます。
※洗濯方法につきましては、取扱説明書の注意事項をおまめください。

お出かけに便利なオプションが充実

ティルト&リクライニング時

折りたたみ時コンパクト!



※黄色のバスケットは製品及びオプションに含まれておりません。

ピグレオ ティルト スリー PIGLEO TILT III

活動的なとき、体をやすめたいときなどの状況にあわせて姿勢を変換できます。

ティルト角度



レバーを握りながらティルトさせます。

リクライニング操作



背面のパイプをスライド&ロックさせてリクライニング。

レッグサポート角度調整



フットサポート角度調整



新型張り調整



背上部は横ベルト式
下部はクロスベルト+ヒップベルト式。座部は横ベルト式
お尻、腰からしっかりと、体全体をやさしくサポート。
腰部のクロスベルトは身体の横くずれをおさえる効果もあります。

※各部の調整については、取扱説明書の手順と注意事項を必ずおまめください。

仕様・サイズ

項目	サイズ	Sサイズ	Mサイズ	Lサイズ	LLサイズ
対象年齢		1歳半から	5歳から	11歳から	13~16歳
対応乗車身長		約80~110cm	約110~130cm	約120~140cm	約140~170cm
耐荷重(積載物含む)		30kg	30kg	45kg	60kg
座シート高(水平時)		51cm	51cm	53cm	53cm
シート幅(座/背)		26cm/32cm	30cm/36cm	34cm/40cm	38cm/44cm
バックサポート高		58cm	63cm	70cm	90cm (ヘッドサポート含む)
座シート奥行(調節式)		20~28cm	22~30cm	28~38cm	34~42cm
フットサポートシート間距離(調節式)		13~28cm	22~34cm	23~35cm	30~37.5cm
全高×全幅×全長 ※1		115×62×89cm	114×62×94cm	123×67×104cm	142×67×114cm
グリップ高(グリップ最高部) ※1		115cm	114cm	117cm	117cm
車輪		前輪:5インチPUキャスタ 後輪:8インチPUタイヤ			
重量		12.3kg	12.7kg	15.1kg	16.1kg
折りたたみ時 全高×全幅×全長		95×45×62cm	95×45×62cm	103×45×67cm	101×45×67cm (ヘッドサポート除く)
レッグサポートシート間角度(調節式)		90~180°			
レッグサポートフットサポート間角度(調節式)		90~180° ※2			
最大ティルト角度		40°			
リクライニング角度		90~120°			

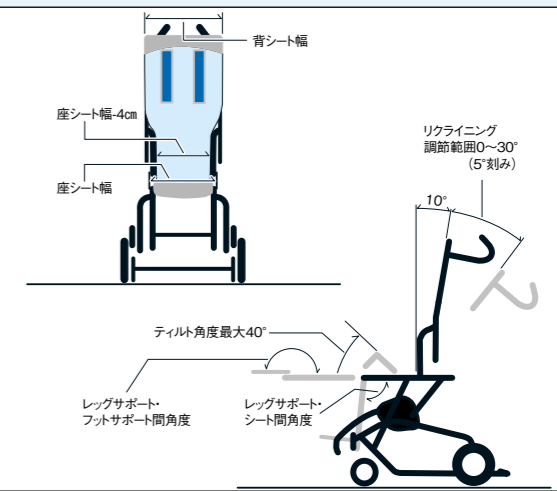

※1 座面水平・バックサポート角度90°・シート奥行最短設定 レッグサポートシート間角度90°時 ※2 M-L-LLサイズでは各部の設定により、レッグサポートシート間角度に制限が出る場合があります。

オプション

ピグレオティルトIIIをもっと快適に、便利にするオプションパーツです。

※新車購入時は非課税。オプション単品購入時は課税。



一般的な買い物カゴを搭載可能です※

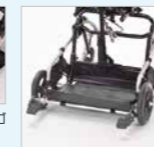

大容量多目的台 オープン価格
荷台有効スペース幅41cm×奥行24cm
最大積載重量8kg
※買い物カゴのサイズによっては搭載できない場合があります。
写真の買い物カゴは製品には含まれません。



はね上げ式パイプアームサポート
税込価格 23,980円(本体価格 21,800円) (2本1組)
アームサポート高24~16cmで調節可能。角度調節可能。テーブルステー取付用のネジ穴つきます。
※サイドガード(大)との同時取付けはできません。



① サイドガード(大) オープン価格(2枚1組)
腕や体がバギーの外にでないようにサポートします。
② 大腿ガード(小) オープン価格(2枚1組)
③ サイドガード(中) オープン価格(2枚1組)
別売オプションのはね上げ式パイプサポートと同時の取付けが可能なサイドガードです。



股ベルト
オープン価格
ヒップが前ずべりしないようにサポートします。

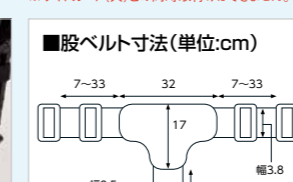

■股ベルト寸法(単位:cm)
7~33 32 7~33
幅2.5 幅3.8 0~34



まくら
オープン価格 カラー:グレー
面ファスナーでバックサポートに装着。頭部及び頸部の安定をサポートします。



ストレッチボディベルト Mサイズ/Sサイズ
税込価格 各23,980円(本体価格 各21,800円)
胸の圧迫が少ない、体をやさしくサポートするベルト。中央のゴムベルトにより伸縮し、乗車者の動作に対応します。
※サイズはP157でご確認ください。
※写真はピグレオティルトIIIフレームサイズSにストレッチボディベルトSサイズを装着



テーブルASSY
オープン価格
アームサポートを利用して取付けるテーブルです。
※テーブルの種類はP162のKF-4タイプより選択してください。
※テーブルの取付けにはアームサポートが必要です。
また、受け金具の取付け位置(右および左)をご指定ください。



テーブル用スライド棒 + ノブネジセット
オープン価格
テーブルの購入が必要な場合のための、テーブル取付金具類だけのオプションです。
※テーブルの取付けにはアームサポートが必要です。



日除け
オープン価格
長時間の直射日光による悪影響をおさえます。搭載の様子が変わる確認窓つき。

ポジションチェンジで、お着替えにも便利な、
軽量ティルト折りたたみバギー!

PIGはギリシャ神話のピグマリオンから親の「熱心な想い」、
LEOはライオンのような子供の「強い心」。
このふたつの想いをこめて「ピグレオ」と名付けました。

肩・腕をやさしく
しっかりと収める
ワイドバックサポート
採用

PIGLEO TILT+ PLUS



PHOTO/Mサイズ オプション仕様
フレームカラー：赤
シートカラー：CORE5
オプション：キッズまくら
参考価格：193,600円(非課税)

バックサポート
角度
+30°+60°の
着替え
ポジション!



■シートベルトサイズ(単位:cm)

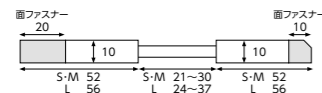

折りたたみはコンパクト

ティルト角度0~45°

折りたたみ式
転倒防止装置つき



レッグサポート
角度調整式

バックサポート
座シートベルト張り調整式

手押し
ハンドル高調整式



ノブボルト調整式
※Lサイズでは、設定により
レッグサポートシート間角度に
制限が出る場合があります。

PIGLEO Tilt Plus

基本価格 184,800円~(非課税)

- Sサイズ
- Mサイズ
- Lサイズ

耐30kg (S-Mサイズ) 耐45kg (Lサイズ)

PHOTO/Sサイズ 標準仕様
フレームカラー：黄
シートカラー：CORE14

標準フレームカラーバリエーション
黄 赤

シートカラー(メッシュタイプ)
CORE4 CORE5 CORE14

PHOTO/Lサイズ オプション仕様
フレームカラー：グラナダブラック(オプション)
シートカラー：CORE4
オプション：キッズまくら
参考価格：227,700円(非課税)



※着替えポジションでの走行はしないでください。

着替えポジションへの変換のしかた

※ポジションの変換の際は、足踏みブレーキをかけた状態で動作を行ってください。また、必ず取扱説明書の手順と注意事項をおまわりください。

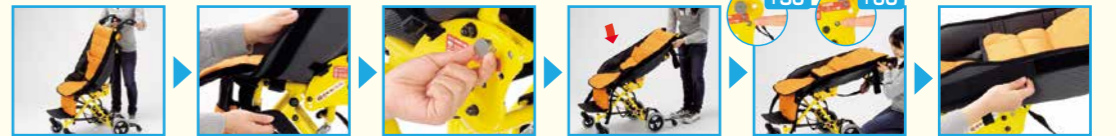

ティルト角度を0~10°以内に調整します。
左右サイドガードのベルトの面ファスナーをはずします。
左側サイドプレートの「背もたれ誤動作防止装置」を解除します。
バックサポート角度変換ワイヤーを引き、バックサポートフレームを支えながら、ゆっくりと倒します。
背角度+30°もしくは、+60°の位置に固定します。左右サイドガードのベルトの面ファスナーを貼り合わせます。

折りたたみかた

※折りたたみの際と開く際は、足踏みブレーキをかけた状態で動作を行ってください。また、必ず取扱説明書の手順と注意事項をおまわりください。



フットサポートをたたみ、レッグサポートの角度を座面と平行になるように調整し、転倒防止装置を折りたたみます。
左側サイドプレートの「背もたれ誤動作防止装置」を解除してから、バックサポート角度変換ワイヤーを引いて、バックサポートを前方に倒します。
ティルトレバーを握り、ティルト角-45°(前傾の限界)まで傾けます。
折りたたみベルトを引き上げ折りたたみます。
最後に、フレーム固定ベルトをフレームに巻きつけて、フレームが開かないようにします。

開きかた

※折りたたみの際と開く際は、足踏みブレーキをかけた状態で動作を行ってください。また、必ず取扱説明書の手順と注意事項をおまわりください。



フレーム固定ベルトをはずします。
ティルトレバーを握りながらバックサポートパイプを起こすようにして開きます。
左右サイドプレートと左右ベースフレームのロックピンがかかっていることを確認してください。
左側サイドプレートの「背もたれ誤動作防止装置」を動作中の状態にします。
レッグサポートの角度を調整し、フットサポートを開き、転倒防止装置を引き出します。

オプション(新車購入時は非課税オプション単品購入は課税)

3点式シートベルト※1
税込価格 10,230円
(本体価格 9,300円)

4点式シートベルト
税込価格 12,760円
(本体価格 11,600円)

キッズまくら
税込価格 9,680円
(本体価格 8,800円)

アンクルストラップ
税込価格 1,430円(1本)
(本体価格 1,300円)

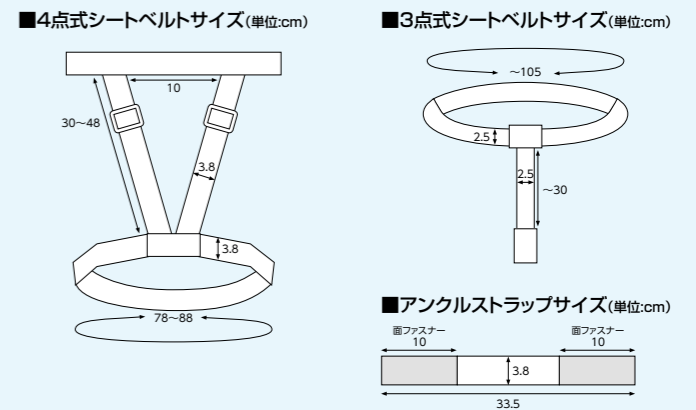

<日除けカラー>

- COREグレー
- COREピンク
- COREスカイ

日除け
税込価格 25,410円
(本体価格 23,100円)
PHOTO / COREグレー

※1・3点式シートベルトと座角パイプの併用はできません。
※オプションパーツは、ピグレオティルトプラス本体のサイズにより仕様異なる場合があります。単品注文時には本体のサイズを指定してください。

フレームカラーオプション

パールイエロー	ビビッドオレンジ	フォーミュラレッド	ベーシックブルー
ライトブルーパール	ブルーグリーン	フォレストグリーン	フリティピンク
フリティパープル	アプリコットピンク	シュガーブルー	シュガーグリーン
シュガーピンク	スプリームホワイト	スーパーホワイト	シルバーメタリック
ガンメタ	グラナダブラック		

新車注文時 34,100円(非課税)

仕様・サイズ(ティルト角度0~45° ※折りたたみのため-45°まで前傾)

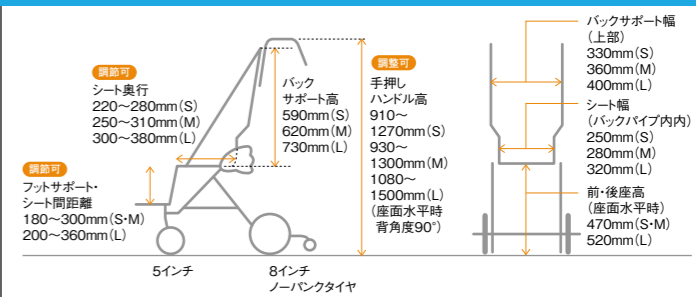

重量	10.9kg (S) 11.3kg (M) 13.6kg (L)	折りたたみ時 全高×全幅×全長	740×480×600mm (S) 760×510×600mm (M) 850×540×660mm (L)
耐荷重(積載物含む)	30kg (S・M)・45kg (L)	バックサポート角度	90°・95°・100°(調整式)
全高×全幅×全長※2	1110×480×920mm (S) 1130×510×920mm (M) 1320×550×990mm (L)	レッグサポート・シート間角度	90°~180°(調整式)※3
		着替えポジション時 バックサポート角度	+30°・+60°(調整式)

※2:手押しハンドル高最低-座面水平-バックサポート角度90°-シート奥行最短設定時
※3:Lサイズでは、設定によりレッグサポートシート間角度に制限が出る場合があります。

※品質向上のため、予告なく仕様を変更する場合がありますので、予めご了承ください。販売店様へ：専用発注にてご発注ください。

チャレンジする“こころ”応援します。

しっかりとした座りと、こぎ動作のサポート力に配慮
アクティブスタンダードモデルのPILOT2と
成長対応モジュラータイプのPILOT2モジュール

座シートパイプが
メインフレームの
上になります。

ひざを鋭角に曲げて
座ったとき
座シートパイプが
当たらないように
なります。



PILOT2 Mフレーム

PHOTO / オプション仕様
フレームカラー: シュガーブルー
バックサポートカラー: COREスカイ
オプション: 座クッション
参考重量: 11.5kg
(座クッション含まず)
参考価格: 182,600円 (非課税)
(座クッション含まず)



PILOT2 Lフレーム

PHOTO / オプション仕様
フレームカラー: スーパーホワイト
バックサポートカラー: CORE5
オプション: 折りたたみ式転倒防止装置
座クッション
参考重量: 13.1kg
(座クッション含まず)
参考価格: 200,100円 (非課税)
(座クッション含まず)



PILOT2モジュール Sフレーム

PHOTO / オプション仕様
フレームカラー: フォーミュラーレッド
バックサポートカラー: COREピンク
オプション: 4インチクッションアルミホイールキャスト
パイプアームサポート
NE回転式転倒防止装置(片側)
コンパクトドラム式助動ブレーキ
座クッション
参考重量: 13.4kg(座クッション含まず)
参考価格: 290,100円 (非課税)(座クッション含まず)

ジュニアサイズアクティブスタンダード車いす



パイロットツー

ジュニアサイズモジュラー式アクティブ車いす



パイロット2モジュール



PILOT2 Sフレーム

PHOTO / オプション仕様
フレームカラー: アブリコットピンク
参考重量: 11.8kg(座クッション含まず)

PILOT2モジュール Mフレーム

PHOTO / オプション仕様
フレームカラー: ライトブルーパール
参考重量: 12.6kg(座クッション含まず)

PILOT2

基本価格 182,600円～ (非課税) Lフレーム Mフレーム Sフレーム 高さ50kg

PILOT2モジュール

基本価格 230,800円～ (非課税) Lフレーム Mフレーム Sフレーム 高さ50kg

●シート幅: 26・28・30・32・34・36cm
●駆動輪: PILOT2(18～24インチ[540]), PILOT2モジュール(18～22インチ)
●キャスト: 4インチ・5インチ
※シート幅と駆動輪はフレームサイズにより選択可能寸法が異なります。

座り、動くための機能が進化しました。便利さや遊び心にも配慮。



洗えるバックサポートアウターシート
バックサポートアウターは中材にウレタンを使用せず、繊維質素材を使用。洗って清潔に保つことができます。
※洗濯機を使用する場合は洗濯用ネットをお使いください。



座シートパイプ
従来メインフレームの横にあった座シートパイプをメインフレームの上側に、ヒザを曲げたときに足にシートパイプが当たりません。



前後位置調節式
ハイマウントフット・レッグサポート
ハイマウントフット・レッグサポートは、高さだけではなく、前後位置も調節可能です。
(ローマウントの場合は、前後位置の調節はできません。)



座奥部上下張り調整
座の奥側に左右別々に上下張り調整ができます。座の奥部分もしっかりと身体にフィットさせることで、サポート力が向上します。

パイロット2モジュールの特徴



折りたたみクロスフレームの交換なしに、シート幅の拡張とシート奥行の延長が可能。
搭乗者の成長に対応して、パーツ組みつけ位置の変更で、シート幅2cmの拡張とシート奥行寸法変更(1～2cm)が可能。折りたたみクロスフレームとシートを交換する必要はありません。
(シート幅、シート奥行の変更作業は専門知識と技術を持った販売店にご依頼ください。)



車軸プレート
車軸の高さ・前後の調節に対応する、車軸プレート方式を採用しています。(車軸位置の変更作業は専門知識と技術を持った販売店にご依頼ください。)

各部詳細



透明ポケットつき背ポケット
背ポケットの外側に透明なポケットがついています。お好きなキャラクターの紙面や写真を入れてアレンジできます。



▲ハイマウント
フットサポート
フットサポート・シート間距離が24cm以下の場合、フットサポートはハイマウントタイプとなります。26cm以上の場合はローマウントです。



▲ローマウント
ワイドレッグパイプ
レッグパイプを外側に広げ、斜め前方からの移乗をしやすくしました。



キャスト輪は4種類より選択(標準装備)
5インチクッション 5インチソリッド 4インチクッション 4インチクッション
車輪幅
35ミリ(5インチクッション)
25.5ミリ(5インチソリッド)
32ミリ(4インチクッション幅広)
22ミリ(4インチクッション)
※5インチは前座高により設定不可となる場合があります。

オプション



足踏み式駐車
ブレーキ左右1組
介助者が足で踏み込んでかける駐車ブレーキです。
新車注文時 12,600円 (非課税)



折りたたみ式
転倒防止装置 左右1組
後方転倒の危険性を少なくするためのものです。
介助者が手で内側に折りたたんで収納することができます。
新車注文時 17,500円 (非課税)



回転式転倒防止装置
NEタイプ 左右1組
後方転倒の危険性を少なくするためのものです。
介助者が手で内側に収納することができます。
新車注文時 14,300円 (非課税)
※シート幅が30cm未満の場合は片側のみ取付(新車注文時7,200円(非課税))となります。
部品として購入の場合の金額は販売店にお問合せください。
※ご注文時にはステータス取得位置(左右)をご指定ください。



ウイングテーブル
半透明で足元が透けてみえる安心感のあるテーブルです。
S M L
テーブル全幅 45cm 51cm 57cm
新車注文時 24,800円 (非課税)



ヤマハ電動ユニット
JWX-1PLUS+
Mフレーム・Lフレームの場合はJWX-1PLUS+をオプション装着することができます。
(最高速度4.5km/h仕様のみ対応)

バックサポートカラー



フレームカラー



PREMIUM COLOR プレミアムカラー
新車注文時のみ 11,500円 (非課税)
プレミアムブルー プレミアムレッド プレミアムピンク

MAZIORA COLOR マジョーラカラー
新車注文時のみ 37,400円 (非課税)
マゼラン トラペジウム アンドロメダ
マッターホルン マッキンリー

ワイドレッグパイプ採用の介助用スタンダード車いす。
各部の機能も充実しています。

ジュニアサイズ介助用スタンダード車いす

CAPTAIN2

キャプテンツー



ワイド
レッグパイプ
採用



介助ブレーキ
標準装備

座シートパイプが
メインフレームの
上になります。

ひざを鋭角に曲げて座ったとき
座シートパイプが当たらないように
なります。

Mフレーム

PHOTO / オブショナル仕様
フレームカラー：スーパーホワイト
バックサポートカラー：CORE4
オプション：アルミ製溶接サイドガード
足踏み式駐車ブレーキ、
座クッション
参考重量：11.2kg (座クッション含まず)

Lフレーム

PHOTO / オブショナル仕様
フレームカラー：プリティパープル
バックサポートカラー：COREパープル
オプション：NE回転収納式転倒防止装置、
足踏み式駐車ブレーキ、
座クッション
参考重量：12.9kg (座クッション含まず)
参考価格：220,500円 (非課税)
(座クッション含まず)

CAPTAIN2

基本価格 193,600円～ (非課税) Lフレーム Mフレーム 耐50kg 介助用

仕様詳細 (L...Lフレーム / M...Mフレーム)

- フレーム長：●45cm / ●42cm
- シート幅(アームサポートパイプ内寸法)：26・28・30・32・34・36cm(36はLのみ選択可)
- シート奥行：24・26・28・30・32・34・36cm(36はLのみ選択可)
- 前/後座高：40/38・42/38・42/40・44/40・44/42・46/42cm
- バックサポート高：30・32・34・36・38・40cm
- バックサポート角度：96°
- フットサポート・シート間距離：16・18・20・22・24・26cm(ハイマウントタイプ) / 28・30・32・34・36・38cm(ローマウントタイプ)
- 手押しハンドル高：後座高+約54cm(前座高/後座高の設定により多少の誤差があります)
- レッグパイプ内寸法：シート幅(サイドガード内寸法)+約4cm
- 車軸前後位置：0・3.5・7cm
- 駆動輪：16×1.75コンパクトドラムブレーキつき車輪
- キャスト：4インチクッション・4インチクッション幅広・5インチソリッド・5インチクッション
- キャンバ角：0°・2°

各部詳細



洗えるバックサポート
アウターシート

バックサポートアウターは中材にウレタンを使用せず、繊維質素材を使用。洗って清潔に保つことができます。
※洗濯機を使用する場合は洗濯用ネットをお使いください。



介助ブレーキ

標準仕様の介助ブレーキは内蔵式コンパクトドラムを採用。軽い力の操作でもしっかりと制動力を発揮します。



前後位置調節式
ハイマウントフット・
レッグサポート

キャプテンのハイマウントフット・レッグサポートは、高さだけでなく、前後位置も調節可能です。(ローマウントの場合は、前後位置の調節はできません)



主輪の外出し設定が
選択可能

主輪を通常より8mm外に出す設定を選択可能。
車いすの安定性を高めます。
※シート幅が狭い設定の場合は、主輪外出しをおすすめします。
※車いすの設定により、選択不可の場合があります。

オプション



アルミ製溶接サイドガード
(写真は対応の一例です)

メインフレームに溶接されたアルミ製のサイドガードもオプションとして製作可能です。ご利用者様の状況に合わせた形状や寸法に、オーダーメイドで対応いたします。



プラスチックホイール
主輪 左右1組

3本スポークでしっかりとしたデザインのプラスチックホイール (介助ブレーキはICD制御式となります。)
新車注文時 4,700円 (非課税)



樹脂製半カバー 泥除け
(Bタイプ) 左右1組

搭乗者の手指が主輪に接触しないように保護します。
カラー：ブラック
新車注文時 22,000円 (非課税)



回転式転倒防止装置
NEタイプ 左右1組

後方転倒の危険性を少なくするためのものです。介助者が手で内側に収納することができます。
新車注文時 14,300円 (非課税)
※シート幅が30cm未満の場合は片側のみ取付 (新車注文時7,200円 (非課税)) となります。
部品として購入の場合金額は販売店にお問合せください。部品として購入の場合は使用機種名と前座高・後座高の指定が必要です。

バックサポートカラー

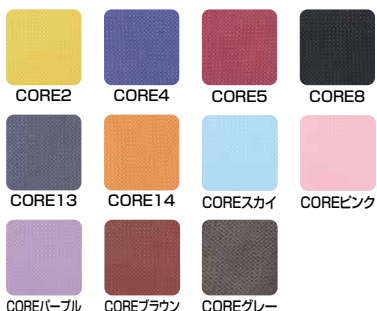

フレームカラー



PREMIUM COLOR プレミアム・カラー

新車注文時のみ 11,500円 (非課税)

プレミアムブルー プレミアムレッド プレミアムピンク

MAZIORA COLOR マジョーラ・カラー

新車注文時のみ 37,400円 (非課税)

マゼラン トラベジウム アンドロメダ マッターホルン マッキンリー

トライアングルティルト車いす「レッドウッド-Ⅲ」は
ジュニア用寸法や機能にも対応します。

リアルモジュラー式トライアングルティルト車いす

Redwood III

REAL MODULAR TRIANGLE TILT

For
Kids

Redwood-III

基本価格 **239,800円**～(非課税)

耐100kg **介助用**

PHOTO/オプション仕様
ベースフレームカラー:ビビッドオレンジ
シートカラー: CORE14U(オプション)

販売店様へ:専用発注書にてご発注ください

※各部の調節や部品交換は専門知識と技術を持った販売店にご依頼ください。



左・上の写真の仕様

- 低床フレーム
- シート幅:36cm
- 参考寸法:全長100×全高128×全幅57cm
折りたたみ時 全長100×全高75×全幅43cm
フルリクライニング時 全長145cm
- 参考重量:25.5kg(座クッション含まず)
- 参考価格:408,700円(非課税)(座クッション含まず)

【装着オプション】

- リクライニング機能
- クランプ直下型レッグパイプ
- 幅決め
- ノーパンクタイヤアアリー
- 泥よけ 樹脂性半カバーAタイプ
- シートカラー CORE14U
- アームサポート跳ね上げ式
- FRフットブレーキ
- 大容量呼吸器台
- 座クッション
- 枕 PGタイプ

Redwood-IIIの詳細につきましてはP52-53をご覧ください。

Seating Buggy

STB-07

姿勢保持の困難なお子様のために開発された
シーティングバギーはコンパクトで軽量につくられています。
シートが調整でき、身体を抱くように支えます。
使用者や介助者のことを考えた便利な車いすです。

Mサイズ: シート幅34cm **Lサイズ**: シート幅38cm

STB-07

基本価格 **350,900円**(非課税) **耐70kg** **介助用**

仕様詳細

- 全長:118cm(ハイバックシートが床に垂直時)
- 全高:134cm(ハイバックシートが床に垂直時)
- 全幅:61(M)・65(L)cm
- シート幅:34(M)・38(L)cm
- シート奥行:29~41cm(7段階調節式)
- キャスタ:6インチクッション
- 主輪:14インチ(ドラム付)
- 座席昇降:前座高40(最低)~73cm(最高:ハイバックシートが床に垂直時)
- アームサポート上下範囲:21~27cm(2cm間隔)

- 重量:約20kg
- 材質:アルミ軽合金
- 適用身長範囲:120~180cm
- 最大ティルト角度50°(座席最高時)
- 足踏み式駐車ブレーキ
- 姿勢保持:面ファスナーによる巻き式シート構造のため、張りの調整が可能

ご注文時には、サイズ(M・L)・シートカラーをご指定ください。

シートカラー(基本色)



折りたたみ時

- 折りたたみ時(全長×全幅×全高)
- Mサイズ** 99×61×45cm
- Lサイズ** 99×65×45cm

Lサイズ

PHOTO/標準仕様
※アームサポート右側に機の受け金具が標準で装着されています。

オプション



座骨結節 前方パッド

税込価格 **8,250円**
(本体価格 7,500円)



枕

税込価格 **13,750円**
(本体価格 12,500円)



サイドカバー

税込価格 **24,860円**
(本体価格 22,600円)



シートベルト (体幹/バット付き)

税込価格 **20,900円**
(本体価格 19,000円)

※品質向上のため、予告なく仕様を変更する場合がありますので、予めご了承ください。

スポーツ
競技用モデル

アクティブ
モデル

シニア
ウルトラ
シリーズ

座高×座深
シリーズ

軽量車いす

モジュラー式
車いす

リクライニング
車いす

座位保持

キッズモデル

電動車いす

特殊型車いす

アルミ製
スタンダード
車いす

スチール製
スタンダード
車いす

介護
福祉用具

ストレッチャ!
防災用品
カーテンなど

車いす
オプション

ティルト&リクライニング式 座位保持 キッズ用車いす

ティルト&リクライニングで
座位保持。
折り畳み可能で
どこでもおでかけ。



Cub(カブ) 耐60kg 介助用



ワンタッチ上下分割フレームで
小型車のトランクにも積載可能



リクライニング角度調整操作



転倒防止装置収納操作



着脱式トレイ1枚付属



厳格な基準で知られるピッツバーグ大学での試験に合格したCub(カブ)は、世界中の途上国支援団体と連携し、世界30か国以上に出荷され、子どもたちの活動と成長を支えています。

仕様・サイズ

シート幅	365mm
ヒップガイド幅	190~300mm(調節式)
座り幅	190~365mm
シート奥行	225~360mm(調節式)
バックサポート高	290~560mm(調節式)
バックサポート角度	75・82・90・97・105・112・120・127・135°(調整式)
ティルト角度	-9・0・9・18・27・36・45°(調整式)
前座高	395mm(座面水平時)
レッグサポート長	140~350mm(調節式)
押手ハンドル高	915~1260mm(調整式)
アームサポート高	165~215mm(調節式)
主輪	16インチ ノーバンクタイヤ
キャスタ輪	7インチ
耐荷重	60kg(積載物含む)
全幅	635mm
ホイールベース長	540mm
全長	787mm
重量	23.4kg(シートフレーム部:13.4kg/ベース部:10.1kg)
フレーム材質	アルミ軽合金



製造元: Colours 'N Motion, Inc.
企画・開発・販売元: PARTICIPANT(パティシパント社)(U.S.A.)

イマセン移動支援機器 **室内用**



BabyLoco

座位保持椅子を載せて、
自分で操作して室内を移動する
移動支援機器です。

座位保持椅子装着例

装着座位保持椅子
PON・PA(株式会社アシスト)



BabyLocoユニット

表面は強度と耐久性が高い
発泡ポリプロピレン製。
ぶつかった時の衝撃を抑えます。
低トルクモータを採用しており、
安心して使うことができます。



お手持ちの座位保持椅子が取付けできる。

取付けの安全性が確認された椅子をBabyLocoに取付けて、簡単に電動化することが可能です。お手持ちの椅子を使い、1台のBabyLocoをみんなですることもできます。

取付けの安全性が確認された座位保持椅子

PON・PA(株式会社アシスト)
グラビティチェア(株式会社シース)
※座位保持椅子は日進医療器では取扱っておりません。



グラビティチェア

室内を探索するのに最適なかたち

丸い形状とタイヤの配置の工夫により小回り性能に優れ、室内を自由に探索でき、子どもの好奇心を引き出します。速度調節も簡単なので、安全に室内で使用できます。

入力装置を選んでご使用ください。(入力装置・テーブルは別売です。)



ジョイスティック 小型ジョイスティック 4方向押しボタンスイッチ

仕様諸元表

項目	仕様内容
全長・全幅・全高	650×500×140mm
重量	9kg
対象者目安 身長/体重	150cm以下/60kgまで(座位保持椅子・積載物を含む)
使用環境	屋内 ※平坦な場所
走行時間	1.5時間
充電時間	0~3時間
充電器	100-240VAC 60/50Hz DC13.8V 出力1A
段差乗り越え高さ:前進時	5mm
バッテリー	鉛蓄電池 12V 2.6Ah
駆動モータ	17W DC12V×2
入力装置(別売り)	押しボタンスイッチによる4方向電子制御方式またはジョイスティックコントロールによる全方向電子制御方式

●ご使用の際は保護者の方の目の届く範囲で使用してください。

スプリング式歩行車

ミニウォーク

ミニウォーク

基本価格 **269,500円**~ (非課税) **耐40kg**

●製造元: VELA (デンマーク)

ご注文時には、製品サイズ(S-L)・
トランクサポートサイズ(70-90cm)をご指定ください。

仕様	サイズS	サイズL
全長	74cm	
全幅	65cm	
サドル高	28~48cm	28~63cm
トランクサポート高	55~75cm	70~90cm
トランクサポートサイズ	周長70cm・周長90cm	
重量	15kg	
耐荷重	40kg	
フレーム材質	スチール	

お子様の動きにスプリングが反応し、歩行をサポートします。
身体に合わせた各部の調整が可能です。

トランクサポート



※品質向上のため、予告なく仕様を変更する場合がありますので、予めご了承ください。

スポーツ
競技用モデル

アクティブ
モデル

シニア
シニア
シニア

座
座
座

軽
量
車
い
す

モ
ジ
ュ
ー
ラ
ー
式
車
い
す

テ
ィ
ル
ト
リ
ン
グ
車
い
す

座
位
保
持

キ
ツ
ズ
モ
デ
ル

電
動
車
い
す

特
殊
型
車
い
す

アル
ミ
ニ
ウ
ム
製
車
い
す

ス
チ
ー
ル
製
車
い
す

介
護
・
福
祉
用
具

ス
ト
レ
ッ
チャ
・
防
災
用
品
カ
ー
ト
な
ど

車
い
す
パ
ー
ツ

電動車いす

Electrical model

NEO-PRリクラ	79
NEO-PR	80
軽e (かるいー)	82
電動スタンダップチェアⅡ	84
電動トライメイトN/NAH-UC電動モデル	85
JWX-1 PLUS+	86
JWX-2	87
ジョイユニットX PLUS+/	
JWアクティブ PLUS+ Sタイプ	88
MS-Ⅲ PRO/iS電動	89
L-fit/EMC-260・270/EMC-260T・270T	90
Light6/EMC-960・970	91
myride	92



スポーツ
競技用モデル

アクティブ
モデル

シニア
ウルトラ
シリーズ

座王X座王
シリーズ

軽量車いす

モジコ
車いす

テイルト
リクライニング
車いす

座位保持

キッズモデル

電動車いす

特殊型車いす

アルミ製
スタンダード
車いす

スチール製
スタンダード
車いす

介護
福祉用具

ストレッチャー！
防災用品・
カートなど

車いす
オプション
パーツ

電動リクライニング車いす

ネオピーアール

NEO-PR リクラ

IMASEN
ENGINEERING CORPORATION
共同開発株式会社今仙技術研究所



傷害保険(1年間)

コンパクトフォルムのうえ、旋回性にも優れた構造。
小回り性能と機動性は抜群です。



■シートベルト寸法(単位:cm)

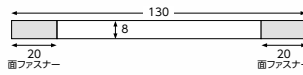

フレームと動力部を分割できます。

- 駆動部寸法:全長55×全幅59×全高39cm
- フレーム部折りたたみ時寸法:全長105×全幅59×全高77cm(ヘッドサポート除く)

標準シートカラー



電動リクライニング

バックサポート、フット・レッグサポート
アームサポートは連動式です。
リクライニング角度(座~背)95°~145°
最大リクライニング時全長:165cm

NEO-PRリクラ45(最高速度4.5km/h)

NEO-PRリクラ60(最高速度6.0km/h)

基本価格 各**825,000円**~(非課税)

耐**100kg**

仕様詳細

- 全長:104cm
- 全幅:61cm
- 前座高:49cm
- シート奥行:40cm
- バックサポート高:55cm
- ヘッドサポート高:90cm
- キャスト:6インチクッション
- 後方補助キャスト:4インチ
- 最小回転半径:65cm
- 全高:136cm
- シート幅:40cm(アームサポート内寸)
- 後座高:4.7cm
- アームサポート高:22~30cm(5段階)
- 手押しハンドル高:95cm
- 主輪:16インチ

*お買上げの際は、必ず取扱説明書をよく読んでご使用下さい。

販売店様へ:専用発注書にてご発注ください

標準装備

標準装備 ●バッテリー×1 ●充電器×1



残量計つき
ニッケル水素
バッテリー
重量3.9kg
追加単品購入時
税込価格
65,340円
(本体価格 59,400円)

オプション



枕
(メッシュ黒)
新車注文時
10,200円
(非課税)

仕様諸元表

項目	NEO-PRリクラ45	NEO-PRリクラ60
速度 (km/h)	前進 高速4.5 中速3.5 低速2.5	高速6.0 中速4.5 低速2.5
後進	前進速度の1/2	
重量 (kg)	全体 39.4	
(バッテリー含む)	駆動フレーム 16.9	
バッテリー	ニッケル水素電池 DC24V 9.0Ah	
駆動方式	後輪直接駆動	
制動方式	モータ発電 及び 電磁ブレーキ	
制御方式	ジョイスティックコントロールによる全方向電子制御方式	
駆動モータ	30分定格出力 DC24V 100W×2	
充電器	電源	90~240V 50 / 60Hz 170VA±15%
	充電時間	最大6時間
付加機能	リフレッシュ放電機能 0.5A	
連続走行距離	15km	
	算出条件:電動車いす JIS9203:2006 11.1.13項(1)式による常温25℃、乗車重量75kg、 最高速度、バッテリー新品満充電、平坦路直進連続走行時	
実用登坂角度	6°	
使用者最大体重(積載物含む)	100kg以下	

*リクライニング動作回数により、充電走行距離は減少します。



PHOTO/フレームカラー:ブルーグリーン

各部詳細



エレベータリング(挙上)すると、
レッグパイプの長さ変化します。

エレベータリングの角度にあわせてレッグパイプの長さ
が変わります。従来のエレベータリングのようにひざが持
ち上がることはない姿勢変換ができます。
ひざ関節が曲がらない方には、レッグパイプの位置を任
意でセットすることができます。(セット位置からの運動エ
レベータリングとなります。)



リクライニングしても
姿勢がずれない機構

バックサポートパイプがリクライニングの動きに合わせて
スライドします。リクライニング時の姿勢のズレを
解消します。



ジョイスティック

リクライニング操作も可能なジョイスティック。
3段階の速度切換ができます。
バッテリー残量8段階表示。

標準フレームカラー

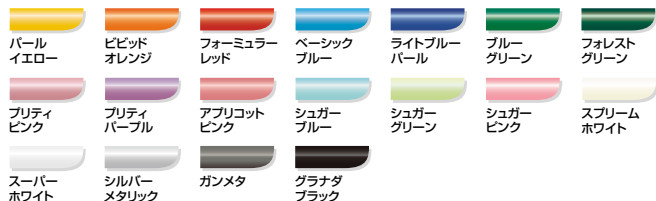

スポーツ
競技用モデル

アクティブ
モデル

シニア
シニア

座墊×座墊
リリース

軽量車いす
モジュラー式
車いす

リクライニング
車いす

座位保持

キッズモデル

電動車いす

特殊車いす

アルミ製
スタンダード
車いす

スチール製
スタンダード
車いす

介護・
福祉用具

ストレッチャー!
防災用品
カートなど

車いす
オプション

“Light & Powerful” 私サイズの使えるコンパクト



傷害保険(1年間)

総重量
約29.1kg
バッテリー含む
座クッション含まず

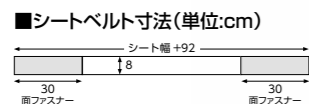

2分割コンパクト電動車いす
NEO-PR ネオピーアール



フレームを分割できるから、車への積み降ろしが楽々。
ミッドシップモーターのコンパクト設計で、狭いところにもスイスイ移動。



胸ベルト・座クッション標準装備

NEO-PR45 (最高速度4.5km/h) / **NEO-PR60** (最高速度6.0km/h)

基本価格 各**575,000円**~ (非課税) **耐100kg**
00175-000275

車体寸法

- シート幅: 38・40・42cm ※1
- シート奥行: 40cm
- 前/後座高: 42 / 40cm(座クッション/厚含まず)
- バックサポート高: 40cm
- バックサポート角度: 90°(背折れ部+10°後傾)
- 手押しハンドル高: 82cm
- アームサポート高: 調整式 24~32cm(座クッション厚含む)
- アームサポート/バッド長: 30cm
- 駆動輪サイズ: 16インチ
- キャスタサイズ: 7インチ
- 後方補助キャスタサイズ: 4インチ
- サイズ: 全長104×全幅59×全高85cm ※2

※1 シート幅はアームサポート内寸法です。シート布地の実寸とは異なります。
※2 シート幅40cm仕様の場合



販売店様へ: 専用発注書にてご発注ください

NEO-PR

フレームを分割できるから持ち運びが楽々。コンパクト設計で狭いところもスイスイ移動。

Point 1

折りたたみ時にフレームと動力部を分割できます。



- 駆動部寸法(シート幅40cm/バッテリー未装着時): 全長55×全幅59×全高39cm
- フレーム部折りたたみ時寸法: 全長98×全幅34×全高74cm

Point 2

コンパクト構造で、狭いスペースも快適移動

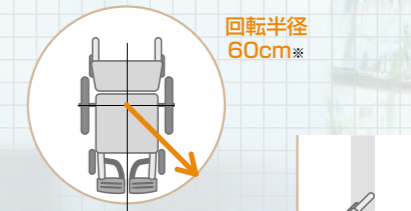

回転半径
60cm*

コーナー幅
70cm*

*シート幅40cmで計測



6輪での安定走行を実現するリンク機構とリアサスペンション



大きなフィンチの前輪クッションキャスタが、快適走行をサポートします。

Point 3

●ジョイスティック

3段階の速度切替ができるジョイスティックボックス。バッテリー残量は8段階で表示します。



●2通りの方法で充電が可能

- A バッテリーを車いすに装着したまま充電。
- B バッテリーを車いすからはずして充電。



各部詳細



アームサポート跳ね上げ式



フット・レッグサポート開き式・着脱式



アームサポートと一緒に、ジョイスティックが跳ね上がり、左右どちら側からも、らくらく移動。



アームサポート高ワンタッチボタン調整式
高さ:24~32cm(座クッション厚含む)



バックサポート張り調整式

オプション



残量計つきニッケル水素バッテリー
重量3.9kg
追加単品購入時税込価格
65,340円
(本体価格 59,400円)



NEO-PR用充電器
追加単品購入時税込価格
30,250円
(本体価格 27,500円)



アームサポートバッド長ロングタイプ(38cm)(左右1組)
新車注文時
6,900円(非課税)



操作・入力装置オプション
操作入力に関するオプションを多数用意しています。詳しくは、お問い合わせください(販売店での取付作業が必要な場合があります。)

*NEO-PR新車購入時には、バッテリー1個と充電器1個が付属されています。

仕様諸元表

項目	NEO-PR45			NEO-PR60		
	速度 (km/h)	前進 高速4.5 中速3.5 低速2.5	後進 前進速度の1/2	高速6.0 中速4.5 低速2.5		
重量* (kg)	全体 約29.1	駆動フレーム 約16.9				
バッテリー	ニッケル水素電池 DC24V 9.0Ah					
駆動方式	後輪直接駆動					
制御方式	モータ発電 及び 電磁ブレーキ					
駆動モータ	30分定格出力 DC24V 100W×2					
充電器	電源	90~240V 50 / 60Hz 170VA±15%				
	充電時間	最大6時間				
連続走行距離	付加機能	リフレッシュ放電機能 0.5A				
	15km					
実用登坂角度	算出条件:電動車いす JIS9203:2006 11.1.13項(1)式による常温25℃、乗車重量75kg、最高速度、バッテリー新品満充電、平坦路直進連続走行時					
	6°					
使用者最大体重(積載物含む)	100kg以下					

*バッテリー含む、座クッション含まず。

フレームカラーオプション

新車ご注文時 **22,900円(非課税)**



フレームカラーオプション

PREMIUM COLOR プレミアムカラー
新車注文時のみ **34,100円(非課税)** プレミアムブルー プレミアムレッド プレミアムピンク

*品質向上のため、予告なく仕様を変更する場合がありますので、予めご了承ください。

介助用電動アシスト車いす

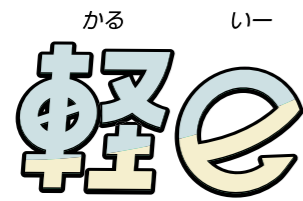

電動モーターが車いすの介助操作をアシスト
坂道も長距離もラクラク押せる

ULTRA designed by NISSIN ウルトラシリーズ NAH-U2Wタイプ

電源を入れて、車いすを押すだけで
介助者のペースにあわせて自然にサポート

防水性能ユニットで雨天時でも使える※

制御ユニット及び駆動ユニット防水規格IP54
※保管時に濡れたままにするとサビつきなどのおそれがありますので、
ふき取り等は実施してください。



グリップの押し・引きの力を
感知して車いすの操作を
適切にアシスト

3Dバックサポート採用の
ウルトラシリーズだから
快適姿勢で乗車できます。
※ウルトラシリーズNAH-U2Wの
特徴につきましてはP32-34を
ご覧ください。

リチウムイオンバッテリーで
長時間・長距離アシスト走行

静音モーター内蔵
アシストタイヤ



ノーバンクタイヤ
エアリ[〜]
いつでも空気が
いっぱい感覚で安心

あなたに
ピッタリ!

気軽にお出かけ♪



軽eの機能と動作を
動画でチェック

電動アシストパワー



JTEKT

電動アシストユニット開発
株式会社ジェイテクト

【アシスト機能で「かるーく」上れる・進める】
【介助者の歩くスピードに合わせてアシスト】
【もしもの時の危険性を低減 自動減速・停止ブレーキ】
各機能には作動の条件や限界があります。

【短いスロープでも無理なく上れます】



アシスト機能のない手動車いす
アシストなし
30cmの高さをあがるのに
長さ3mのスロープが必要

傾斜約
6°



軽e(かるいー)の場合
30cmの高さをあがるには
長さ1.5mのスロープで大丈夫

傾斜約
12°



ボタンは電源「入/切」のひとつだけ
とっても簡単に使えます。

坂道をかかがる

行動範囲がぐっと広がる

主な
ご利用シーン

- ☑ ご自宅まわりの坂道
- ☑ 坂の多い街中・地域
- ☑ 屋内外のスロープ
- ☑ アップダウンの多いテーマパーク



登坂角度約8°
・ご自宅まわりの坂道



・芝生・人工芝



・いしだたみ



・カーペット

かるいー
軽e NAH-U2Wタイプ

基本価格 472,000円(非課税)

介助用
100kg

仕様詳細

- 製品名: 軽e (かるいー) NAH-U2Wタイプ
- 前輪キャスタ: 6インチPU
- 主輪: 14インチ ノーバンクエアリー
- 制御方法: マイコン制御/電動モーター駆動
- 電源: リチウムイオンバッテリー 25.2V 8.4Ah バッテリー重量1.45kg
- 充電時間: 約4時間 (2時間の充電で約70%充電)
- 耐荷重: 100kg (積載物含む)
- 実用登坂角度: 最大14°
- アシスト最高速度: 6km/h未満 (登坂角度14°未満時)
- 連続走行距離: 1.8km (時速4km/hで4.5時間)
※バッテリー新品・満充電状態、周囲温度25℃、使用者体重75kg、
ジェイテクト規定パターン (平坦75%・登坂25%)
- 使用温度範囲: 0℃~40℃ (結露のないこと)
- 保管温度範囲: -20℃~50℃
- 防水・防塵性能 (制御ボックス・駆動ユニット): IP54 (雨天時使用可能、高圧洗浄不可)



高性能リチウムイオンバッテリーを採用

長時間・
長距離の使用が
可能



バッテリーを車いすに装着したままでも、
バッテリーを車いすから外しても充電できます。
充電時間約4時間(2時間で約70%充電)

■車いす寸法

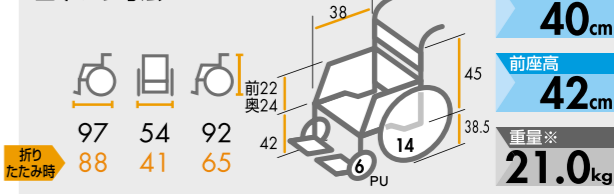

※重量にはバッテリー及び座クッション重量を含んでおりません。
※ヒップスペースの有効幅はシート幅と同寸法です。
※シート幅はアームサポートパイプ内々の寸法です。
※上記は座クッションを装着していない場合の寸法です。

標準フレームカラー



ティンビク
外径φ
20

標準バックサポートカラー



インディゴ



ワイン

ご注文時には
バックサポートカラーを
ご指定ください。

オプション



転倒防止装置 KF-32
00175-000418
新車注文時(1台分) 15,200円(非課税)
※装着時の追加重量は1.0kg/1台です
軽e NAH-U2Wタイプ転倒防止装置仕様の
TAISコード00175-000415



杖入れ KF-7BM
新車注文時 3,800円(非課税)
転倒防止装置と同時に杖入れを
設置する場合は、杖入れは
KF-7BMT 7,800円(非課税)となります。 ※車いすの追加重量は2.5kg/1台です



拳上式・開き式・着脱式フット
レッグサポート
新車注文時(1台分) 23,700円(非課税)
※車いすの追加重量は2.5kg/1台です

電動スタンダップチェアII

起立機構を電動にする事により、下肢に障がいのある方でも容易に立ち上がる事が可能です。
 駆動部には、電動兼手動での走行を可能にする簡易電動ユニットをオプションとして装着できます。



起立時



PHOTO/電動走行ユニット(JWX-1PLUS+)装着オプション仕様
 フレームカラー：アルマイト藍

電動スタンダップチェアII

基本価格 **740,600円**～(非課税) **耐80kg**

※電動走行ユニットを装着していない標準仕様の価格です。

〈適応身長160cm～175cm〉

仕様詳細 電動走行ユニット(JWX-1PLUS+ニッケル水素/リチウムイオン)オプション装着の場合

- 全長：100cm
- 全高：84(通常時)～135(スタンダップ時)cm
- 全幅：65cm
- シート幅：38cm(サイドガードパイプ内々)
- シート奥行：38cm
- 前座高：42cm(フレーム寸法)
- 後座高：38cm(フレーム寸法)
- バックサポート高：43cm(座クッション厚含む)
- アームサポート高：33cm(座クッション厚含む)
- キャスタ：5インチ
- 駆動輪：24インチ×1%
- 重量：38.8kg(バッテリー含む)
- 材質：アルミ軽合金
- ソフクッション：8cm厚
- 胸ベルト：面ファスナー合わせ式
- 膝ベルト：アルミフレーム+パッド付
 (使用される場合は必ず付属のクッションをお使いください)

- ⚠ 使用する際、足、膝、腰に無理がないかご注意ください。
- ⚠ 製品選定の際は必ず、障がいの程度、操作能力、使用環境を考慮し、専門のセラピストにご相談ください。
- ⚠ 起立状態での走行はしないでください。

ご注文時には電動走行操作部(オプション)とスタンダップ上下レバーの取付位置(左右)をご指定ください。(電動走行操作部とスタンダップ上下レバーを同じ側に取付けることはできません。)

シートカラー(基本色) 標準フレームカラー



NM-B



アルマイト銀

フレームカラーオプション

着色アルマイト(3色)

新車注文時のみ

22,000円(非課税)



アルマイト赤



アルマイト藍



アルマイト黒

機能説明

電動の起立機構により、容易に立ち上がる事ができます。



PHOTO/オプション仕様
 フレームカラー：アルマイト藍
 参考寸法：全長100×全高81(通常時)～127(スタンダップ時)
 ×全幅63cm
 参考重量：23.6kg
 参考価格：762,600円(非課税)

各部詳細



膝ベルト

アルミフレーム+パッド付きの膝ベルトが起立時に身体をしっかり支えます。



スタンダップ上下レバー

起立時の操作部です。ご注文の際は、取付位置(左右)の指示を下さい。バッテリー残量表示機能付き。



操作部はね上げ式

操作部がはね上がるため、移乗の際に便利です。



操作部前後調整式

スタンダップと電動走行(オプション)の操作部が、前後スライドするため、操作位置の微調整が可能です。

電動トライメイトN

シートに座ったままでも電動で
ラクラク昇降。

座面のシートが電動で昇降できます。
腕の力や握力が少ない方でも
座面の昇降を行うことができます。

※車輪の駆動については手動になります。

電動でスムーズな
昇降をサポート。



下降時

電動トライメイトN

基本価格 **583,000円**～(非課税)

耐70kg

00175-000174

仕様詳細

- 全長:86cm
- 全高:85cm
- 全幅:65cm
- シート幅:38cm
- シート奥行:38cm
- バックサポート高:42cm
- アームサポート高:22cm
- 前座高:42cm～5.5cm
- 後座高:40cm～3.5cm
- キャスト:3インチ
- 駆動輪:22インチ×1%
- 重量:約22kg
- 対象重量:70kgまで

⚠ 使用時(特に下降時)は座面に脚、手など身体の一部が挟まっていないか十分に注意してください。

⚠ 製品選定の際は必ず、障がいの程度、操作能力、使用環境を十分考慮し、専門のセラピストにご相談ください。

ご注文時には、座面昇降コントローラーの取付位置(左右)をご指定ください。

各部詳細



座面昇降コントローラー

ご注文の際は、座面昇降コントローラーの取付位置(左右)の指示をしてください。



フット・レッグサポート着脱

座面下降する際は脚部をはずしてから行ってください。

シートカラー(基本色)



NM-8

軽量コンパクト ティルト&リクライニング車いす

ULTRA ウルトラシリーズ 介助用 NAH-UC電動モデル

NAH-UC・Hi 電動 / NAH-UC・Lo 電動



PHOTO / NAH-UC・Hi 電動
インディゴ



座ってそのまま、
調整なしで
快適姿勢の
3Dバックサポート



NAH-UC・Hi 電動

基本価格 **288,200円** (非課税)

00175-000393

耐120kg

NAH-UC・Lo 電動

基本価格 **278,300円** (非課税)

00175-000392

耐100kg

NAH-UC電動モデルの詳細につきましては
P36-37をご覧ください。

機能説明

背と座の角度調整を
コントローラーのボタンで電動操作

搭乗者ご自身でティルト・
リクライニングの操作ができます。
介助者が搭乗者に向き合いながら操作することも可能。
電動式でお好みの角度にスムーズに調整でき、
長時間の快適な乗車が可能です。

ティルト角度 0～30° /
リクライニング角度 0～30°
(走行は電動ではありません)



背・座角度調整
コントローラー



座りながら
ご自身で操作



介助者が
操作



電動の動作を
動画でチェック!

ヤマハ車いす用電動ユニット

プラス JWX-1PLUS+

電磁ブレーキ標準装備

車いす用
電動
ユニット



※写真はニッケル水素バッテリー仕様です。



自走用操作部 介助用操作部

JWX-1PLUS+

税込価格 **396,000円**～(本体価格 360,000円～)

さらに下記仕様一覧からお選びいただけます。

選択項目	仕様	追加料金(税込価格)
①車輪径	20/22/24インチ	—
②最高速度設定	4.5km/h仕様もしくは6km/h ^{※1} 仕様	—
③バッテリーオフセット	オフセット無/オフセット有 ^{※2}	—
④クラッチレバー	右/左	—
⑤自走用操作部位置	右/左	—
⑥カラーキャップ	9種類から選択	—
⑦自走用操作部	標準→スライドブラケット	6,600円 (本体価格 6,000円)
⑧バッテリー取付	一体型→分離型	39,600円 (本体価格 36,000円)
⑨介助用ブレーキ	介助用ブレーキ 無→有	25,630円 (本体価格 23,300円)
⑩介助用操作部	介助用操作部 無→有 ^{※3}	63,250円 (本体価格 57,500円)
⑪バッテリー種類	ニッケル水素→リチウムイオン	69,300円 (本体価格 63,000円)

※1 20インチ仕様では、6km仕様は選択できません。
 ※2 20インチ仕様では、「バッテリーオフセット有」は選択できません。(ただし、オプション部品としての販売は可能です。)
 ※3 介助用操作部有の価格には、コントローラー及び介助用ブレーキを含みます。

専用バッテリー・充電器



**リチウムイオン
バッテリー**
(マイコン内蔵型)
重量3.6kg

追加単品購入時
税込価格 **137,500円**
(本体価格 125,000円)



**ニッケル水素
バッテリー**
(マイコン内蔵型)
重量2.9kg

追加単品購入時
税込価格 **68,200円**
(本体価格 62,000円)



充電器
(リチウムイオン・
ニッケル水素
バッテリー共用)

追加単品購入時
税込価格 **31,680円**
(本体価格 28,800円)

※JWX-1ユニット購入時には、バッテリー1個と充電器1個が付属されています。

オプション

●自走用操作部 操作レバーの豊富なバリエーション



①コの字型
税込価格 **7,700円**
(本体価格 7,000円)

②細長型
税込価格 **7,590円**
(本体価格 6,900円)

③T型
税込価格 **7,590円**
(本体価格 6,900円)

④丸型
税込価格 **5,280円**
(本体価格 4,800円)



⑤小型ノブ型
(素材:ゴムスポンジ)
税込価格 **5,500円**
(本体価格 5,000円)

⑥小型ノブお肌型(素材:ゴム)
税込価格 **6,050円**
(本体価格 5,500円)



**JWX-1PLUS+
ジョイユニットXPLUS+
対応ステッキホルダー**
税込価格 **4,400円**
(本体価格 4,000円)

JWX-1PLUS+・ジョイユニットXPLUS+対応多様入力コントローラ

ヤマハJWX-1PLUS+・ジョイユニットXPLUS+専用オプション

多様入力コントローラセット XOF-48110-T0



税込価格 **96,800円**(本体価格 88,000円) ※ユニット本体とセットでの価格はお問い合わせください。

リモコンブラケット (オプション) XOF-48530-T0



税込価格 **4,510円**
(本体価格 4,100円)



ブラケット
取付例

スポーツ
競技用モデル

モデル
アクティブ

シリアル
ウルトラ

シリアル
座王X座王

軽量車いす

モジュラー
車いす

リクライニング
車いす

座位保持

キッズモデル

電動車いす

特殊型車いす

アルミ製
スタンダード
車いす

スチール製
スタンダード
車いす

介護・
福祉用具

ストレッチャー!
防災用品
カートなど

車いす
オプション

ヤマハ車いす用電動アシストユニット

JWX-2

誰かに背中を押されているみたいに、上り坂でも驚きの「軽さ」と「なめらかさ」で操作できます。
車いすのハンドリム操作の負荷に応じて、モーターの補助力が働く車いす用電動アシストユニットです。

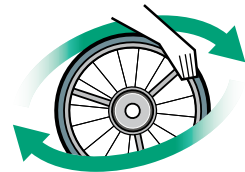

電動アシスト

車いす用
電動アシスト
ユニット



転倒防止バー/スタンダードタイプ

写真は、ホイールキャップ銀ベース白色。ニッケル水素バッテリー仕様。

駆動輪×2
専用充電器×1
バッテリー×1
転倒防止バー×2
(スタンダードタイプ、
モジュラータイプから
選択)



22/24インチは
バッテリー取付一体型
20インチは
バッテリー取付分離型
転倒防止バー/
モジュラータイプ



PHOTO/
AS-III Shock absorber JWX-2パッケージ
オプション仕様
【参考重量】26.5kg
(バッテリー含む座クッション含まず)

**AS-III Shock absorber
JWX-2パッケージ**
基本価格 **881,820円**～(非課税)

JWX-2 税込価格 413,600円～(本体価格 376,000円)

さらに下記仕様一覧からお選びいただけます。

選択項目	仕様	追加料金(税込価格)
①車輪径	20/22/24インチ	—
②車軸取付	固定/着脱	—
③転倒防止バー	スタンダードタイプ/モジュラータイプ	—
④爪間隔	標準/ワイド(20インチは標準のみ)	—
⑤ホイールキャップ	黒ベース白色/黒ベースアルミ色/銀ベース白色	—
⑥バッテリー取付	一体型→分離型(20インチは分離型のみ)	25,300円(※標準価格 23,000円)
⑦タイヤ	標準→スポーティ(20インチは標準のみ)	19,030円(※標準価格 17,200円)
⑧ハンドリム	コーティング無→有	17,710円(※標準価格 16,100円)
⑨バッテリー種類	ニッケル水素→リチウムイオン	69,300円(※標準価格 63,000円)

※ 20インチの場合は追加料金はありません。

JWX-2 仕様諸元表

項目	仕様内容
品名	JWX-2
駆動方式	後輪直接駆動
重量※1	15.0kg(バッテリー含まず)
操舵方式	左右ハンドリム操舵
制動方式	制動アシスト+手動車いすブレーキ
駆動車輪径	20・22・24インチ
車輪取付方法	着脱式/固定式
モーター	ACサーボモーター・30分定格出力 24V 110W×2
アシスト速度範囲	0～6km/h未満
使用者最大荷重※2 (積載物含む)	20インチ 75kg/22・24インチ 105kg
実用登坂角度	6°
バッテリー	ニッケル水素 24V×6.7Ah 重量2.9kg リチウムイオン 25.2V×11.2Ah 重量3.6kg
充電器	電源 AC100V～240V 50/60Hz
ニッケル水素/ リチウムイオン	充電方式 急速充電方式 充電時間(常温25℃) 2.5～3時間/約4.5時間
アシスト 走行距離	連続走行距離 ※3 ニッケル水素使用時 20km リチウムイオン使用時 40km

※1 22インチ仕様のデータです。

※2 JWX-2ユニット単体の耐荷重は130kg(乗員、荷物、フレーム重量含む)

※3 ヤマハパターン走行:24インチ、バッテリー新品・満充電、気温15～25℃、体重75kg、直線平坦路5km/h連続走行、モード2(工場出荷時設定)

選択仕様詳細

ホイールキャップ



黒ベース白色 黒ベースアルミ色 銀ベース白色

ハンドリムの爪間隔

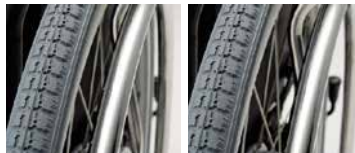

標準 ワイド(標準+10mm)

タイヤとハンドリムコーティング



標準タイヤ
標準タイヤ
ハンドリムコーティング有
ハンドリムコーティング無

JW Smart Tune

「電動アシスト車いす」を
「人に近づける」
JWスマートチューン。

パソコンで専用ソフトを使い、その人に最適な
2つのアシスト力の走行モードを設定すること
が出来ます。

※JWスマートチューンの設定については、ご購入店、取扱店にご相談ください。

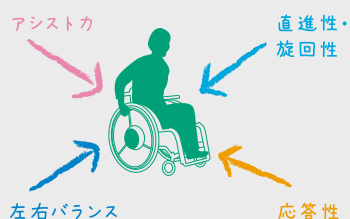

ヤマハJWX-2専用のスポークカバー

JWX-2用スポークカバー(22インチ用・24インチ用)

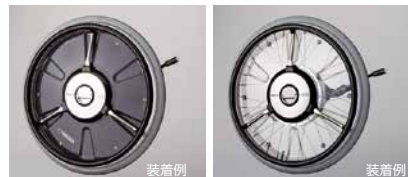

カーボン
2枚/1セット

税込価格 **15,400円**
(本体価格 14,000円)

クリア
2枚/1セット

税込価格 **9,020円**
(本体価格 8,200円)

ご注文時には、JWX-2の車輪径とタイヤ種類をご指定ください。

スポーツ
競技用モデル

モデル
アクティブ

シリアル
ウルトラ

座主×座主
シリーズ

軽量車いす

モジュラー式
車いす

リクライニング
車いす

座位保持

キッズモデル

電動車いす

特殊型車いす

アルミ製
スタンダード
車いす

スチール製
スタンダード
車いす

介護・
福祉用具

ストレッチャー!
防災用品
カーテンなど

車いす
オプション
パーツ

ヤマハ車いす用電動ユニット(16インチ)

ジョイユニットX PLUS+

カスタムメイド車いすの
“電動化”により
行動範囲を広げます。

さまざまなタイプの車いすに
取り付けが可能です。

- リクライニングタイプ
- ティルトタイプ
- アームサポートはね上げタイプ
- 子供用タイプ

■取付けの為に、フレームへの加工などが必要になります。

ジョイユニットX PLUS+

- ニッケル水素バッテリー介助用操作部なし
税込価格 **396,000円**
(本体価格 360,000円)
- ニッケル水素バッテリー介助用操作部つき
税込価格 **459,250円**
(本体価格 417,500円)
- リチウムイオンバッテリー介助用操作部なし
税込価格 **465,300円**
(本体価格 423,000円)
- リチウムイオンバッテリー介助用操作部つき
税込価格 **528,550円**
(本体価格 480,500円)

ジョイユニットX仕様諸元表

項目	仕様内容
駆動方式	後輪直接駆動
重量	14.7kg(バッテリー含まず)
操舵方式	自走用
	介助用(フュージョン)
操舵方式	ジョイスティック操舵 手動操舵(押しボタン式)
駆動車輪径	16インチ
制御方式	マイクロコンピュータ制御
モーター(ACサーボモーター)	24V 120W×2(30分定格出力)
走行速度	前進
	後進
バッテリー (マイコン内蔵型)	ニッケル水素
	リチウムイオン
充電器	電源
	充電方式
電動走行 距離	ニッケル水素
	リチウムイオン

※1 JIS T9203(2006) 測定方式による測定値

車いす用
電動
ユニット



駆動輪×2 専用充電器×1
自走用操作部×1 専用バッテリー×1



PHOTO/e-MOSAIC ジョイユニットX PLUS+
装着オプション仕様
※ティルトした状態での電動走行は
しないでください。



PHOTO/レッドウッドⅢ ジョイユニットX PLUS+
装着オプション仕様
(ニッケル水素バッテリー・介助操作部つき・シート幅42cm)
【参考寸法】全長117×全高142×全幅65cm
【参考重量】40.6kg(バッテリー含む・座クッション含まず)

(ヤマハ)

JWアクティブPLUS+Sタイプ



腰や背中を面で支える
背張り機能

JWX-1PLUS+ユニットをセットした、スタイリッシュなデザイン
で、高いフレーム強度をもつ、高性能な軽量型電動車いすです。

耐100kg

- ニッケル水素バッテリー介助用操作部なし
基本価格 **486,500円 (非課税)**
00233-000102
- ニッケル水素バッテリー介助用操作部つき
基本価格 **544,000円 (非課税)**
00233-000095
- リチウムイオンバッテリー介助用操作部なし
基本価格 **549,500円 (非課税)**
00233-000115
- リチウムイオンバッテリー介助用操作部つき
基本価格 **607,000円 (非課税)**
00233-000116

仕様詳細

- 最高速度：4.5km/h・6km/h※
- 駆動輪サイズ：22及び24インチ
- キャスト：7インチ
- シート幅(バックサポートパイプ外々)：40cm
- 寸法
22インチ：全長1,000×全幅640×全高880mm
24インチ：全長1,025×全幅640×全高880mm
- 重量(バッテリー含まず)
22インチ：27.4kg
24インチ：27.6kg

※6km/h仕様はレンタル用としての購入はできません。

MS-III PRO EVOLUTION

MS-IIIのフレームワークを踏襲したデザインで電動走行のニーズに対応。
(MS-IIIにつきましてはP22-23をご覧ください。)



MS-III PRO Urbanオプション仕様製作例(JWX-1PLUS+装着仕様)
【参考重量】26.1kg(バッテリー含む・座クッション含まず)

フレームカラー



MS-III PRO UP 駆動輪未装着車 202,700円～

MS-III PRO Urban 駆動輪未装着車 202,700円～

MS-III PRO SW 駆動輪未装着車 217,800円～

●上記金額の他、対応電動ユニットと取付工賃の金額が必要です。
※上記金額には消費税は含まれておりません。
※駆動輪未装着での購入時には別途消費税が必要となります。

対応電動ユニット



JWX-1PLUS+
22インチ・24インチ
ニッケル水素バッテリー・
介助操作部なしの場合
新車注文時
411,800円～(非課税)
(取付工賃含む)



JWX-2
22インチ・24インチ
ニッケル水素バッテリー・
標準タイヤ・ハンドリム
コーティングなしの場合
新車注文時
429,600円～(非課税)
(取付工賃含む)

販売店様へ：専用発注書にてご発注ください

iS 電動オプション仕様

耐100kg

ニッソンのモジュラー式車いすiSは、オプションで
ヤマハJWX-1PLUS+(iS用)装着タイプをご用意しています。
フレームカラーの選択により、オリジナリティーあふれる一台となります。

(iSにつきましては、P48-49をご覧ください。)

フレームカラーオプション



販売店様へ：専用発注書にてご発注ください



標準フレームカラー

JPブルー

PHOTO/iS電動オプション仕様
フレームカラー：フォレストグリーン
参考重量：28.1kg
(座クッション、バッテリー含まず)

※JWX-1PLUS+(iS用)は、一般市販品のJWX-1PLUS+ユニットとは、一部仕様異なります。(iSフレームに後付けて一般市販品のJWX-1PLUS+ユニットを取付けることはできません。)
※杖入れオプションはヤマハのオプション品の装着が可能です。

競技用モデル
スポーツモデル
アクティブ
ウルトラ
シリーズ
シミュラト
座高X座王
軽量車いす
モジュラー式
車いす
リクライニング
車いす
座位保持
キッズモデル
電動車いす
特殊型車いす
アルミ製
スタンダード
車いす
スタンダード
車いす
介護・福祉用具
ストレッチャ！
防災用品
カートなど
車いす
オプション

スポーツ
競技用モデル

モデル
アクティブ

シリンダ
ウルトラ
シリーズ

座王X座王
シリーズ

軽量車いす

モジュラー式
車いす

リクライニング
車いす

座位保持

キッズモデル

電動車いす

特殊型車いす

アルミ製
スタンダード
車いす

スタンダード
車いす

介護
福祉用具

ストレッチャー！
防災用品
カートなど

車いす
オプション

イマセン電動リフト式車いす

L-fit [EMC-660 / EMC-670]

72cmの昇降範囲で、床面への移動から高所の物の出し入れなども可能。静かでスムーズな昇降モータを採用。



座面高80cm時

EMC-660: 最高速4.5km/h仕様・3段切替
EMC-670: 最高速6.0km/h仕様・3段切替

シートカラー/クレンズブラック
フレームカラー/パシフィックブルー



座面高8cm時



座面高32~55cmの
範囲で走行が可能です。

EMC-660 基本価格 **964,500円** (非課税)

EMC-670 基本価格 **981,700円** (非課税)

●シートカラー・フレームカラーのバリエーションにつきましては単品カタログをご覧ください。

注) イマセンの電動車いすには保険を用意しております。改良のため予告なく諸元・性能を変更することがあります。公道で使用する場合、改造に際し道路交通法で定められた電動車いすの定義により外れるものについては、最寄りの警察署長の承認が必要になります。

イマセン電動車いす

パセオ PASEO EMC-260/270

EMC-260: 最高速4.5km/h仕様・3段切替
EMC-270: 最高速6.0km/h仕様・3段切替



シートカラー/クレンズブラック
フレームカラー/クロームオレンジ

EMC-260 基本価格 **497,100円** (非課税)

EMC-270 基本価格 **514,400円** (非課税)

●シートカラー・フレームカラーのバリエーションにつきましては単品カタログをご覧ください。

注) イマセンの電動車いすには保険を用意しております。改良のため予告なく諸元・性能を変更することがあります。公道で使用する場合、改造に際し道路交通法で定められた電動車いすの定義により外れるものについては、最寄りの警察署長の承認が必要になります。

イマセン電動ティルト式車いす

パセオ PASEO ティルト EMC-260T/270T

EMC-260T: 最高速4.5km/h仕様・3段切替
EMC-270T: 最高速6.0km/h仕様・3段切替



シートカラー/クレンズブラック
フレームカラー/クロームオレンジ

快適電動ティルト



EMC-260T 基本価格 **769,300円** (非課税)

EMC-270T 基本価格 **785,600円** (非課税)

●シートカラー・フレームカラーのバリエーションにつきましては単品カタログをご覧ください。

注) イマセンの電動車いすには保険を用意しております。改良のため予告なく諸元・性能を変更することがあります。公道で使用する場合、改造に際し道路交通法で定められた電動車いすの定義により外れるものについては、最寄りの警察署長の承認が必要になります。

イマセン電動リクライニング・ティルト式普通型車いす
ライトシックス

Light6 [LGS-TR1]



自由に姿勢変換ができる
軽量コンパクトな電動車いす
最高速6.0km/h仕様・3段切替



全幅55cmで狭い住宅環境でも移動が容易です。

シートカラー/グレー
カバーカラー/ホワイト

LGS-TR1 基本価格 1,250,800円(非課税)

●シートカラー・カバーカラーのバリエーションにつきましては単品カタログをご覧ください。

仕様諸元表

項目	仕様内容		
	LGS-TR1		
寸法 (mm)	全長×全幅×全高 長970×幅550×高1020(ヘッドサポート含まず) アームサポートクッション高さ 座板上面より235~335 6段階調節(20mmピッチ)		
重量 (kg)	本体	50	
	バッテリー含む	52	
車輪径 (mm) (中輪空気入タイヤkpa)	前輪	150	
	中輪	12×2.00-8(径305) 空気圧:280	
	後輪	125	
フレーム構造及び寸法(mm)	シート、アームサポート、フットサポート着脱 シート幅 400 シート奥行き 430 バックサポート高さ 600		
リクライニング	電動リクライニング(90~160度・無段階調整)		
ティルト	電動ティルト(-3~30度・無段階調整)		
駆動方式	前輪・後輪キヤスタ中輪直接駆動方式		
制動方式	モータ発電及び電磁ブレーキによる制動方式		
制御方式	ジョイスティックコントロールによる全方向電子制御方式		
駆動モータ	30分定格出力 DC24V 100W×2		
バッテリー	Li-ion 25.2V DC11.6Ah		
充電器	電子タイマー付き自動充電方式		
充電時間	0~6時間		
速度	前進時	後進時	
	低速 (km/h)	2.5	1.0
	中速 (km/h)	4.5	1.3
	高速 (km/h)	6.0	1.7
連続走行距離(km)	算出条件:常温で使用者最大体重・最高速度・平坦路直進時、 バッテリー新品満充電から100%放電まで		
	15		
実用登坂角度(度)	6		
段差乗り越高さ:前進時(mm)	30		
溝乗り越幅(mm)	100		
最小回転半径(mm)	595		
使用者最大体重(kg) ※積載物含む	100以下		

注) イマセンの電動車いすには保険を用意しております。
改良のため予告なく諸元・性能を変更することがあります。
公道で使用する場合、改造に際し道路交通法で定められた電動車いすの定義により外れるものについては、最寄りの警察署長の承認が必要になります。

イマセン電動リクライニング・ティルト式普通型車いす

アクティブチェア EMC-960/970

バックサポートスライド機構と
ウェイトシフト機構で理想的な
電動リクライニング・ティルトを実現。



シートカラー/メッシュブラック
フレームカラー/パシフィックブルー

EMC-960標準型 基本価格 1,229,000円(非課税)
EMC-970標準型 基本価格 1,245,000円(非課税)
EMC-960低座面型 基本価格 1,229,000円(非課税)
EMC-970低座面型 基本価格 1,245,000円(非課税)

●シートカラー・フレームカラーのバリエーションにつきましては単品カタログをご覧ください。

仕様諸元表

仕様	機種		標準型		低座面型				
	LS	MS	LS	MS	LS	MS			
寸法 (mm)	全長×全幅×全高 長1050(幅600×高1030)(ヘッドサポート装着時:1030)		長1030(幅600×高980)(ヘッドサポート装着時:1290)		長1030(幅600×高980)(ヘッドサポート装着時:1290)				
ホイールベース	465		465		465				
アームサポートクッション高さ	シート上面より210~310 6段階調整		シート上面より210~310 6段階調整		シート上面より210~310 6段階調整				
重量 (kg)	本体	77	77		77				
	バッテリー含む	105	105		105				
車輪	前輪:250-4.4PR(径220mm)空気圧:230-250 後輪:2.50-8.4PR(径330mm)空気圧:200~220		前輪:250-4.4PR(径220mm)空気圧:230-250 後輪:2.50-8.4PR(径330mm)空気圧:200~220		前輪:200-50.4PR(径190mm)空気圧:210-220 後輪:2.50-8.4PR(径330mm)空気圧:200~220				
フレーム構造及び寸法(mm)	上下分割式:シート、アームサポート、フットサポート着脱 シート幅 400 シート奥行き 430 バックサポート高さ 540		シート、アームサポート、フットサポート着脱 シート幅 400 シート奥行き 430 バックサポート高さ 540		シート、アームサポート、フットサポート着脱 シート幅 400 シート奥行き 430 バックサポート高さ 540				
リクライニング	電動リクライニング(90~165度・無段階調整)		電動リクライニング(90~165度・無段階調整)		電動リクライニング(90~165度・無段階調整)				
電動ティルト	0~40度・無段階調整		0~40度・無段階調整		0~40度・無段階調整				
駆動方式	前輪キヤスタ後輪直接駆動方式		前輪キヤスタ後輪直接駆動方式		前輪キヤスタ後輪直接駆動方式				
制動方式	モータ発電及び電磁ブレーキによる制動方式		モータ発電及び電磁ブレーキによる制動方式		モータ発電及び電磁ブレーキによる制動方式				
制御方式	ジョイスティックコントロールによる全方向電子制御方式		ジョイスティックコントロールによる全方向電子制御方式		ジョイスティックコントロールによる全方向電子制御方式				
駆動モータ	30分定格出力 DC24V 200W×2		30分定格出力 DC24V 200W×2		30分定格出力 DC24V 200W×2				
バッテリー	SEB35-T 12V35Ah(5時間率)×2		SEB35-T 12V35Ah(5時間率)×2		SEB35-T 12V35Ah(5時間率)×2				
充電器	電子タイマー付き自動充電方式		電子タイマー付き自動充電方式		電子タイマー付き自動充電方式				
充電時間	0~14時間		0~14時間		0~14時間				
速度	前進時	後進時	前進時	後進時	前進時	後進時			
	低速 (km/h)	2.5	1.0	2.5	1.0	2.5	1.0		
	中速 (km/h)	3.5	1.3	4.5	1.7	3.5	1.3	4.5	1.7
	高速 (km/h)	4.5	1.7	6.0	2.3	4.5	1.7	6.0	2.3
連続走行距離(km)	算出条件:常温で使用者最大体重・最高速度・平坦路直進時、 バッテリー新品満充電から100%放電まで		算出条件:常温で使用者最大体重・最高速度・平坦路直進時、 バッテリー新品満充電から100%放電まで		算出条件:常温で使用者最大体重・最高速度・平坦路直進時、 バッテリー新品満充電から100%放電まで				
	33		35		33		35		
実用登坂角度(度)	8°		8°		8°		8°		
段差乗り越高さ:前進時(mm)	50		50		40		40		
溝乗り越幅(mm)	100		100		80		80		
最小回転半径(mm)	測定条件:フットサポートの最も外側の軌跡 920		測定条件:フットサポートの最も外側の軌跡 920		測定条件:フットサポートの最も外側の軌跡 900		測定条件:フットサポートの最も外側の軌跡 900		
使用者最大体重(kg) ※積載物含む	100以下		100以下		100以下		100以下		

注) イマセンの電動車いすには保険を用意しております。
改良のため予告なく諸元・性能を変更することがあります。
EMC-960、EMC-970の基本性能は、JIS T 9203-1999の基準に適合しています。
公道で使用する場合、改造に際し道路交通法で定められた電動車いすの定義により外れるものについては、最寄りの警察署長の承認が必要になります。

※品質向上のため、予告なく仕様を変更する場合がありますので、予めご了承ください。

スポーツ
競技用モデル

アクティブ
モデル

シニア
ウルトラ

シート
シリーズ

軽量
車いす

モジュラー
式

テイル
リクライニング

座位
保持

キッズ
モデル

電動
車いす

特殊
型車いす

アルミ
製
スタンダード

スチール
製
スタンダード

介護
福祉
用具

ストレッチャ
防災用品
カイトなど

車いす
オプション

イマセン電動カート

マイライド **myride [EMC-MR1]**

視認性を上げる大型LEDとスタイリッシュな外観で近未来的なデザインを演出。
足腰に不安を抱えている方や運転免許を返納されて移動手段にお困りの方へ。

屋外や狭い屋内空間も
スムーズな移動が可能

最小回転半径760mm



仕様諸元表

仕様	型式	EMC-MR1	
寸法(mm)	全長×全幅×全高	1,060×590×930	
	アームサポート高さシート上面より	220	
重量(kg)	本体	39	
	バッテリー含む	42.5	
車輪径(mm)	前輪(オムニホイール)	253	
	後輪(パンクレスタイヤ)	244	
フレーム構造及び寸法(mm)	椅子電動格納式、フットサポート手動格納式、アームサポート跳ね上げ式		
	シート幅	420	
	シート奥行	430	
	バックサポート高	450	
駆動方式	前輪オムニホイール、後輪直接駆動方式		
制動方式	モータ発電及び電磁ブレーキによる制動方式		
制御方式	ジョイスティックコントロールによる全方向電子制御方式		
駆動モータ	DC24V 定格出力200W×2		
バッテリー	リチウムイオン電池 DC24V 20Ah		
充電器(充電時間)	電子タイマー付き自動充電方式(0~7時間)		
速度(km/h)		前進時	後進時
	5	5.5	1.7
	4	4.0	1.4
	3	3.0	1.1
	2	1.7	0.8
1	0.5	0.5	
連続走行距離(km)	25		
実用登坂角度(度)	10		
段差乗越高さ:前進時(mm)	50		
溝乗越幅(mm)	100		
最小回転半径(mm)	測定条件:フットサポートの最も外側の軌跡 760		
使用者最大体重(kg) ※積載物含む	100以下		

テールランプ サイドランプ

後方、両側面に被視認性を上げるため、LEDランプを標準装備しました。

音声による分かりやすいお知らせ機能

操作ボタンを押した際や注意が必要な場面で音声による案内をします。後進時や傾斜路走行時では、音声で周囲の方に危険をお知らせします。

外観寸法

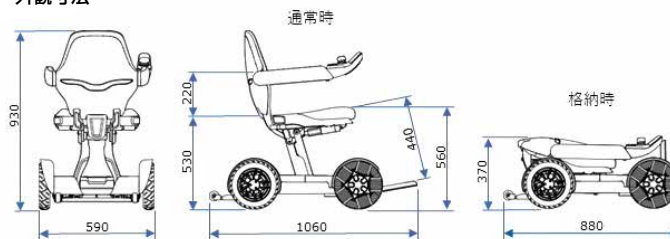

EMC-MR1 基本価格 **480,000円** (非課税)

機能説明

ボタン操作一つで電動カートの折りたたみ/復元ができます。



縦置きも可能です。



注) イマセンの電動車いすには保険を用意しております。改良のため予告なく諸元・性能を変更することがあります。公道で使用する場合は、改造に際し道路交通法で定められた電動車いすの定義により外れるものについては、最寄りの警察署長の承認が必要になります。

特殊型車いす

Special Type model

Nツアラー	94
MOKURIN/NAH-207	95
トライメイトN/スタンダップチェア	96



スポーツ
競技用モデル
アクティブ
モデル

シニアウルトラ
ウルトラ
シリーズ

座王X座王
シリーズ

軽量車いす

モジュラー式
車いす

テイルト
リクライニング
車いす

座位保持

キッズモデル

電動車いす

特殊型車いす

アルミ製
スタンダード
車いす

スチール製
スタンダード
車いす

介護・
福祉用具

ストレッチャー・
防災用品・
カートなど

車いす
オプション
パーツ

アルミ製スタンダード車いす

Aluminium Standard model

NA-400シリーズコンセプト	97
NA-4**A	98
NA-4**W	99
NA-4**FO	100
NAH-4***	101
NEO-1β/NEO-2β	102
NEO-1βW/NEO-2βW	103
NEO-1/NEO-2/NEO-1W	104
NEO-2W/NEO-0レザー	105
アルミ製標準車各部寸法表	106



スチール製スタンダード車いす

Steel Standard Model

NF-1	105
------------	-----



エヌ Nツアラー

自動車での移動時の利便性と安全性にも配慮した車いす。

日常用の車いすとして使用でき、車いすに乗ったまま自動車※に乗り込むのにも便利で快適な車いすです。

※車いすに搭乗したまま乗り込むことを目的に設計された車いす移動車に限ります。また、乗り込みの際には車いす移動車の固定装置に正しく固定してください。

Nツアラー (NA-NT2W・NAH-NT2W)は、車椅子簡易固定標準化コンソーシアムガイドラインに準拠しています。

車椅子簡易固定標準化コンソーシアムとは

車椅子・車いす移動車・バスを開発製造するメーカー等が協力し、「車椅子の自動車等へのワンタッチ固定機器に関する規格化」に沿った車椅子簡易固定システム対応機器類を極力早期に開発、市場投入が出来るよう、またより多くのご利用者様に新しい規格とそのメリットを知っていただけるよう、連携活動するためのプラットフォームです。

オプション
着脱式ヘッドサポート

ノーバンク (ハイポリマー) タイヤ 標準装備

ノーバンク (ハイポリマー) タイヤ 標準装備



自走用

NA-NT2W
オプション仕様
参考重量: 16.3kg

車椅子簡易固定システム対応※アンカーバー
※車椅子簡易固定標準化コンソーシアムガイドラインに準拠しています

NA-NT2W

自走用

耐100kg 166,000円 (非課税)



ノーバンク (ハイポリマー) タイヤ

跳ね上げ式アームサポート。
開き式・着脱式フット・レッグサポート。

■車いす寸法

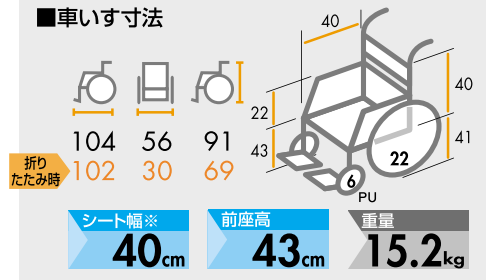

NAH-NT2W

介助用

耐100kg 166,000円 (非課税)



ノーバンク (ハイポリマー) タイヤ

跳ね上げ式アームサポート。
開き式・着脱式フット・レッグサポート。

■車いす寸法

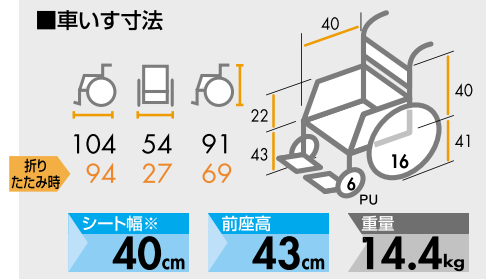

サイドガード



車いす移動車のシートベルトを通すための穴が開いています。



自走用のNA-NT2Wでも、サイドガードの穴と隙間の広いブラホイールを通して車いす移動車のシートベルトを容易に装着できます。

オプション



着脱式ヘッドサポート
新車注文時
10,750円 (非課税)
ヘッドサポート高: 63~84cm
重量: 未装着車いすより 1.1kg増加

室内用6輪車いす

モクリン

MOKURIN



心身に優しく温かい
木材を使用した室内用車いす。
6輪構造で移動しやすく安全。
座りごちも快適です。



座王Xでも採用の
オートフィット3Dバックサポート。
インナーベルトの伸縮で
自動的に身体にフィットします。

(オートフィットシステムにつきましては
P39でご確認ください)

MOKURIN (モクリン)

基本価格 **308,000円**(非課税)

自走行

仕様詳細

耐100kg

- 全長：86cm ●全高：88cm
 - 全幅：58cm (介助ブレーキつき仕様は59cm)
 - 前座高：42cm ●後座高：38.5cm
 - シート幅：40cm ●シート奥行：38cm
 - バックサポート高 (座板上面から)：45cm
 - アームサポート高 (座板上面から)：前23cm・奥25cm
 - 前輪キャスタ：5インチPU
 - 駆動輪：20インチ (25-451) ノーパンク (エアリー)
 - 後方キャスタ：3インチ
 - 座クッション厚さ：5cm
 - フレーム材質：アルミ軽合金、木材 (フナ)
 - 重量：16.0kg (介助ブレーキつき仕様は16.9kg)
- ※バックサポート高・アームサポート高・重量は座クッション未装着時のものです。

■シートカラー (基本色)



ご注文時には、シートカラーをご指定ください。

ノーパンクタイヤ
エアリー
装備



いつでも空気が
いっぱい
の感覚で安心

PHOTO/オプション仕様
シートカラー：グリーン
オプション：介助ブレーキ
参考重量：約16.9kg(座クッション含まず)

オプション

介助ブレーキ
(コンパクトドラムブレーキ)
新車注文時加算額 **22,300円**(非課税)

携帯車いす

NAH-207



いつでもどこでも、ワンタッチ操作!
超軽量・超コンパクトわずか **5.5kg**
外出先・旅行先での移動、スペースの狭い場所での
移動等、通常の車いすの補助的な役割をする
車いすとしてご利用ください。

NAH-207

基本価格 **118,800円**(非課税)

介助用

00175-000007

耐100kg

■シートカラー
(基本色)

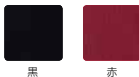

ご注文時には、シートカラーをご指定ください。



折りたたみ時

●この製品は、神奈川県及び神奈川県総合リハビリテーションセンターが実施した「高齢者・障害者へのヒューマンテクノロジー応用研究」の成果により開発したものです。

- 新幹線・バス等の狭い通路での取り扱いが容易です。
- 縦、横、高さの和が115cm未満の非常にコンパクトな車いすとなっております。自動車のトランク等への出し入れが簡単で、保管場所も小スペースで済みます。
- アームサポートがはね上げ式になっており、よりスムーズな乗り移りができます。
- 介助する方の利便性を考え、主輪には足踏みブレーキ式を取り付けてあります。
- 座位の安定を保つ為の、大腿ベルトが標準装備されています。

オプション

キャリーバッグ
保管及び持ち運びに便利です。
税込価格 **17,600円**(本体価格 16,000円)

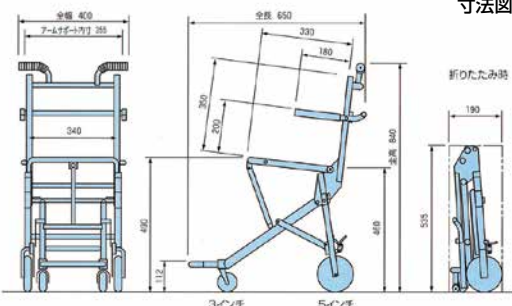

※品質向上のため、予告なく仕様を変更する場合がありますので、予めご了承ください。

スポーツ
競技用モデル

アクティブ
モデル

シニア
シニア

シニア
シニア

座王X
シリーズ

軽量車いす

モジュラー
式

リクライニング
車いす

リクライニング
車いす

座位保持

キッズモデル

電動車いす

特殊型車いす

アルミ製
スタンダード
車いす

スチール製
スタンダード
車いす

介護・
福祉用具

ストレッチャー!
防災用品
カートなど

車いす
オプション

スポーツ
競技用モデル

アクティブ
モデル

シニア
シニア

座王X座王
シニア

軽量車いす

モジュラー
式車いす

テイル
クランプ
車いす

座位保持

キッズ
モデル

電動車いす

特殊
型車いす

アルミ製
スタンダード
車いす

スチール製
スタンダード
車いす

介護
福祉用具

ストレッチャー
防災用品
カーテンなど

オフ
ショーン
車いす

バランスタイプ座席昇降手動車いす

トライメイトN

少しの力でシートが床面まで下がる、
乗降しやすさを考えた
座席昇降タイプの手動車いす。

座席が昇降するから毎日の生活に便利。
さまざまな生活シーンに合わせて、
お好みの高さに調整できます。
上半身が使える方であれば、
自身で車いすへの乗り降りができます。



トライメイトN

基本価格 **308,000円** (非課税)

自走用

00175-000290

仕様詳細

- 全長：101cm
- 全高：82cm
- 全幅：62cm
- シート幅：38cm
- シート奥行：40cm
- バックサポート高：40cm
- 前座高：42cm
- 後座高：39cm
- キャスト：4インチ クッションキャスト
- 駆動輪：22インチ
- 重量：約16kg
- ※体重が50~70kgの方に適しています。
それ以外の方は、注文時にご相談ください。

■シートカラー
(基本色)



NM-8

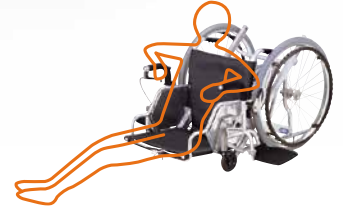

座席昇降

腕と手の力だけで、座席を上下に昇降させる
ことができます。

起立機構つき車いす

スタンダップチェア

リハビリに最適。

目線を高く。高所に手が届く。
リフトアップ(起立機構)で下肢に障がいのある方でも
容易に立ち上がる事が可能です。

スタンダップチェア

基本価格 **323,400円** (非課税)

自走用

仕様詳細

- 重量：19.4kg(クッションなしでの重量)
- ソフトクッション：8cm厚
- 胸ベルト：マジック合わせ式
- 材質：アルミ軽合金
- 膝ベルト：パッド付
- (座シートはあらかじめゆめに張ってあります。使用される場合は必ずクッションをお使いください。)

▲ 適応身長160cm~175cm

▲ 起立動作は、足、膝、腰に無理な負担がかかっていないかを確認しながら
行ってください。

▲ 製品選定に際しては、身体状況を充分考慮の上、適合について事前に専門の
セラピストにご相談ください。



起立時



左右のリフトアップレバーを操作
して起立(スタンダップ)します。

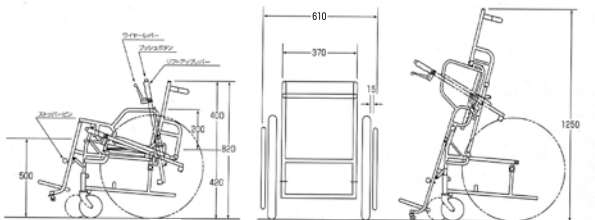

■シートカラー
(基本色)



NM-8

Aluminium Standard model

nissin aluminum frame wheelchair

NA-400 SERIES

よりユーザーの身体に近づいたユニバーサルデザイン採用。

肘パイプ前方の曲げRを大きくとったやさしいデザイン。環境問題に配慮した部材を各所に採用しました。

+10°のゆとり。

背の10°後傾と張り調整式バックサポートが、首と肩に負担の少ないより自然で楽な座位姿勢を実現。車輪をこぐ際に肩とパイプが干渉しにくく、操作が楽になりました。



4 types

様々なシチュエーションに対応できるよう4つのバリエーションから選べます。



P98
A type
自走用
バックサポート
折りたたみタイプ



P99
W type
自走用
開き式・着脱式フット・
レッグサポート&
アームサポートはね上げタイプ



P100
FO type
自走用
開き式・着脱式
フット・レッグサポートタイプ



P101
NAH type
介助用
バンド式介助ブレーキ装備

4 colors

シートカラーは全4色



ブルー
(PM-Y4)



グリーン
(PM-Y1)



レッド
(PM-Y3)



ブラウン
(PM-Y12)

4 sizes

前座高を4つの高さ設定から選べます。



※FOタイプ及びNAHタイプ除く

フット・レッグサポート拳上式と片手駆動式をオプション選択可能。

オプション

フット・レッグサポート拳上式仕様

脚部の角度を無段階に調整できます。(エレベータリング)

新車注文時加算額 1台分 **7,700円(非課税)**

W・FOタイプ及び
NAH-446Wで
選択可能です。



PHOTO/NA-426Wフット・レッグサポート拳上式仕様

参考価格: **174,900円(非課税)**

参考重量: 14.9kg

参考全長: 103cm

参考全幅: 58cm (折りたたみ時31cm)

片手駆動式仕様

新車注文時加算額 1台分 **48,400円(非課税)**

ご注文の際は右手操作か左手操作か、
連結棒式か蛇腹式かをご指定ください。

A・W・FOタイプの
自走用で
選択可能です。



PHOTO/NA-426A片手駆動仕様(左手操作用・連結棒式)

参考価格: **180,400円(非課税)**

参考重量: 15.5kg

参考全長: 103cm

参考全幅: 70cm (折りたたみ時38cm)

※品質向上のため、予告なく仕様を変更する場合がありますので、予めご了承ください。

スポーツ
競技用モデル

アクティブ
モデル

シチュエーション
ウルトラ

座墊X座王
シリーズ

軽量車いす

モジュラー
式車いす

テイルト
リクライニング
車いす

座位保持

キッズモデル

電動車いす

特殊型車いす

アルミ製
スタンダード
車いす

スチール製
スタンダード
車いす

介護・
福祉用具

ストレッチャー!
防災用品・
カートなど

車いす
オプション

NA-400 シリーズ

自走用

A type

バックサポート折りたたみ式の、一般的な車いす。



PHOTO/ NA-426A

JIS
JET
JE0409002
JIS T 9201:2016 自走用標準形・介助用標準形
福祉用具
NA-406A・NA-426A
NA-446A・NA-466A

折 バックサポート
折りたたみ式

固定 アームサポート
固定式

レッグパイプ
φ17 径
ティップング
外径 φ20

PU 6インチ
PUキャスト

40 前座高
cm **NA-406A** 132,000円(非課税)
00175-000185 耐100kg 自走用

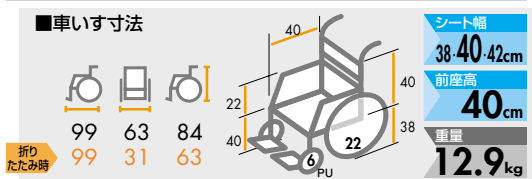

42 前座高
cm **NA-426A** 132,000円(非課税)
00175-000190 耐100kg 自走用

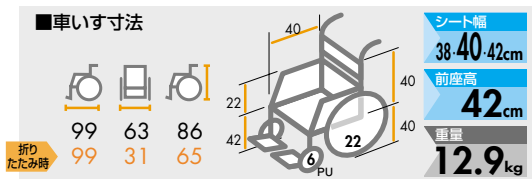

44 前座高
cm **NA-446A** 132,000円(非課税)
00175-000195 耐100kg 自走用

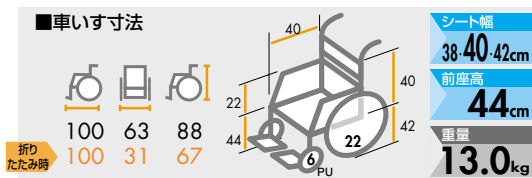

46 前座高
cm **NA-466A** 132,000円(非課税)
00175-000199 耐100kg 自走用

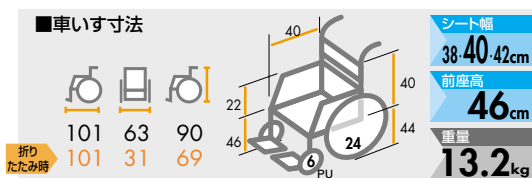

※各種の全幅・折りたたみ全幅・重量はシート幅40cm仕様の値です。

①NA-406A ②NA-426A/446A ③NA-466A

■オプション対応

	①	②	③
介助ブレーキ(KF-21/21B)	○	○	○
シートベルト(KF-6A/6B/6C)	○	○	○
Yベルト(KF-5)	○	○	○
ヘッドサポート(KF-41)	○	○	○
ヒールループ(KF-1)	○	○	○
アングルストラップ(KF-2)	○	○	○
フットサポートバー(KF-27 Bタイプ)	○	○	○
杖入れ(KF-7大/中/小)	○	○	○
テーブル(KF-4各種)	○	○	○
対応ガードル掛け(KF-□)	8B	9	9
ボンベ架(KF-20S)	○	○	○
泥除け(KF-3)	○	○	○
転倒防止装置(KF-29A)	○	○	○
足踏み式駐車ブレーキ(KF-46L)	○	○	○
7.5インチエアークャスタ	—	—	—
クッションキャスタ	○	○	○
フットレッグサポート挙上式	—	—	—
片手駆動式	○	○	○

■セミオーダー対応

	①	②	③
シート色の変更	○	○	○
シート幅の変更(32・34・36・44cm)	○	○	○
シート奥行の変更(37・38・39・41・42cm)	○	○	○
バックサポート高の変更	○	○	○
全高の変更	○	○	○
ブレーキの変更(但しスポーツブレーキ除く)	○	○	○
フットサポートジョイント式/ジョイントベルト式	○	○	○
レッグサポートシートの仕様変更	○	○	○
ハンドリムの変更	○	○	○
ノーパンクタイヤ(ハイポリマー)	○	○	○
ノーパンクタイヤ(リベアムゲル)	○	○	○

※1 バックサポートシートの形状は標準仕様とは異なります。

■シートカラー(基本色)



ご注文時には、シート幅・シートカラーをご指定ください。

スポーツ
競技用モデル

アクティブ
モデル

シニア
ウルトラ
シリーズ

座王X座王
シリーズ

軽量車いす

モジュラー
式
車いす

テイル
クランプ
車いす

座位保持

キッズ
モデル

電動車いす

特殊型車いす

アルミ製
スタンダード
車いす

スチール製
スタンダード
車いす

介護・
福祉用具

ストレッチャー!
防災用品
カーテンなど

車いす
オプション
パーツ

NA-400 シリーズ

自走用

W type

跳ね上げ式アームサポート、開き式・着脱式フット・レッグサポート。



アームサポート
はね上げ式



フット・レッグサポート
スイングアウト式



レッグパイプ
φ20



ティッピング
外径 φ20



フット・レッグサポート
スイングアウト式

ワンタッチのレバー操作で
フット・レッグサポートが開きます。

着脱可能



アームサポート
はね上げ式



バックサポート
張り調整



バックサポート
折りたたみ式



PPNブレーキ



6インチ
PUキャスタ

PHOTO/NA-426W

脚部挙上式 (エレベータリング) オプション対応可 (P97)

40
前座高
cm

NA-406W

167,200円(非課税)

00175-000187

耐100kg 自走用

車いす寸法

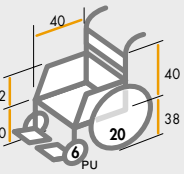

シート幅※
38-40-42cm
前座高
40cm
重量
13.4kg

折りたたみ時

99 58 84
98 31 63

42
前座高
cm

NA-426W

167,200円(非課税)

00175-000192

耐100kg 自走用

車いす寸法

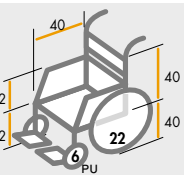

シート幅※
38-40-42cm
前座高
42cm
重量
13.7kg

折りたたみ時

100 58 86
100 31 65

44
前座高
cm

NA-446W

167,200円(非課税)

00175-000197

耐100kg 自走用

車いす寸法

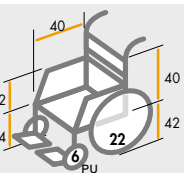

シート幅※
38-40-42cm
前座高
44cm
重量
13.7kg

折りたたみ時

101 58 88
101 31 67

46
前座高
cm

NA-466W

167,200円(非課税)

00175-000200

耐100kg 自走用

車いす寸法

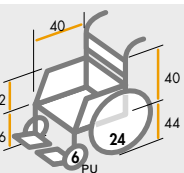

シート幅※
38-40-42cm
前座高
46cm
重量
13.9kg

折りたたみ時

103 58 90
103 31 69

※各機種のシート幅はアームサポートパイプ内々の寸法です。
※各機種の全幅・折りたたみ全幅・重量はシート幅40cm仕様の値です。

①NA-406W ②NA-426W/446W/466W

■オプション対応

	①	②		①	②
介助ブレーキ(KF-21/21B)	○	○	ポンペ架	△	△
シートベルト(KF-6A/6B/6C)	○	○	泥除け(KF-3)	-	-
Yベルト(KF-5)	○	○	転倒防止装置(KF-29A)	○	○
ヘッドサポート(KF-41)	△	△	足踏み式駐車ブレーキ(KF-46L)	○	○
ヒールループ(KF-1)	-	-	7.5インチエアークャスタ	-	-
アングルストラップ(KF-2)	○	○	クッションキャスタ	○	○
フットサポートカバー(KF-27 Bタイプ)	○	○	フット・レッグサポート挙上式	○	○
杖入れ(KF-7大/中/小)	○	○	片手駆動式	○	○
テーブル(KF-4各種)	○	○			
ガードル掛け(KF-8B)	○	○			

※1 △…KF-41を取付けた状態でアームサポート跳ね上げはできません。
※2 △…アームサポートの跳ね上げの際は、ポンペやその付属品にアームサポートが接触しないようご注意ください。

■セミオーダー対応

	①	②
シート色の変更	○	○
シート幅の変更(44cm)	○	○
シート奥行の変更(37・38・39cm)	○	○
バックサポート高の変更	○	○
全高の変更	○	○
ブレーキの変更(但しスポーツブレーキ除く)	○	○
フットサポートジョイント式/ジョイントベルト式	○	○
レッグサポートシートの仕様変更	○	○
ハンドリムの変更	○	○
ノーバンクタイヤ(ハイポリマー)	○	○
ノーバンクタイヤ(リベアムゲル)	○	○

※3 バックサポートシートの形状は標準仕様とは異なります。

■シートカラー(基本色)



ご注文時には、
シート幅・シートカラーを
ご指定ください。

スポーツ
競技用モデル

アクティブ
モデル

シミュルトラ
シリーズ

座王X座王
シリーズ

軽量車いす
モジュラー
式

車いす
テイルト
リクライニング

座位保持

キッズモデル

電動車いす

特殊型車いす

車いす
アルミ製
スタンダード

車いす
スチール製
スタンダード

介護・
福祉用具

ストレッチャー!
防災用品
カートなど

車いす
オプション

NA-400 シリーズ

自走用

FO type

固定式アームサポート、開き式・着脱式フット・レッグサポート。



アームサポート
固定式



フット・レッグサポート
スイングアウト式



レッグパイプ
φ20 外径

ティッピング
外径 φ20



フット・レッグサポート
スイングアウト式

ワンタッチのレバー操作で
フット・レッグサポートが開きます。



アームサポート
固定式



バックサポート
張り調整



バックサポート
折りたたみ式



PPNブレーキ



6インチ
PUキャスタ

PHOTO/NA-426FO

脚部挙上式(エレベータリング) オプション対応可(P101)

40 前座高 cm **NA-406FO** 156,200円(非課税)
00175-000215 耐100kg 自走用

■車いす寸法

シート幅	38	40	42	cm
前座高	40	cm		
重量	13.0	kg		
折りたたみ時	100	63	84	cm
折りたたみ時	100	31	63	cm

42 前座高 cm **NA-426FO** 156,200円(非課税)
00175-000217 耐100kg 自走用

■車いす寸法

シート幅	38	40	42	cm
前座高	42	cm		
重量	13.0	kg		
折りたたみ時	100	63	86	cm
折りたたみ時	100	31	65	cm

44 前座高 cm **NA-446FO** 156,200円(非課税)
00175-000220 耐100kg 自走用

■車いす寸法

シート幅	38	40	42	cm
前座高	44	cm		
重量	13.1	kg		
折りたたみ時	101	63	88	cm
折りたたみ時	101	31	67	cm

※各機種 of 全幅・折りたたみ全幅・重量はシート幅40cm仕様の値です。

①NA-406FO ②NA-426FO/446FO

■オプション対応

	①	②		①	②
介助ブレーキ(KF-21/21B)	○	○	ボンベ架(KF-20S)	○	○
シートベルト(KF-6A/6B/6C)	○	○	泥除け(KF-3)	○	○
Yベルト(KF-5)	○	○	転倒防止装置(KF-29A)	○	○
ヘッドサポート(KF-41)	○	○	足踏み式駐車ブレーキ(KF-46L)	○	○
ヒールループ(KF-1)	○	○	7.5インチエアークャスタ	—	—
アングルストラップ(KF-2)	○	○	6インチクッションキャスタ	—	○
フットサポートカバー(KF-27Bタイプ)	○	○	フット・レッグサポート挙上式	○	○
杖入れ(KF-7大/中/小)	○	○	片手駆動式	○	○
テーブル(KF-4各種)	○	○			
ガートル掛け(KF-8B)	○	○			

■セミオーダー対応

	①	②
シート色の変更	○	○ ※1
シート幅の変更(32・34・36・44cm)	○	○ ※1
シート奥行の変更(37・38・39cm)	○	○
バックサポート高の変更	○	○ ※1
全高の変更	○	○
ブレーキの変更(但しスポーツブレーキ除く)	○	○
フットサポートジョイント式/ジョイントベルト式	○	○
レッグサポートシートの仕様変更	○	○
ハンドリムの変更	○	○
ノーパンクタイヤ(ハイポリマー)	○	○
ノーパンクタイヤ(リペアムゲル)	○	○

※1 バックサポートシートの形状は標準仕様とは異なります。

■シートカラー(基本色)

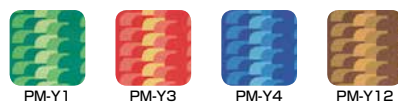

ご注文時には、シート幅・シートカラーをご指定ください。

NA-400 シリーズ **NAHtype**

NA-400シリーズの介助用車いす。

介助用

44 前座高 **NAH-446A** 127,600円(非課税)
00175-000207 **耐100kg** **介助用**

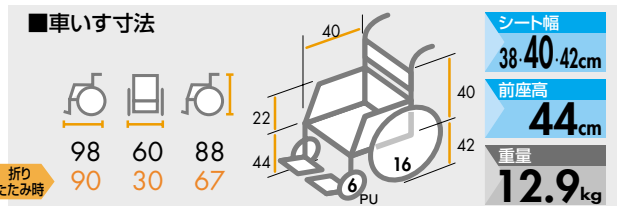

※全幅・折りたたみ全幅・重量はシート幅40cm仕様の値です。

①NAH-446A ②NAH-446W

■オプション対応

介助ブレーキ	— —	① ②
シートベルト (KF-6A/6B/6C)	○ ○	① ②
Yベルト (KF-5)	○ ○	① ②
ヘッドサポート (KF-41)	○ △	*1
ヒールループ (KF-1)	○ —	
アングルストラップ (KF-2)	○ ○	
フットサポートカバー (KF-27 Bタイプ)	○ ○	
杖入れ (KF-7大/中/小)	○ ○	
テーブル (KF-4各種)	○ ○	
対応ガートル掛け (KF-□)	9 8B	
ボンベ架 (KF-20S)	○ △	*2
泥除け (KF-3)	○ ○	
転倒防止装置 (KF-29A)	○ ○	
足踏み式駐車ブレーキ (KF-46S)	○ ○	
7.5インチエアークキャスト	— —	
クッションキャスト	○ ○	
フット・レッグサポート拳上式	— ○	
片手駆動式	— —	

■セミオーダー対応

シート色の変更	○ ○	*3
シート幅の変更	○ ○	*3
シート奥行の変更	○ ○	*3
バックサポート高の変更	○ ○	
全高の変更	○ ○	
ブレーキの変更 (但しスポーツブレーキ除く)	○ ○	
フットサポートジョイント式/ジョイントベルト式	○ ○	
レッグサポートシートの仕様変更	○ ○	
ノーパンクタイヤ (ハイポリマー)	○ ○	
ノーパンクタイヤ (リベラムゲル)	○ ○	

*1 △…KF-41を取付けた状態でのアームサポート跳ね上げはできません。
*2 △…アームサポートの跳ね上げの際は、ボンベやその付属品にアームサポートが接触しないようご注意ください。
*3 バックサポートシートの形状は標準仕様とは異なります。

■シートカラー (基本色)

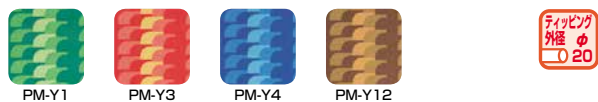

ご注文時には、シート幅・シートカラーをご指定ください。

44 前座高 **NAH-446W** 165,000円(非課税)
00175-000209 **耐100kg** **介助用**

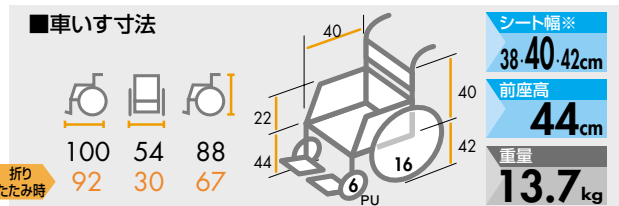

※シート幅はアームサポートパイプ内々の寸法です。
※全幅・折りたたみ全幅・重量はシート幅40cm仕様の値です。

NA400シリーズ自走用のW・FOタイプ及びNAH-446Wでは、フット・レッグサポート拳上式をオプション選択することができます。

オプション

フット・レッグサポート拳上式仕様

脚部の角度を無段階に調整できます。(エレベーターリング)

新車注文時加算額 1台分 **7,700円(非課税)**

W・FOタイプ及び
NAH-446Wで
選択可能です。



PHOTO/NA-426Wフット・レッグサポート拳上式仕様
参考価格:174,900円(非課税)
参考重量:14.9kg
参考全長:103cm
参考全幅:58cm(折りたたみ時31cm)

※品質向上のため、予告なく仕様を変更する場合がありますので、予めご了承ください。

スポーツ競技用モデル
アクティブモデル
シニューウルトラシリーズ
座墊X座墊シリーズ
軽量車いす
モジュラー式車いす
テイルリクライニング車いす
座位保持
キッズモデル
電動車いす
特殊型車いす
アルミ製スタンダード車いす
スチール製スタンダード車いす
介護・福祉用具
ストレッチャー! 防災用品 カートなど
車いすオプション

高品質・リーズナブル アルミ製車いす

ネオベータ シリーズ

NEOβ SERIES

lineup

NEO-1β・NEO-2β
NEO-1βW・NEO-2βW

軽量・高品質の高強度アルミ製フレームの車いす。
クッション性にすぐれたキャスタ輪と
メンテナンスフリーの黒色ノーパンクタイヤを採用した、
使いやすくリーズナブルな車いすです。



NEO-1β^{ベータ} 00175-000420
耐100kg 85,000円(非課税)

自走用



フットサポート・シート間距離
調節式33・35・37cm

ノーパンク(ハイポリマー)タイヤ

高品質&リーズナブルな自走用車いす。
ノーパンク(ハイポリマー)タイヤ装備。

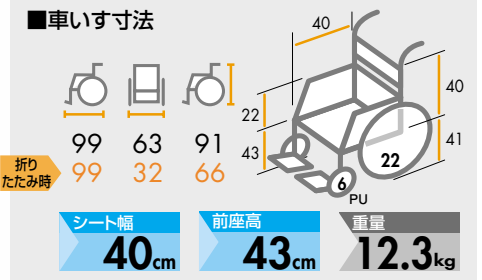

セミオーダー対応は承っておりませんのでご了承ください。

■オプション対応

ガードル掛け(KF-8B)	○
ポンペ架(KF-23J)	○
ブレーキレバー延長棒(鉄)	○
GガードII	○
ワンストップブレーキ	○
ワンストップブレーキ OSフットブレーキつき	○

NEO-2β^{ベータ} 00175-000422
耐100kg 85,000円(非課税)

介助用



フットサポート・シート間距離
調節式33・35・37cm

ノーパンク(ハイポリマー)タイヤ

高品質&リーズナブルな介助用車いす。
ノーパンク(ハイポリマー)タイヤ装備。

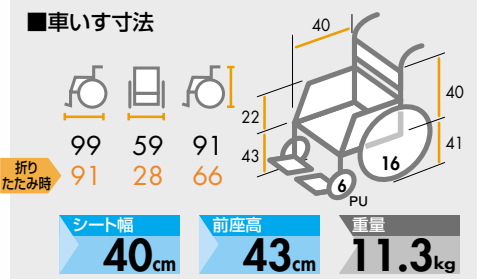

セミオーダー対応は承っておりませんのでご了承ください。

■オプション対応

ガードル掛け(KF-8B)	○
ポンペ架(KF-23H)	○
ブレーキレバー延長棒(鉄)	○
GガードII	—
ワンストップブレーキ	○
ワンストップブレーキ OSフットブレーキつき	—

NEO-1β

00175-000421

耐100kg 116,000円(非課税)



フットサポート・シート間距離
調節式33・35・37cm

自走用



ノーバンク(ハイポリマー)タイヤ

NEO-2β

00175-000423

耐100kg 116,000円(非課税)



フットサポート・シート間距離
調節式33・35・37cm

介助用



ノーバンク(ハイポリマー)タイヤ

跳ね上げ式アームサポート。
スイングイン・アウト式フット・レッグサポート。

■車いす寸法

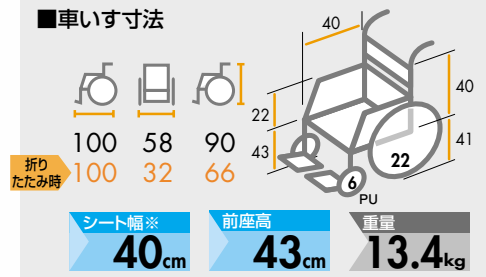

※シート幅はアームサポートパイプ内々の寸法です。

セミオーダー対応は
承っておりません
のでご了承ください。

■オプション対応

ガートル掛け(KF-8B)	<input type="checkbox"/>
ボンベ架(KF-23J)	<input checked="" type="checkbox"/>
ブレーキレバー延長棒(鉄)	<input type="checkbox"/>
GガードII	<input type="checkbox"/>
ワンストップブレーキ	<input type="checkbox"/>
ワンストップブレーキ OSフットブレーキつき	<input type="checkbox"/>

※△…アームサポートの跳ね上げの際は、ボンベやその付属品にアームサポートが接触しないようご注意ください。

跳ね上げ式アームサポート。
スイングイン・アウト式フット・レッグサポート。

■車いす寸法

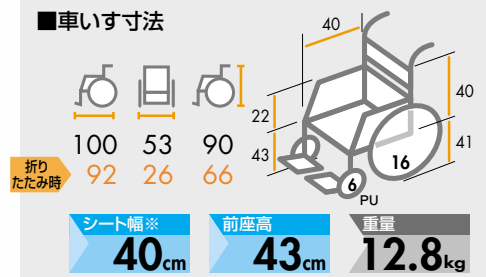

※シート幅はアームサポートパイプ内々の寸法です。

セミオーダー対応は
承っておりません
のでご了承ください。

■オプション対応

ガートル掛け(KF-8B)	<input type="checkbox"/>
ボンベ架(KF-23H)	<input checked="" type="checkbox"/>
ブレーキレバー延長棒(鉄)	<input type="checkbox"/>
GガードII	<input type="checkbox"/>
ワンストップブレーキ	<input type="checkbox"/>
ワンストップブレーキ OSフットブレーキつき	<input type="checkbox"/>

※△…アームサポートの跳ね上げの際は、ボンベやその付属品にアームサポートが接触しないようご注意ください。

オプション

ジーガードII G-GuardII

立ったら自動的にブレーキオン!!
乗る人を守る車いす自動安全
ブレーキオプション

新車取付時 72,600円(非課税)
(1台分)

PHOTO/NEO-1β
G-Guard-II装着仕様
参考重量: 15.5kg

NEO-1β・NEO-1βWIに装着可能です。

G-Guard-IIの詳細につきましてはP152をご覧ください。



駐車ブレーキレバー延長棒



駐車ブレーキレバーの延長が可能

NEOβシリーズには別売のPPN
ブレーキ用延長棒が使用できます。
(+8cm及び+16cm)
※別途料金が必要です。

スポーツ
競技用モデル

アクセイブ
モデル

シンウルトラ
ウルトラ
シリーズ

座席X座王
シリーズ

軽量車いす

モジュラー式
車いす

テイルト
リクライニング
車いす

座位保持

キッズモデル

電動車いす

特殊型車いす

アルミ製
スタンダード
車いす

スチール製
スタンダード
車いす

介護・
福祉用具

ストレッチャー!
防災用品
カートなど

車いす
オプション

スポーツ
競技用モデル

モデル
アクティブ

シリアル
ウルトラ

座王X座王
シリーズ

軽量車いす

モジュラー式
車いす

リクライニング
車いす

座位保持

キッズモデル

電動車いす

特殊型車いす

アルミ製
車いす

スチール製
車いす

介護・
福祉用具

ストレッチャー・
防災用品
カートなど

車いす
オプション

NEO-1 00175-000322

耐100kg 77,100円(非課税)



ティップ外径 φ20

フットサポート・シート間距離
調節式36・38・40cm

自走用



ノーバンク(ハイポリマー)タイヤ



NEO-2 00175-000323

耐100kg 77,100円(非課税)



ティップ外径 φ20

フットサポート・シート間距離
調節式36・38・40cm

介助用



ノーバンク(ハイポリマー)タイヤ



NEO-1W 00175-000325

耐100kg 103,500円(非課税)



ティップ外径 φ20

フットサポート・シート間距離
調節式36・38・40cm

自走用



ノーバンク(ハイポリマー)タイヤ



ご注文時にはシート幅をご指定ください。

高品質&リーズナブルな自走用車いす。
ノーバンク(ハイポリマー)タイヤ装備。

■車いす寸法

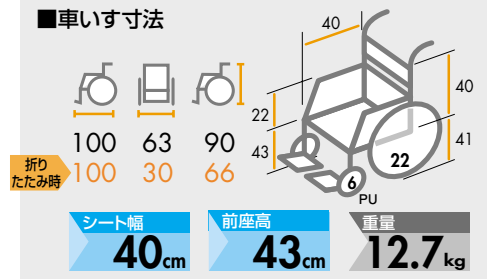

セミオーダー対応は
承っておりません
のでご了承ください。

■オプション対応

ガードル掛け(KF-9)	○
ボンベ架(KF-23J)	○
ブレーキレバー延長棒(鉄)	○
GガードII	○
ワンストップブレーキ	○
ワンストップブレーキ OSフットブレーキつき	○

高品質&リーズナブルな介助用車いす。
ノーバンク(ハイポリマー)タイヤ装備。

■車いす寸法

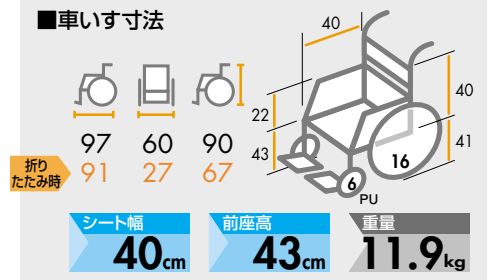

セミオーダー対応は
承っておりません
のでご了承ください。

■オプション対応

ガードル掛け(KF-9)	○
ボンベ架(KF-23H)	○
ブレーキレバー延長棒(鉄)	○
GガードII	—
ワンストップブレーキ	○*
ワンストップブレーキ OSフットブレーキつき	—

*○…2018年1月以前に製造のNEO-2には装着できません。

高品質&リーズナブルな自走用車いす。

跳ね上げ式アームサポート。開き式・着脱式フットレッグサポート。

■車いす寸法

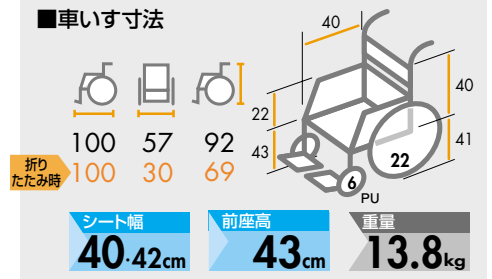

*シート幅はアームパイプ内々の寸法です。
*全幅・折りたたみ全幅・重量はシート幅40cm仕様の値です。

■オプション対応

ガードル掛け(KF-8B)	○
ボンベ架(KF-23J)	△*
ブレーキレバー延長棒(鉄)	○
GガードII	○
ワンストップブレーキ(NEO-1W用)	○
ワンストップブレーキ OSフットブレーキつき(NEO-1W用)	○

*△…アームサポートの跳ね上げの際は、ボンベやその付属品にアームサポートが接触しないようご注意ください。

NEO-2W 00175-000326

耐100kg 103,500円(非課税)



介助用



フットサポート・シート間距離
調節式36・38・40cm

ノーバンク(ハイポリマー)タイヤ

ご注文時にはシート幅をご指定ください。



高品質&リーズナブルな介助用車いす。
跳ね上げ式アームサポート。開き式・着脱式フット・レッグサポート

■車いす寸法

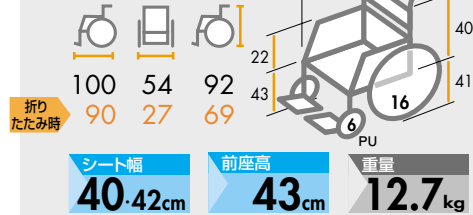

セミオーダー対応は
承っておりません
のでご了承ください。

■オプション対応

ガートル掛け(KF-88)	<input type="radio"/>
ボンベ架(KF-23H)	<input checked="" type="radio"/>
ブレーキレバー延長棒(鉄)	<input type="radio"/>
GガードII	—
ワンストップブレーキ	<input type="radio"/>
ワンストップブレーキ OSフットブレーキつき	—

※シート幅はアームパイプ内々の寸法です。
※全幅・折りたたみ全幅・重量はシート幅40cm仕様の値です。

※△…アームサポートの跳ね上げの際は、ボンベやその付属品にアームサポートが接触しないようご注意ください。

NEO-0レーザー

耐100kg 64,400円(非課税)



自走用

ビニールレザーシート



フットサポート・シート間距離
調節式36・38・40cm

ノーバンク(ハイポリマー)タイヤ

高品質&リーズナブルなバックサポート固定式自走用車いす。
シートは汚れの拭きとりが簡単なビニールレザー。

■車いす寸法

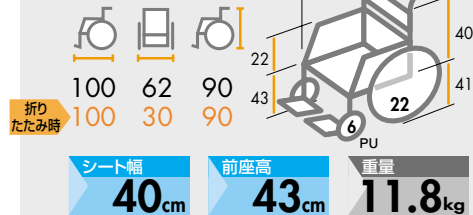

セミオーダー対応は
承っておりません
のでご了承ください。

■オプション対応

ガートル掛け(KF-9)	<input type="radio"/>
ボンベ架(KF-23J)	<input type="radio"/>
ブレーキレバー延長棒(鉄)	<input type="radio"/>
GガードII	—
ワンストップブレーキ	<input type="radio"/>
ワンストップブレーキ OSフットブレーキつき	<input type="radio"/>

NF-1

耐100kg 74,800円(非課税)



フレーム材質
スチール

自走用



ノーバンク(ハイポリマー)タイヤ

病院、施設、店舗の備品に最適。
ノーバンク(ハイポリマー)タイヤ装備のリーズナブルなスチール製車いす。

■車いす寸法

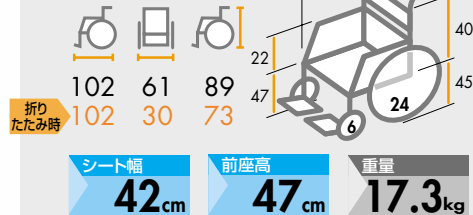

セミオーダー対応は
承っておりません
のでご了承ください。

■オプション対応

ガートル掛け(KF-9)	<input type="radio"/>
ボンベ架(KF-20S)	<input type="radio"/>

スポーツ
競技用モデル

アクティブ
モデル

シニア
ウルトラ
シリーズ

座
席
X
X
座
王
シリーズ

軽
量
車
い
す

モ
ジ
ュ
ー
ラ
ー
式
車
い
す

テ
レ
シ
ー
ト
リ
ク
ラ
イ
ン
グ
車
い
す

座
位
保
持

キ
ツ
ズ
モ
デ
ル

電
動
車
い
す

特
殊
型
車
い
す

ア
ル
ミ
製
車
い
す

ス
チ
ー
ル
製
車
い
す

介
護
・
福
祉
用
具

ス
ト
レ
ッ
チ
ャ
!
防
災
用
品
カ
ー
ト
な
ど

車
い
す
オ
プ
シ
ョ
ン

アルミ製標準車各部寸法表

●シート幅40cm仕様の数値です。
●座クッションを装着していない場合の数値です。
(単位:cm)

型 式	車輪 × キャスタ (インチ)	A	B	C	D	E1	E2	F	G	H	バックサポート 角度	全長	全幅	折り たたみ 幅	重量 (kg)
		シート幅	シート奥行	バック サポート高	アーム サポート高	後座高	前座高	フットサポート シート間距離	ハンドリム 間隔	全高					
NA-406A	22×6PU	38・40・42	40	40	22	38	40	35	2.2	84	96	99	63	31	12.9
NA-406W	20×6PU	38・40・42	40	40	22	38	40	35	2.2	84	96	99	58	31	13.4
NA-406FO	22×6PU	38・40・42	40	40	22	38	40	35	2.2	84	96	100	63	31	13.0
NA-426A	22×6PU	38・40・42	40	40	22	40	42	35	2.2	86	96	99	63	31	12.9
NA-426W	22×6PU	38・40・42	40	40	22	40	42	35	2.2	86	96	100	58	31	13.7
NA-426FO	22×6PU	38・40・42	40	40	22	40	42	35	2.2	86	96	100	63	31	13.0
NA-446A	22×6PU	38・40・42	40	40	22	42	44	39	2.2	88	96	100	63	31	13.0
NA-446W	22×6PU	38・40・42	40	40	22	42	44	39	2.2	88	96	101	58	31	13.7
NA-446FO	22×6PU	38・40・42	40	40	22	42	44	39	2.2	88	96	101	63	31	13.1
NA-466A	24×6PU	38・40・42	40	40	22	44	46	39	2.2	90	96	101	63	31	13.2
NA-466W	24×6PU	38・40・42	40	40	22	44	46	39	2.2	90	96	103	58	31	13.9
NAH-446A	16×6PU	38・40・42	40	40	22	42	44	39	—	88	96	98	60	30	12.9
NAH-446W	16×6PU	38・40・42	40	40	22	42	44	39	—	88	96	100	54	30	13.7
NA-L8α Aパッケージ	25-501×6PU	40	38	40	25	42	44	35・37・39	1.2	92	96	97	56	28	10.2
NA-L8α Cパッケージ	25-501×6PU	40	38	40	25	42	44	35・37・39	1.2	92	96	97	56	28	9.7
NA-L8αW Aパッケージ	25-501×6PU	40	38	40	25	42	44	35・37・39	1.2	92	96	99	56	29	10.9
NAH-L7α Aパッケージ	14×6PU	40	38	40	25	42	44	35・37・39	—	92	96	97	54	28	8.7
NAH-L7α Cパッケージ	14×6PU	40	38	40	25	42	44	35・37・39	—	92	96	97	54	28	8.2
NAH-L7αW Aパッケージ	14×6PU	40	38	40	25	42	44	35・37・39	—	92	96	99	54	28	9.8
NEO-1	22×6PU	40	40	40	22	41	43	36・38・40	2.2	90	96	100	63	30	12.7
NEO-1W	22×6PU	40・42	40	40	22	41	43	36・38・40	2.2	92	96	100	57	30	13.8
NEO-2	16×6PU	40	40	40	22	41	43	36・38・40	—	90	96	97	60	27	11.9
NEO-2W	16×6PU	40・42	40	40	22	41	43	36・38・40	—	92	96	100	54	27	12.7
NEO-0 レザー	22×6PU	40	40	40	22	41	43	36・38・40	2.2	90	96	100	62	30	11.8
NEO-1β	22×6PU	40	40	40	22	41	43	33・35・37	1.8	91	96	99	63	32	12.3
NEO-1βW	22×6PU	40	40	40	22	41	43	33・35・37	1.8	90	96	100	58	32	13.4
NEO-2β	16×6PU	40	40	40	22	41	43	33・35・37	—	91	96	99	59	28	11.3
NEO-2βW	16×6PU	40	40	40	22	41	43	33・35・37	—	90	96	100	53	26	12.8

■車いすの採寸

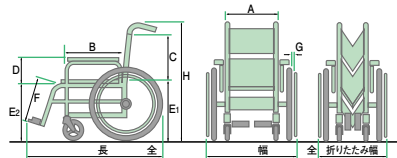

A	シート幅	使用時における座面の有効幅
B	シート奥行	寸法基準点からシート先端までの距離
C	バックサポート高	寸法基準点からバックサポート上端までの距離
D	アームサポート高	寸法基準点からアームサポート上端面までの垂直距離
E1	後座高	床から寸法基準点までの垂直距離

E2	前座高	床からシート前面上面までの垂直距離
F	フットサポート・シート間距離	フットサポート上面よりシート前面上面までの距離
G	ハンドリム取付間隔	駆動輪リムとハンドリムとの隙間
H	全高	使用時における車いすの床面から最高点までの垂直距離
	バックサポート角度	バックサポート前面とシート上面の内角

介護・福祉用品

Care/Welfare equipment

歩行車/歩行器	108
杖について（選び方・種類）	113
Ｔ字形杖	114
四脚杖	118
ロフトランドクラッチ	119
松葉杖	120
プラットホームクラッチ/アンダーアームクラッチ/トイレチェア	121
入浴支援用品	122
手すり/テーブル	125



室内用歩行車

ストッパーハンドルつき・
高さ調整ワンタッチレバー式室内用歩行車 **屋内専用**

トレウォークシリーズ

高さ調整がワンタッチレバー式で手間いらず。
ストッパーハンドルつきの、
手軽に扱える歩行車です。

■歩行訓練・リハビリに最適

トレウォーク



■全幅55cmの在宅向け設計

トレウォークスリム



調整式肘受けパッド
肘受けパッドの位置を
ノブボルトで調整できます。



高さ調整はワンタッチ
肘受けの高さをレバー1本で
簡単に調整できます。



前輪を前に出した
安定性重視設計です。

前輪を前に出した
安定性重視設計です。



ベース部分をベッドの下に
入れやすい低フレーム設計。



ストッパー ベッドへの移動・ベッドからの立ち上がり
を安全に行うためのストッパー機能つき。



透明色の
シリンダーカバーに
カラーテープなどを
貼っておくことで、
普段お使用の
高さへの再調整が
しやすくなります。



ベース部分をベッドの下に
入れやすい低フレーム設計。

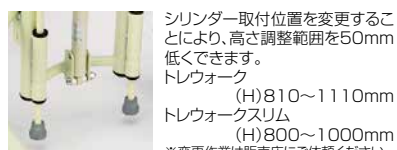

シリンダー取付位置を変更することにより、高さ調整範囲を50mm低くできます。
トレウォーク
(H)810~1110mm
トレウォークスリム
(H)800~1000mm
※変更作業は販売店にご依頼ください。

トレウォーク

基本価格 **78,100円** (非課税) **耐75kg**

00175-000254

- 材質：スチール製
- 車輪：前輪/100mm回転式
後輪/100mm固定式
- 寸法：650(W)×640(D)×860~1160(H)mm
- 肘受内側寸法：350~410(W)×430(D)
- 重量：12.0kg

トレウォークスリム

基本価格 **82,000円** (非課税) **耐75kg**

00175-000283

- 材質：スチール製
- 車輪：前輪/6インチシリンド回転式
後輪/100mm固定・回転切替式(工具必要)
- 寸法：550(W)×620(D)×850~1050(H)mm
- 肘受内側寸法：330~360(W)×330(D)
- 重量：12.6kg

トレウォークの特徴

■1300mmの奥行に5台収納可能

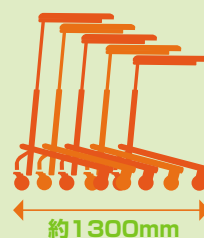

トレウォーク
約2台分の
スペースに
最大5台(*)
のトレウォーク
を収納する
ことができます。
※トレウォーク(オ
プション未装着仕
様)に限る

約1300mm

トレウォークスリムの特徴



後輪固定式

後輪回転式

後輪は固定
式・回転式
の切替えが可能
(※トレウォーク
スリムに限る)

PAT取得済

- ⚠ 後輪を回転式にしての使用を検討する場合は、事前に専門の医師やリハビリテーション専門スタッフまたは専門知識を持った販売店にご相談ください。
- ⚠ 後輪の固定式・回転式の切替作業は専門知識と技術を持った販売店にご依頼ください。

オプション

■トレウォークとトレウォークスリムに装着可能

■トレウォークに装着可能



トレウォーク用
握りハンドル
税込価格 **4,840円**
(本体価格 4,400円)



トレウォーク用バスケット
税込価格 **4,290円**
(本体価格 3,900円)
●有効内寸：
240(W)×85(D)×195(H)mm
**洗面用品等の持ち運びに
便利です。**



トレウォーク用抵抗器
税込価格 **10,230円**
(本体価格 9,300円)
※1台分2個入

※トレウォークスリムに装着することは
できません。

着座ポジション変換機能付き歩行車

アルク

より長時間、より遠くへ

ワンタッチで歩行車ポジションと
着座ポジションの変換が可能です。
安心の外出をサポートします。



背面



折りたたみ時

折りたたみ寸法

全長 67cm/全高 79cm/全幅 63cm



歩行車ポジション



着座ポジション

アルク

基本価格 **102,300円** (非課税)

耐75kg

00175-000244

※アルクは歩行車です。着座ポジションは適切な歩行訓練を行うための補助的な機能で、車いすのようにメインで使う機能ではありません。着座ポジションで使用する際は、路面状況や障害物に注意して安全にご利用ください。

仕様詳細

歩行車 ポジション

体重を前輪と後輪の間で
しっかり支え、安心して
歩行ができます。



- 全長：71cm
- 全高：82cm*1
- 全幅：63cm
- グリップ高：80~92cm

着座 ポジション

取り回しのしやすい適切な
ホイールベース設計です。

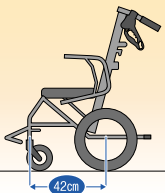

- グリップ高：68~80cm
- 前輪：6インチPUキャスタ
- 後輪：14インチ
- 重量：11.8kg
- 座面幅：38cm
- 座面奥行：35cm
- 有効座幅：42cm*2
- 有効座奥行：38cm
- 前座高：43cm
- 後座高：41cm
- 座上面からバックベルト上端まで：31cm
- 座上面から肘パイプ上端まで：20cm
- 座上面からステップパイプまで：35cm
- *1 グリップを最も低くした場合の寸法
- *2 バックパイプ内寸法

歩行車ポジションと着座ポジションの変更



ステップパイプは手で上げ降ろ
しができます。



ポジションロックワイヤーを引く
と、座面を上下に移動させ、ポジ
ションを変更することができます。



ポジションを変更した際は、ポジション
ロックワイヤー先端のピンがしっかりと
かかっていることを確認してください。

※ポジション変更動作は、駐車ブレーキをかけた状態で行ってください。
また、取扱説明書の記載事項をお守りください。

機能説明



駐車機能付きブレーキ
ブレーキがしっかりかかる
バンド制動式。



フロントアップバー
介助時のフロントアップ動作に
有効です。



グリップ高さ調整
7段階調整が可能です。



バックベルト
適度な張りで、背中にやさしい
あたり心地です。



ポケット
歩行車ポジション時に使用できます。
(内寸 タテ×ヨコ×マチ 14×32×4cm)

スポーツ
競技用モデル

アクティブ
モデル

シニア
ウルトラ
シリーズ

座王×座王
シリーズ

軽量車いす

モジュラー
式
車いす

テイルト
リクライニング
車いす

座位保持

キッズモデル

電動車いす

特殊型車いす

アルミ製
スタンダード
車いす

スチール製
スタンダード
車いす

介護・
福祉
用具

ストレッチャー！
防災用品
カーテンなど

車いす
オプション

折りたたみ式歩行車

TY157series

スタンダードタイプ

折りたたみ式歩行車



TY157

50,600円 (非課税) 00175-000268

- 材質：本体/スチール製 粉体塗装仕上げ 一部クロームメッキ仕上げ 馬てい/ビニールレザー
- 車輪：前輪/100mm回転式 後輪/100mm固定式、100mm回転式
- 寸法：680(W)×780(D)×865~1040(H)mm (ピッチ25mm)
- 折りたたみ時/340(W)×780(D)×1015~1190(H)mm
- 肘受内側寸法：375(W)×485(D)mm ●重量：約12kg
- JAN：4519856003685

立位のハンドブレーキ付タイプ

折りたたみ式歩行車 ブレーキ付



TY157HB
左右単独ブレーキ

TY157HB 左右単独ブレーキ

69,300円 (非課税)

- 材質：本体/スチール製 粉体塗装仕上げ 一部クロームメッキ仕上げ 馬てい/ビニールレザー
- 車輪：前輪/100mm回転式 後輪/100mm固定式(ブレーキ付)
- 寸法：680(W)×780(D)×990~1165(H)mm(ピッチ25mm)
- 馬てい高さ/865~1040mm(ピッチ25mm)
- 折りたたみ時/340(W)×780(D)×1015~1190(H)mm
- 肘受内側寸法：375(W)×485(D)mm ●重量：約12kg
- JAN：4519856004798(**TY157HB**)
4519856006228(**TY157RHB**)

オプション

TY157-1 TY157用酸素ボンベ受け金具

税込価格 **15,730円** (本体価格 14,300円)

- 材質：酸素ボンベ受け金具/スチール製 クロームメッキ仕上げ 本体取付金具/スチール製 粉体塗装仕上げ
- 適合車種：TY157、TY157HB、TY157RHB、TY157YB
- JAN：4519856006259



選べます



TY157RHB
左右連動ブレーキ

TY157RHB 左右連動ブレーキ

71,500円 (非課税)

抵抗器付
タイプ

歩行車の車輪に、ころがり負荷(抵抗器)をかけることで、歩行車だけが進みすぎません。訓練される患者さんの歩行度合に応じて調整可能で、足を前に踏み出す歩行訓練が可能です。

折りたたみ式歩行車 抵抗器付



- 車輪軸押さえ式抵抗器を使用
- レバー操作で4段階調節可能

TY157B

73,700円 (非課税) 00175-000263

- 材質：本体/スチール製 粉体塗装仕上げ 一部クロームメッキ仕上げ 馬てい/ビニールレザー
- 車輪：前輪/125mm回転式 後輪/125mm固定式(抵抗器付)
- 寸法：725(W)×780(D)×880~1030(H)mm(ピッチ25mm)
- 折りたたみ時/385(W)×780(D)×1030~1180(H)mm
- 肘受内側寸法：375(W)×485(D)mm
- 重量：約15.5kg
- JAN：4519856003692

折りたたみ式歩行車 油圧抵抗器付



- 油圧ユニットによる回転抵抗器を使用(無段階)

TY157YB

107,800円 (非課税)

- 材質：本体/スチール製 粉体塗装仕上げ 一部クロームメッキ仕上げ 馬てい/ビニールレザー
- 車輪：前輪/100mm回転式 後輪/100mm固定式(抵抗器付)
- 寸法：725(W)×850(D)×865~1040(H)mm(ピッチ25mm)
- 折りたたみ時/385(W)×850(D)×1015~1190(H)mm
- 肘受内側寸法：375(W)×485(D)mm
- 重量：約18kg
- JAN：4519856004309

スポーツ
競技用モデル

アクティブ
モデル

シニア
シニア

座王X座王
シリーズ

軽量車いす

モジユライ
式車いす

テイ
ルト
リクライニング
車いす

座位保持

キッズ
モデル

電動車いす

特殊型車いす

アルミ製
スタンダード
車いす

スチール製
スタンダード
車いす

介護・
福祉用具

ストレッチャー
防災用品
カートなど

車いす
オプション

狭い場所でも使用しやすい幅59cm

折りたたみ式歩行車 四輪自在



●車輪が四輪自在で小回りも楽にできます

TY157F

53,900円 (非課税)

00175-000264

- 材質：本体/スチール製 粉体塗装仕上げ 一部クロームメッキ仕上げ 馬てい/ビニールレザー
- 車輪：前輪/後輪/100mm回転式
- 寸法：590(W)×635(D)×800~975(H)mm(ピッチ25mm)
折りたたみ時/235(W)×635(D)×960~1135(H)mm
- 肘受内側寸法：375(W)×375(D)mm
- 重量：約10.5kg
- JAN：4519856004323

立位の左右連動ハンドブレーキ付の在宅向け歩行車

折りたたみ式歩行車 連動ブレーキ付(在宅タイプ)



左右連動
ハンドブレーキ

どちらか一方のブレーキ操作で、両方の後輪にブレーキがかかります。

●小回りが効き、在宅向けです

TY157RHB-SL

71,500円 (非課税)

00175-000258

- 材質：本体/スチール製 粉体塗装仕上げ 一部クロームメッキ仕上げ 馬てい/ビニールレザー
- 車輪：前輪/100mm回転式 後輪100mm固定式(ブレーキ付)
- 寸法：590(W)×615(D)×925~1100(H)mm(ピッチ25mm)
馬てい高さ/800~975mm(ピッチ25mm)
折りたたみ時/235(W)×615(D)×960~1135(H)mm
- 肘受内側寸法：375(W)×375(D)mm
- 重量：約12kg
- JAN：4519856006105

折りたたみ式歩行車 抵抗器付(在宅タイプ)



TY157B-SL

抵抗器部(速度コントローラー)

従来の車輪を押さえるタイプと違い車輪軸を押さえているために、使用時間(車輪の減り)に関係なく歩行車のスピードを抑制でき、ゴミなども巻き込まず衛生的です。レバー操作で4段階に調節が可能です。

選べます



TY157B-SLG(グリップ付)

小回りが効き、在宅向け

前輪と後輪との間隔を短くし、後輪を使用される方の近い位置に配置することにより小回りがききます。後輪が固定輪のために直進性に優れています。

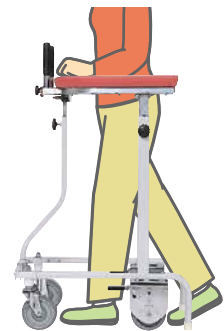

TY157B-SL グリップなし

73,700円 (非課税)

00175-000257

TY157B-SLG グリップ付

80,300円 (非課税)

- 材質：本体/スチール製 粉体塗装仕上げ 一部クロームメッキ仕上げ 馬てい/ビニールレザー
- 車輪：前輪/125mm回転式 後輪/125mm固定式(抵抗器付)
- 寸法：615(W)×615(D)×830~1005(H)mm(ピッチ25mm)
- 折りたたみ時寸法：300(W)×615(D)×985~1160(H)mm
- 肘受内側寸法：375(W)×375(D)mm
- 重量：約15kg(TY157B-SL)
約16kg(TY157B-SLG)
- JAN：4519856006082(TY157B-SL)
4519856006099(TY157B-SLG)

折りたたみ時

赤いレバーを握り、軽く持ち上げるだけで簡単に折りたためます。

スポーツ
競技用モデル

アクティブ
モデル

シニア
ウルトラ
シリーズ

座王×座王
シリーズ

軽量車
車いす

モジュラー
式
車いす

テイル
リクライニング
車いす

座位
保持

キッズ
モデル

電動
車いす

特殊
型車いす

アルミ
製
スタンダード
車いす

スチール
製
スタンダード
車いす

介護
・
福祉
用具

ストレッ
チャ!
防災用品
カートを
含む

車いす
オプション
パーツ

スポーツ
競技用モデル

モデル
アクティブ

シニア
ウルトラ
シリーズ

座王X座王
シリーズ

軽量車
車いす

モジュラー
式車いす

テイル
クランプ
車いす

座位
保持

キッズ
モデル

電動
車いす

特殊
型車いす

アルミ
製
スタン
ダート
車いす

スチール
製
スタン
ダート
車いす

介護
・
福祉
用具

スト
レッ
チャー
!
防災
用品
カー
ト
など

車い
す
オプ
ション



折りたたみ時
折りたたみ幅：20cm

折りたたみ式歩行車

●材質：本体/スチール製 クロームメッキ仕上げ ●車輪：100mm

オプション

TY160L-1 歩行器大用サドル 税込価格 **6,050円** (本体価格 5,500円) ●JAN：45 1985600 1872

TY160M-1 歩行器中用サドル 税込価格 **6,050円** (本体価格 5,500円) ●JAN：45 1985600 1896

TY160S-1 歩行器小用サドル 税込価格 **6,050円** (本体価格 5,500円) ●JAN：45 1985600 1919

	大		中		小	
品番	TY160L	TY160FL 四輪自在	TY160M	TY160FM 四輪自在	TY160S	TY160FS 四輪自在
価格(非課税)	45,100円	51,700円	44,600円	51,200円	44,000円	50,600円
寸法	670(W)×770(D)×970~1120(H)7段階(25mmピッチ)		670(W)×750(D)×820~970(H)7段階(25mmピッチ)		570(W)×680(D)×670~770(H)5段階(25mmピッチ)	
肘受内側寸法	400(W)×460(D)mm		360(W)×460(D)mm		310(W)×420(D)mm	
重量	約8.5kg	約9.0kg	約8.0kg	約8.5kg	約7.3kg	約7.8kg
JAN	4519856001865	4519856001834	4519856001889	4519856001841	4519856001902	4519856001858

H型歩行器

アイルムーブX エックス

リハビリ室から在宅まで
様々な場面に
対応。
歩行練習、自立歩行の
サポートができる
小回り・方向転換の
しやすい歩行器です。



アイルムーブX

基本価格 **85,000円** (非課税)

耐75kg

01446-000003

●企画・開発・販売元：株式会社アイルリンク

●材質：本体/スチール アームレスト/ウレタンレザー
●車輪：ウレタン樹脂製ホイール 100mm(四輪自在)
●寸法：575(W)×600(D)×960～1160(H)mm
折りたたみ時/190(W)×600(D)×1160～1380(H)mm

●アームレスト高：960～1160mm(11段階調整式)
●アームレスト全幅：縦500mm・横560mm
●アームレスト内寸：縦205mm・横350mm
●重量：15.2kg

スプリング式歩行車

メイウォーク



トランクサポート

- 荷重スプリングの働きで、シートユニットが上下に動きます。
- 歩行時の膝への負担をスプリングの力でサポート
- 身体に合わせた各部の調整が可能

メイウォーク

基本価格 **各333,300円** (非課税)

耐100kg

●製造元：VELA(デンマーク)

品名	メイウォークM-90	メイウォークM-105	メイウォークL-105
全長	95cm		
全幅	70cm		
サドル高	50～83cm	72～103cm	
トランクサポート高	91～115cm	105～136cm	
トランクサポートサイズ	周長90cm	周長105cm	周長105cm
重量	25kg		26kg
耐荷重	100kg		
フレームカラー	ブルー		
フレーム材質	スチール		

杖について

杖の種類と特性

T字形杖 P.114~

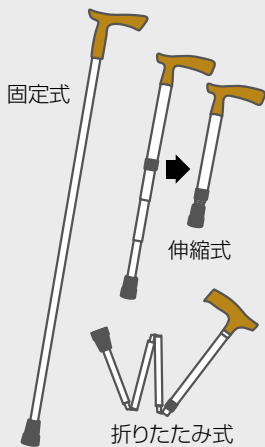

握りが持ちやすく力をこめやすいT字の形をした杖です。ある程度腕に力のある方に向いています。

多点杖 P.118

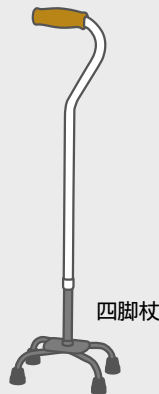

4点で支えるため安定しており、自立する杖です。一般的な杖に比べ体重を預けやすいので、歩行が不安定な方に向いています。

ロフトランドクラッチ P.119



腕に装着して使う片手用の杖です。腕と肘の部分に力を分散させるので握力と腕力の弱い方でも体重を支えることができます。

松葉杖 P.120



脇の下にはさんで使うので最も体重を支えやすく、片側でも左右2本でも使えます。

正しい杖の選び方

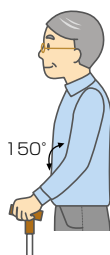
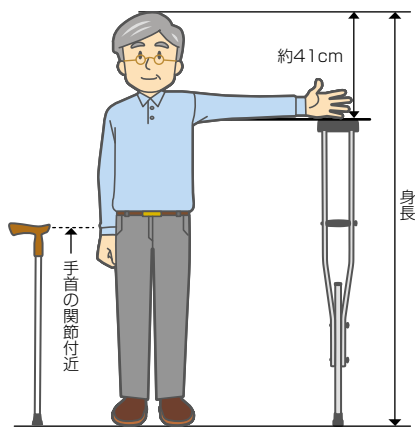

杖の先を胴側の足先の前外方約20cmに置き、肘は30~40度屈曲した状態が最適です。(この時、握りの位置はほぼ大転子の処にあります)

握りの種類



ウレタン製

柔らかみのある握りで手への負担を軽減



木製

手に馴染みやすく、汗をかかれる方に最適



樹脂製

手にフィットする形状

強度の目安(T字杖関係)



各商品左上に左記のマークを表示しています。この数値は安全に使用していただける荷重を表しています。

※体重の軽い方でも杖に頼る割合の多い方、瞬間的に力かける方はご注意ください。

表示の数値は公的機関にて下記のような方法で試験を行います。

- その杖の一番弱い状態(例、伸縮式であれば最も長くした状態)
- 初期変化が生じ易い状態

初期変化が生じた(支柱が曲がり始めた、継ぎ目部にひびが開始した等)試験結果の数値から、変化の状態により約80%の数値とし、ばらつきのある材質の場合は(例、木・カーボンファイバー等)更に低い数値としています。従って機種によっては試験結果の半分以下になっている場合もあります。(通常T字杖の場合、体重の40%が杖にかかる最大荷重と思われる)



くらしの安全を守る
SGマーク

〈SGマークの商品の特徴〉
適正な認定基準に合格した安全性の高い製品です。

スポーツ
競技用モデル

アクティブ
モデル

シニア
ウルトラ
シリーズ

座王X座王
シリーズ

軽量車いす

モジュラー
式
車いす

テイルト
リクライニング
車いす

座位保持

キッズモデル

電動車いす

特殊型車いす

アルミ製
スタンダード
車いす

スチール製
スタンダード
車いす

介護・
福祉用具

ストレッチャー!
防災用品
カートなど

車いす
オプション

スポーツ
競技用モデル

モデル
アクティブ

シニア
ウルトラ
シリーズ

シニア
座王X座王
シリーズ

軽量車いす

モジューラ
車いす

リクライニング
車いす

座位保持

キッズモデル

電動車いす

特殊型車いす

アルミ製
スタンダード
車いす

スチール製
スタンダード
車いす

介護・
福祉用具

ストレッチャー!
防災用品
カーテンなど

車いす
オプション
パーツ

アルミ製 T字杖 伸縮・折りたたみ式

● 京友禅 雨にも負けず 4つ折伸縮ステッキ VH84型



桜吹雪

華火

夜桜

VH8400~VH8405

税込価格 各**13,750円**(本体価格 各12,500円)

カラー	品番	JAN
桜吹雪	VH8400	4522323884007
銀河	VH8401	4522323884014
華火	VH8402	4522323884021
萩	VH8403	4522323884038
夜桜	VH8404	4522323884045
波丸	VH8405	4522323884052

握り：硬質アクリル
支柱：アルミニウム合金20.5/17.5(φ)mm
全長：720~820mm(ピッチ20mm) 重量：約325g
付属品：ストラップ

注意・お願い

折りたたみT字杖は携帯用です。永続的な使用はしないでください。

特殊アルマイト塗装による 優美で華麗なデザイン柄

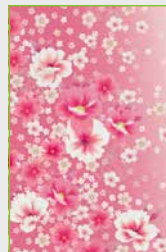

桜吹雪

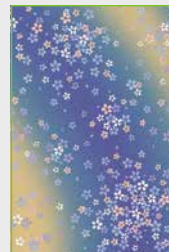

銀河



華火

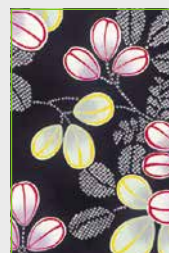

萩

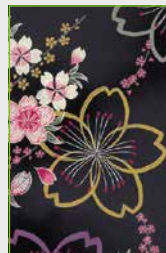

夜桜



波丸

● 京友禅 雨にも負けず 2段伸縮ステッキ VH82型



銀河

萩

波丸

VH8210~VH8215

税込価格 各**12,650円**(本体価格 各11,500円)

カラー	品番	JAN
桜吹雪	VH8210	4522323882102
銀河	VH8211	4522323882119
華火	VH8212	4522323882126
萩	VH8213	4522323882133
夜桜	VH8214	4522323882140
波丸	VH8215	4522323882157

握り：硬質アクリル
支柱：アルミニウム合金19/16(φ)mm
全長：650~850mm(ピッチ20mm) 重量：約270g
付属品：ストラップ

VH84型・VH82型用

「雨にも負けず」

安全性を追求した、雨の日でも滑りにくい杖先ゴム

「雨にも負けず」

「雨にも負けず 陣」



V09938

ブラック(BK)

税込価格 **825円**

(本体価格 750円)

JAN : 4522323099388

適応パイプ外径：直径16~17.5mm



V09939

ピンクパープル(PP)

税込価格 **825円**

(本体価格 750円)

JAN : 4522323099395

適応パイプ外径：直径16~17.5mm



V09940

ブルー(BL)

税込価格 **825円**

(本体価格 750円)

JAN : 4522323099401

独自のソールパターンと
特殊耐滑性ゴム使用で
驚異のグリップ力

アルミ製 T字杖 伸縮・折りたたみ式

● 調節式折りたたみ T字杖“まあべんり”

TY126F=815(小)

①茶 ②パープル ③ピンク ④ブルー

TY126F=900(大)

⑤茶 ⑥パープル ⑦ブルー

折りたたみ時 (茶)

折りたたみ時 (パープル)

- 折りたたみ機構の“はめあい部”は食い込みず、抜き差しもスムーズ
- どの長さでも袋に収納可能
- 特殊プッシュボタン式



長さ調節の仕方
コイン(1~500円)で図のように板状のプッシュボタンを押し込み、下のパイプを上下させ適当な長さに合わせてます。

TY126F=815(小) / TY126F=900(大)

税込価格 各**6,710円**(本体価格 各6,100円)

	カラー	品番	JAN
(小)	①茶	TY126F=815	4519856001209
	②パープル	TY126F=815-PR	4519856004842
	③ピンク	TY126F=815-PK	4519856004859
	④ブルー	TY126F=815-NB	4519856005856
(大)	⑤茶	TY126F=900	4519856001216
	⑥パープル	TY126F=900-PR	4519856004866
	⑦ブルー	TY126F=900-NB	4519856005863

握り：特殊合成樹脂製 支柱：アルミニウム合金製 22/16(φ)mm
全長及び重量
・TY126F=815(小) 全長：740~815mm(ピッチ25mm) 重量：約290g
・TY126F=900(大) 全長：825~900mm(ピッチ25mm) 重量：約310g
付属品：バンド、収納袋(茶：グリーン その他：アイボリー)



TY126F-1 (ダークブラウン)
税込価格 **440円**
(本体価格 400円)
JAN：4519856001223



TY126F-2 (ブラック)
税込価格 **440円**
(本体価格 400円)
JAN：4519856004644

注意・お願い

- 折りたたみ式T字杖は携帯用です。永続的な使用はしないでください。
- 使用前に、プッシュボタンが所定の穴から完全に出ているか必ず確認してください。

アルミ製 T字杖 伸縮・折りたたみ式

● 調節式折りたたみ T字杖“まあべんり” プリント柄

折りたたみ時

リーフ パープル

エクセル ネイビー



TY126F-1 (ダークブラウン)
税込価格 **440円**(本体価格 400円)
JAN：4519856001223



TY126F-2 (ブラック)
税込価格 **440円**(本体価格 400円)
JAN：4519856004644

注意・お願い

- 折りたたみ式T字杖は携帯用です。永続的な使用はしないでください。
- 使用前に、プッシュボタンが所定の穴から完全に出ているか必ず確認してください。

TY127S

税込価格 各**9,130円**(本体価格 各8,300円)

カラー	品番	JAN
リーフワイン	TY127S-LW	4519856004613
リーフパープル	TY127S-LP	4519856004620
エクセルブラウン	TY127S-EB	4519856004637
エクセルネイビー	TY127S-EN	4519856005924

握り：特殊合成樹脂製
支柱：アルミニウム合金製 22/16(φ)mm
全長：740~815mm(ピッチ25mm) 重量：約290g
付属品：バンド、収納袋、展示パッケージ入り

スポーツ
競技用モデル

アクティブ
モデル

シニア
ウルトラ
シリーズ

座
王X座
王
シリーズ

軽量
車いす

モ
ジ
ユ
ー
ラ
ー
式
車いす

テ
ィ
ル
ト
リ
ン
グ
車いす

リ
ク
ラ
イ
ン
グ
車いす

座
位
保
持
車いす

キ
ツ
ズ
モ
デ
ル
車いす

電
動
車
い
す

特
殊
型
車
い
す

ア
ル
ミ
製
ス
タ
ン
ダ
ー
ド
車いす

ス
チ
ー
ル
製
ス
タ
ン
ダ
ー
ド
車いす

フ
祉
用
具
車いす

ス
ト
レ
ッ
チャ
!
防
災
用
品
カ
ー
ト
な
ど

オ
プ
シ
ョ
ン
車いす

アルミ製 T字杖 (伸縮式)



- 特殊プッシュボタン調節式
- 固定が確実に安全 (従来のプッシュ式と異なり調節はコインで)

内径 15.5mm

TY100A-1
税込価格 440円 (本体価格 400円)
JAN: 4519856000813



- 握りは手にフィットする形状
- ふれ止めネット付

内径 18mm

TY101-1
税込価格 440円 (本体価格 400円)
JAN: 4519856000851



- 握りは手に馴染み汗をかかれる方に最適
- ふれ止めネット付

内径 18mm

TY101-1
税込価格 440円 (本体価格 400円)
JAN: 4519856000851



- TY125の軽量タイプ (女性や小柄の方に最適)
- 握りは木製で手に馴染み汗をかかれる方に最適

内径 15.5mm

TY102-1
税込価格 440円 (本体価格 400円)
JAN: 4519856000868

● ゆうめいと

TY100A=815 / 900

税込価格 各6,050円
(本体価格 各5,500円)

握り: 特殊合成樹脂製
支柱: アルミニウム合金製 22/16(φ)mm
カラー: 茶色 付属品: ハンド名前シール
全長及び重量:
●TY100A=815
全長: 740~815mm(ピッチ25mm)
重量: 約280g JAN: 4519856000790
●TY100A=900
全長: 825~900mm(ピッチ25mm)
重量: 約290g JAN: 4519856000806

TY125P

税込価格 5,280円
(本体価格 4,800円)

握り: 特殊合成樹脂製
支柱: アルミニウム合金製 22/19(φ)mm
全長: 720~970mm(ピッチ25mm)
重量: 約360g
カラー: 握り/茶色 支柱/ブロンズ
付属品: ハンド
JAN: 4519856004361

注意・お願い

●使用前に、プッシュボタンが所定の穴から完全に出ているか必ず確認し、ふれ止めネットを軽く右に回して固定してください。

TY125

税込価格 6,050円
(本体価格 5,500円)

握り: 堅木材
支柱: アルミニウム合金製 22/19(φ)mm
全長: 745~995mm(ピッチ25mm)
重量: 約340g
カラー: 握り/茶色 支柱/ブロンズ
付属品: ハンド
JAN: 4519856001186

注意・お願い

●使用前に、プッシュボタンが所定の穴から完全に出ているか必ず確認し、ふれ止めネットを軽く右に回して固定してください。

TY125L

税込価格 5,830円
(本体価格 5,300円)

握り: 堅木材
支柱: アルミニウム合金製 19/16(φ)mm
全長: 705~885mm(ピッチ20mm)
重量: 約250g
カラー: 握り/茶色 支柱/ブロンズ
付属品: ハンド
JAN: 4519856001193

注意・お願い

●TY125Lに比べパイプが細い為、ふれ止めネット式ではありません。
●使用前に、プッシュボタンが所定の穴から完全に出ているか必ず確認してください。

アルミ製 T字杖 (固定式)



- 握りは手にフィットする形状

内径 18mm

TY101P
税込価格 440円 (本体価格 400円)
JAN: 4519856000851

TY101P

税込価格 3,630円 (本体価格 3,300円)

握り: 合成樹脂製
支柱: アルミニウム合金製 19(φ)mm
全長: 970mm 重量: 約280g
カラー: 茶色 付属品: ハンド
JAN: 4519856004354



- 握りは木製で手に馴染み汗をかかれる方に最適

内径 18mm

TY103
税込価格 440円 (本体価格 400円)
JAN: 4519856000851

TY103

税込価格 4,070円 (本体価格 3,700円)

握り: 堅木材
支柱: アルミニウム合金製 19(φ)mm
全長: 970mm 重量: 約250g
カラー: 茶色 付属品: ハンド
JAN: 4519856000899

カーボンステッキ (固定式)



- ドライカーボン製の軽量歩行杖。斬新な形状は握りやすさも追求したデザイン。

Vステッキ
専用先ゴム
税込価格 440円
(本体価格 400円)

Vステッキ

税込価格 84,700円 (本体価格 77,000円)

本体: ドライカーボン製
全長: 注文時指定
(対応可能全長770~870mm※先ゴム含む)
重量: 約255g

販売店様へ: 専用発注書にてご発注ください

木製T字杖 固定式

木製
70kg

LBタイプ

内径 21mm

TY120-1
税込価格 440円(本体価格 400円)
JAN : 4519856001032

注意・お願い
●短期医療用です。長時間使われる方や、体重の多くをかけられる方はアルミ製をご使用ください。

樹脂
70kg

内径 21mm

TY120-1
税込価格 440円(本体価格 400円)
JAN : 4519856001032

樹脂
70kg

●木製でアルミ製並みの強度

内径 19mm

TY120D-1
税込価格 440円(本体価格 400円)
JAN : 4519856001056

TY120
税込価格 1,980円(本体価格 1,800円)
握り：木製 支柱：木製 22(φ)mm
全長：935mm 重量：約310~340g
カラー：TY120/生地そのままクリアラッカー仕上げ
TY120LB/茶色ニス仕上げ
JAN: 4519856001025 (TY120)
4519856001063 (TY120LB)

TY120LB
税込価格 2,420円(本体価格 2,200円)

TY121D
税込価格 2,860円(本体価格 2,600円)
握り：合成樹脂製
支柱：堅木茶色ニス仕上げ 22(φ)mm
全長：935mm
重量：約340~360g
カラー：茶色
JAN : 4519856001087

TY120D
税込価格 3,190円(本体価格 2,900円)
握り：合成樹脂製
支柱：堅木材 24~20(φ)mm
全長：965mm
重量：約340~370g
カラー：握り/黒色
支柱/こげ茶色
JAN : 4519856001049

ソフトケイン

今までにない新しい握り……柔らかみのあるウレタン製の握りで体重をかけた場合の手への負担を軽減します

ウレタン
80kg

内径 18mm

TY101-1
税込価格 440円(本体価格 400円)
JAN : 4519856000851

TY104 (黒)
TY104WR (ワインレッド)
TY104Y (イエロー)

ウレタン
60kg

内径 15.5mm

TY102-1
税込価格 440円(本体価格 400円)
JAN : 4519856000868

TY104A (伸縮式)

ウレタン
80kg

内径 19mm

TY104MY (小紋 都)
TY104SR (小紋 せせらぎ)
TY120D-1 (税込価格 440円)
JAN : 4519856001056

TY104MY (小紋 都)

材質：握り/ウレタン樹脂製 支柱/アルミニウム合金製

品名	品番	全長	重量	価格	JAN
ソフトケイン	TY104	930mm	約290g	税込価格 4,510円(本体価格 4,100円)	4519856002213
ソフトケイン ワインレッド	TY104WR	930mm	約290g	税込価格 4,730円(本体価格 4,300円)	4519856002237
ソフトケイン イエロー	TY104Y	930mm	約290g	税込価格 4,730円(本体価格 4,300円)	4519856003647
ソフトケイン伸縮式	TY104A	735~915mm(ピッチ20mm)	約310g	税込価格 6,050円(本体価格 5,500円)	4519856002220
ソフトケイン小紋“都”	TY104MY	930mm	約300g	税込価格 7,920円(本体価格 7,200円)	4519856003654
ソフトケイン小紋“せせらぎ”	TY104SR	930mm	約300g	税込価格 7,920円(本体価格 7,200円)	4519856003678

オプション

● **T字杖用バンド** (19~22φ用)
No.95-11
税込価格 330円(本体価格 300円)
JAN : 4519856004712

● **T字杖用名前シール**
No.95-06
T字杖用名前シール
税込価格 110円(本体価格 100円)
反射シール式で夜の外出時にも安全。(白)

ショップアシスト

杖の展示台として最適。
T字杖・ロフトランド
クラッチ等約25種類の
杖が展示できます。

●コンパクトで場所をとらない。
杖用展示台 No.95-04

寸法：500(φ)×1200(H)mm
重量：約6kg
JAN : 4519856003470



セットした状態

T字杖などを使用される方の希望に合わせて切断する工具(直径3~32mmまでのパイプを切断可能)

杖丈調節用パイプカッター No.95-05

寸法：130(L)mm
重量：約200g
JAN : 4963202012065



●注意・お願い ●カーボン杖等には使用できません。

スポーツ
競技用モデル

アクセ
ティブ
モデル

シミュ
ラト
ラ
シリ
ズ

座
王
X
座
王
シリ
ーズ

軽
量
車
い
す

モ
ジ
ユ
ラ
ー
式
車
い
す

テ
レ
シ
ト
リ
ク
ラ
イ
ン
グ
車
い
す

座
位
保
持

キ
ツ
ズ
モ
デ
ル

電
動
車
い
す

特
殊
型
車
い
す

ア
ル
ミ
製
ス
タ
ン
ダ
ー
ド
車
い
す

ス
チ
ール
製
ス
タ
ン
ダ
ー
ド
車
い
す

福
祉
用
具

ス
ト
レ
ッ
チャ
!
防
災
用
品
カ
ー
ト
な
ど

車
い
す
オ
プ
シ
ョ
ン
パ
ー
ツ

スポーツ
競技用モデル

モデル
アクティブ

シニア
ウルトラ
シリーズ

座王X座王
シリーズ

軽量車いす

モジュラー
車いす

テイルト
リクライニング
車いす

座位保持

キッズモデル

電動車いす

特殊型車いす

アルミ製
スタンダード
車いす

スチール製
スタンダード
車いす

介護・
福祉用具

ストレッチャー!
防災用品
カートなど

車いす
オプション

アルミ製 四脚杖

● スモールベース



- TY141と同型式のベース部の小さいタイプ
- 子ども用あり<S>



TY142-1
税込価格 440円
(本体価格 400円)
JAN :
4519856001384

TY142

各12,700円(非課税) 00175-000270

材質：支柱部/アルミニウム合金製
ベース部/スチールクロムメッキ仕上げ
寸法及び重量：ベース部/205(W)×140(D)mm
・TY142L(大)
全長：685~885mm(ピッチ25mm) 重量：約830g
・TY142S(小)
全長：545~745mm(ピッチ25mm) 重量：約800g

JAN : 4519856001407(TY142S)
4519856001391(TY142L)

注意・お願い

- 四脚杖用のゴムを1本杖に使用しないでください。



①ブラウン ②パープル ③ピンク

- 子ども用あり<S>

TY142D

各12,700円(非課税)

材質：支柱部/アルミニウム合金製
ベース部/スチール製 クロムメッキ仕上げ
寸法及び重量：ベース部/205(W)×140(D)mm
・TY142DL(大) 全長：685~885mm(ピッチ25mm) 重量：約850g
・TY142DS(小) 全長：545~745mm(ピッチ25mm) 重量：約820g

	カラー	品番	JAN
(大)	①ブラウン	TY142DL-BR	4519856006396
	②パープル	TY142DL-PR	4519856006402
	③ピンク	TY142DL-PK	4519856006419
(小)	①ブラウン	TY142DS-BR	4519856006429
	②パープル	TY142DS-PR	4519856006433
	③ピンク	TY142DS-PK	4519856006440

● ワイドベース



- ベースが広めの安定型



TY141-1
税込価格 440円
(本体価格 400円)
JAN :
4519856001377

注意・お願い

- 四脚杖用のゴムを1本杖に使用しないでください。

ロフストランドクラッチ



- ふれ止めネット付
- 子ども用あり(Sサイズ)

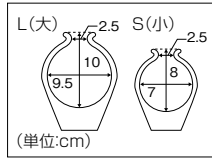

TY132B (黒) TY132LB (茶) TY132NB (ブルー) TY132RD (レッド)

TY132B-1 (ブラック) 税込価格 550円 (本体価格 500円) JAN: 4519856001278

TY132LB-1 (ダークブラウン) 税込価格 550円 (本体価格 500円) JAN: 4519856001308

TY132

各10,200円(非課税) 00175-000271

サイズ	握り手～上部寸法	握り手～下部寸法	重量	カラー	品番	JAN
L(大)	215～290mm (ピッチ25mm)	640～890mm (ピッチ25mm)	約580g	黒	TY132BL	4519856001285
				茶	TY132LBL	4519856001315
				ブルー	TY132NBL	4519856005887
				レッド	TY132RDL	4519856005900
S(小)	190～230mm (ピッチ20mm)	515～635mm (ピッチ20mm)	約490g	黒	TY132BS	4519856001292
				ブルー	TY132NBS	4519856005894
				レッド	TY132RDS	4519856005917

材質: カフ/合成樹脂製 支柱/アルミニウム合金製 22/19(φ)mm

注意・お願い

- ロフストランドクラッチの場合体重を多くかけますので、先ゴムは溝がなくなったところで交換してください。
- 使用前にプッシュボタンが所定の穴から完全に出ているか必ず確認し、ふれ止めネットを軽く右に回して固定してください。

● ストレートタイプ



TY133B (黒) TY133NB (ブルー) TY133RD (レッド)

TY133 税込価格 9,100円(非課税)

●TY132 Sサイズのストレートタイプ

材質: カフ/合成樹脂製 支柱/アルミニウム合金製 22/19(φ)mm
寸法及び重量
握り手～上部寸法: 190～230mm(ピッチ20mm)
握り手～下部寸法: 635mm
重量: 約490g

カラー	品番	JAN
黒	TY133B	4519856006006
ブルー	TY133NB	4519856006013
レッド	TY133RD	4519856006020

先ゴム: TY131-1 税込価格 550円(本体価格 500円)

● Hタイプ



- ふれ止めネット付

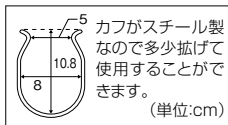

TY130-1 税込価格 550円 (本体価格 500円) JAN: 4519856001247



- TY132の一回り太いパイプを用いており体格の大きい方に最適
- ふれ止めネット付

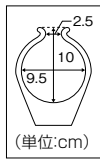

TY131-1 税込価格 550円 (本体価格 500円) JAN: 4519856001261



- TY130に比べて一回り太いパイプを用いており体格の大きい方に最適
- ふれ止めネット付

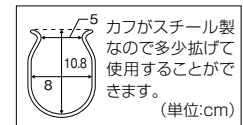

TY131-1 税込価格 550円 (本体価格 500円) JAN: 4519856001261

TY130

10,200円(非課税) 00175-000272

材質: カフ/スチール製塩ビコーティング仕上げ 支柱/アルミニウム合金製 22/19(φ)mm
寸法及び重量
握り手～上部寸法: 215～290mm
握り手～下部寸法: 640～890mm(ピッチ25mm)
重量: 約640g
カラー: ブロンズ
JAN: 4519856001230

TY134

10,400円(非課税)

材質: カフ/合成樹脂製 支柱/アルミニウム合金製 25/22(φ)mm
寸法及び重量
握り手～上部寸法: 215～290mm
握り手～下部寸法: 745～995mm(ピッチ25mm)
重量: 約720g
カラー: 黒
JAN: 4519856005870

TY131

10,400円(非課税) 00175-000369

材質: カフ/スチール製塩ビコーティング仕上げ 支柱/アルミニウム合金製 25/22(φ)mm
寸法及び重量
握り手～上部寸法: 215～290mm
握り手～下部寸法: 745～995mm(ピッチ25mm)
重量: 約720g
カラー: ブロンズ
JAN: 4519856001254

スポーツ
競技用モデル

アクセ
モデル

シ
ウル
トラ
シリ
ズ

座
王
X
座
王
シリ
ーズ

軽
量
車
い
す

モ
ジ
ユ
ー
ー
式
車
い
す

テ
ィ
ル
ト
リ
ク
ラ
イ
ン
グ
車
い
す

座
位
保
持

キ
ツ
ズ
モ
デ
ル

電
動
車
い
す

特
殊
型
車
い
す

ア
ル
ミ
製
ス
タ
ン
ダ
ー
ド
車
い
す

ス
チ
ー
ル
製
ス
タ
ン
ダ
ー
ド
車
い
す

福
祉
用
具

ス
ト
レ
ッ
チ
ャ
!
防
災
用
品
カ
ー
ト
な
ど

車
い
す
オ
フ
シ
ョ
ン
パ
ー
ツ

スポーツ
競技用モデル

モデル
アクティブ

シニア
ウルトラ
シリーズ

シニア
X
シリーズ

軽量車いす

モジュラー
式
車いす

テイル
クランプ
車いす

座位保持

キッズモデル

電動車いす

特殊型車いす

アルミ製
スタンダード
車いす

スチール製
スタンダード
車いす

介護・
福祉用具

ストレッチャー
防災用品
カーテンなど

車いす
オプション

アルミ製松葉杖

●合わせてパッチン

ワンタッチで簡単、高さ調節。

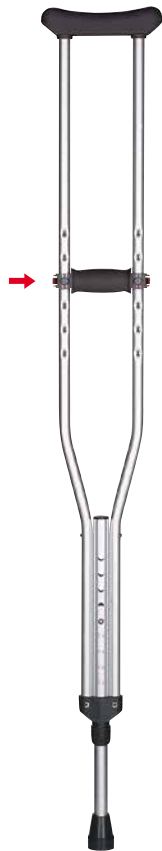

- 脇あてを外す、蝶ネジを外す等の面倒な作業がなくワンタッチで簡単に握りの高さ調節が可能
- 従来品のように握りが回転せず、脇あて・握りとも汗等で滑りにくい
- 長さ調整はプッシュボタン式 ●ふれ止めネット付

TY156

(1本)各**6,400円** (非課税) 00175-000256

材質：側弓・伸縮棒／アルミニウム合金製 アルマイト仕上げ
脇あて・握り部／エラストマー
寸法及び重量：

- ・TY156L(大)
脇あて～握り：352～539.5mm 全長：1230～1430mm
重量：約990g JAN：4519856004187
- ・TY156M(中)
脇あて～握り：327～477mm 全長：1090～1290mm
重量：約910g JAN：4519856004194
- ・TY156S(小)
脇あて～握り：250～400mm 全長：985～1135mm
重量：約820g JAN：4519856004200

※脇あて～握りの調節ピッチ／37.5mm
※全長の調節ピッチ／25mm



TY156-1
税込価格 **440円** (本体価格 400円)
JAN：4519856004583

■“合わせてパッチン” 握り高さの調節方法

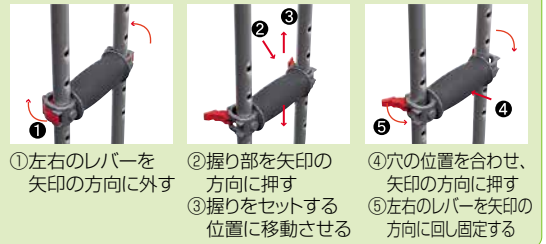

●合わせてパッチンDX(デラックス)

- 「合わせてパッチン」に雨の日でもすべりにくい先ゴムを装備



TY156DX

(1本)各**8,000円** (非課税)

材質：側弓・伸縮棒／アルミニウム合金製 アルマイト仕上げ
脇あて・握り部／エラストマー
寸法及び重量：

- ・TY156DX-L(大)
脇あて～握り：352～539.5mm
全長：1225～1425mm
重量：約990g
- ・TY156DX-M(中)
脇あて～握り：327～477mm
全長：1085～1285mm
重量：約910g
- ・TY156DX-S(小)
脇あて～握り：250～400mm
全長：980～1130mm
重量：約820g

※脇あて～握りの調節ピッチ／37.5mm
※全長の調節ピッチ／25mm



濡れた路面・床面で水分をかき出してしっかりとグリップする、特殊耐滑性ゴムを使用した、独自のソールパターンを持つ先ゴムを装備。(歩行杖「雨にも負けず」シリーズの先ゴムと同じ素材・技術を使用)

TY156-TY156DX用
オプション

- TY156-2
布製カバー(ライトグレー)
税込価格 **660円**
(本体価格 600円)
- TY156-3
布製カバー(ライトグレー)
税込価格 **880円**
(本体価格 800円)



TY156DX-1
税込価格 **1,210円**
(本体価格 1,100円)

木製松葉杖

●“セフティーワンス”

- 長さ調整はプッシュボタン式



TY154D

(1本)各**5,700円** (非課税)

材質：側弓・伸縮棒／アルミニウム合金製
脇あて／塩化ビニール成型品
寸法及び重量：

- ・TY154DL(大)
脇あて～握り：390～540mm
全長：1270～1540mm
重量：約850g
JAN：4519856001735
TAIS：00175-000297
- ・TY154DM(中)
脇あて～握り：325～475mm
全長：1030～1300mm
重量：約800g
JAN：4519856001742
TAIS：00175-000298
- ・TY154DS(小)
脇あて～握り：265～340mm
全長：900～1010mm
重量：約680g
JAN：4519856001759
TAIS：00175-000299

※脇あて～握りの調節
(ピッチ37mm)
※全長の調節(ピッチ30mm)



TY154-1
税込価格 **440円**
(本体価格 400円)
JAN：4519856001728



TY155SO

(1本)各**5,300円** (非課税)

材質：側弓・伸縮棒／アルミニウム合金製
アルマイト仕上げ
脇あて／塩化ビニール成型品
寸法及び重量：

- ・TY155SOLL(特大)
脇あて～握り：380～530mm
全長：1320～1520mm
重量：約1006g
JAN：4519856006112
- ・TY155SOL(大)
脇あて～握り：360～510mm
全長：1240～1440mm
重量：約975g
JAN：4519856006129
- ・TY155SOM(中)
脇あて～握り：250～400mm
全長：1130～1330mm
重量：約940g
JAN：4519856006136
- ・TY155SOS(小)
脇あて～握り：195～345mm
全長：995～1195mm
重量：約794g
JAN：4519856006143
- ・TY155SOSS(極小)
脇あて～握り：250～325mm
全長：845～970mm
重量：約743g
JAN：4519856006150

※脇あて～握りの調節ピッチ／37mm
※全長の調節ピッチ／25mm



TY155-1
税込価格 **440円** (本体価格 400円)
JAN：4519856003623



- 六角形のムク材を使用。合板製に比べ水分にも強く全天候形の松葉杖です。
- 加熱成型品で丈夫で安全

TY150ND

(1本)各**4,600円** (非課税)

材質：脇あて／塩化ビニール成型品
寸法及び重量：

- ・TY150NDL(大)
脇あて～握り：370～450mm
全長：1185～1425mm
重量：約1000g
JAN：4519856001476
- ・TY150NDM(中)
脇あて～握り：320～400mm
全長：970～1210mm
重量：約900g
JAN：4519856001483
- ・TY150NDS(小)
脇あて～握り：260～340mm
全長：840～1000mm
重量：約800g
JAN：4519856001490

※脇あて～握り・全長(ピッチ40mm)



TY150-1
税込価格 **440円**
(本体価格 400円)
JAN：4519856001469

注意・お願い

- 木製ですから永続的な使用はしないようにしてください。
- 長期間の使用、病院での貸し出しの場合はアルミ製をご使用ください。

プラットホームクラッチ



- リウマチ等の関節炎患者用杖
- 全長、前腕部の長さ調節及び手関節の角度調節機能
- ふれ止めネット付
- 前腕支えのカバーは交換が可能

TY135D

26,400円 (非課税)

材質：支柱／アルミニウム合金製 22/19(φ)mm
前腕支え／スチール製
ナイロンコーティング仕上げ ビニールレザーカバー付
寸法及び重量
全長：830～1080mm (ピッチ25mm)
重量：約920g
握り手の調節：無段階調節 (長さ・角度)
カラー：シルバー
JAN：4519856006167
TAIS：00175-000259



TY130-1

税込価格 550円 (本体価格 500円)
JAN：4519856001247

アンダーアームクラッチ



- 安全性と使い易さを追求したクラッチです。長時間使用しても疲れを感じさせません。
- ふれ止めネット付

TY148

(1本) 13,900円 (非課税)

材質：脇あて／スポンジビニールレザー仕上げ 支柱／アルミニウム合金製 25/22(φ)mm
寸法及び重量
脇あて～握り：410～485mm
全長：1105～1430mm (ピッチ25mm)
重量：約750g
カラー：ブロンズ JAN：4519856001452

注意・お願い

- アンダーアームクラッチの場合体重の多くをかけるので、先ゴムは溝がなくなつたところで交換してください。
- 使用前にプッシュボタンが所定の穴から完全に出ているか必ず確認し、ふれ止めネットを軽く右に回して固定してください。



TY131-1

税込価格 550円 (本体価格 500円)
JAN：4519856001261

● アルミ製トイレチェア (バックレスト付)

アルミ製でバックレスト付きのトイレチェア



● 折りたたみ式トイレチェア

収納に場所を取らないスチール製の折りたたみ式トイレチェア



TY523・524座面寸法 単位:mm

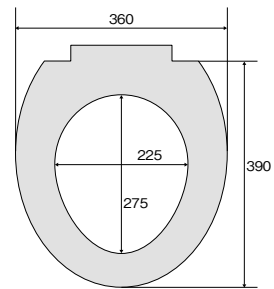

TY523

税込価格 26,620円 (本体価格 24,200円)

材質：本体／アルミニウム合金製
便座／合成樹脂製
便槽／合成樹脂製バケツ (約26cm)
寸法：530(W)×515(D)×725～825(H)mm (ピッチ25mm)
便座の高さ／400～500mm
座幅／400mm
先ゴムの内径／28mm
重量：約4.5kg
JAN：4519856002633

TY524

税込価格 23,650円 (本体価格 21,500円)

材質：本体／スチール製
クロームメッキ仕上げ
便座／合成樹脂製
便槽／合成樹脂製バケツ (約26cm)
寸法：525(W)×505(D)×680～780(H)mm (ピッチ25mm)
折りたたみ時／525(W)×190(D)×830(H)mm
便座の高さ／430～530mm
座幅／400mm
先ゴムの内径／28mm
重量：約8.0kg
JAN：4519856002640
TAIS：00175-000350

補充部品

品名	品番	価格
TY523・TY524 共通バケツ蓋付	TY524-10	オープン価格
TY523・TY524 便座(蓋付)	TY524-11	オープン価格
TY523用アームレスト (片側分1個・ネジ付き)	TY523-14	オープン価格
TY524用アームレスト (片側分1個・ネジ付き)	TY524-14	オープン価格

スポーツ
競技用モデル

アクセ
ティ
ブ
モデル

シ
ン
ユ
ウ
ト
ラ
ウ
ル
ト
ラ
シ
リ
ズ

座
王
X
座
王
シ
リ
ズ

軽
量
車
い
す

モ
ジ
ユ
ー
ラ
ー
式
車
い
す

テ
イ
ル
ト
リ
ク
ラ
イ
ン
グ
車
い
す

座
位
保
持

キ
ツ
ズ
モ
デ
ル

電
動
車
い
す

特
殊
型
車
い
す

ア
ル
ミ
製
ス
タ
ン
ダ
ー
ド
車
い
す

ス
チ
ー
ル
製
ス
タ
ン
ダ
ー
ド
車
い
す

福
祉
用
具

ス
ト
レ
ジ
ャ
!
防
災
用
品
カ
ー
ト
な
ど

車
い
す
オ
フ
シ
ヨ
ン
パ
ー
ツ

●シャワーシート(ソフトパッド付)

座位の安定を保つ握り付で安心(取り外し可能)



TY538-P 背なし

税込価格 **14,520円**(本体価格 13,200円)

材質：フレーム部/アルミニウム合金製
座面部・手摺部/ポリエチレン
座パッド/EVA
寸法：500(W)×410(D)×450~550(H)mm
座面の高さ/340~440mm(ピッチ25mm)
先ゴムの内径/28mm
重量：約3.2kg
JAN：4519856004804



TY538B-P 背あり

税込価格 **18,150円**(本体価格 16,500円)

材質：フレーム部/アルミニウム合金製
座面部・手摺部/ポリエチレン
座パッド/EVA
寸法：500(W)×410(D)×730~830(H)mm
座面の高さ/340~440mm(ピッチ25mm)
先ゴムの内径/28mm
重量：約4.0kg
JAN：4519856004811

アルミ製 普及タイプ アルミシャワーチェア

組立
済品



品名	品番	価格
スチール製後輪ダブルストッパー	TY535E	税込価格 35,090円 (本体価格 31,900円)
ステンレス製後輪ダブルストッパー	TY535DX	税込価格 60,500円 (本体価格 55,000円)
樹脂製四輪ダブルストッパー	TY535DXE	税込価格 52,030円 (本体価格 47,300円)

材質：フレーム部/アルミニウム合金製
シート部/スポンジビニールレザー仕上げ
車輪/100(φ)mmキャスター
寸法：565(W)×630(D)×880(H)mm
座面の高さ/480mm
重量：約7.0kg
JAN：4519856002824(TY535E)
4519856002817(TY535DX)
4519856006266(TY535DXE)

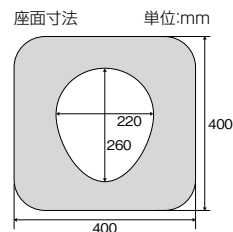

●キャスター詳細



TY535E用 ストッパーなし	TY535E用 ストッパーつき	TY535DX用 ストッパーなし	TY535DX用 ストッパーつき	TY535DXE用
TY535E-10	TY535E-10S	TY535DX-10	TY535DX-10S	TY535DXE-10S

補充部品

品名	品番	価格
TY-535用 背カバー	TY-535-11	オープン価格
TY-535用 便座取付樹脂(1台分)	TY-535-12	オープン価格
TY-535用 便座	TY-535-13	オープン価格
TY-535用 アームレスト(片側分1個・ネジ付き)	TY-535-14	オープン価格



便座部補強棒



樹脂製キャスター
TY535DXE

● ステンレスシャワーチェア



※写真はNSW-10です。

- 移乗の時は、アームサポート前方の握り部分を外方に回転させ、座面下左右にある丸ノブをそれぞれ引きアームサポート部を座面まで下げると、移乗に便利です。(アームサポート上下調整式)〈1〉
- 足のせ台は前後引き出し式です。〈2〉
- 収納する時は〈1〉、〈2〉の動作をし、背もたれ後方にあるレバーを解除し、背もたれを前方に倒すとコンパクトになります。
- プレーキは引きタックルプレーキ(ステンレス)を使用しています。
- NSW-10はトイレチェアとしてもご利用できます。

NSW-10 前座高50cm

税込価格 **177,870円**
(本体価格 161,700円)

材質：フレーム部/ステンレス製
シート部/ポリエチレン
前輪/100(φ)mmキャスター
(ステンレス製)
後輪/300(φ)mmソリッドタイヤ
寸法：600(W)×870(D)×910(H)mm
シート幅/440mm
座面の高さ/500mm
重量：約14kg

NSW-12 前座高45cm

税込価格 **177,870円**
(本体価格 161,700円)

材質：フレーム部/ステンレス製
シート部/ポリエチレン
前輪/100(φ)mmキャスター
(ステンレス製)
後輪/300(φ)mmソリッドタイヤ
寸法：600(W)×870(D)×860(H)mm
シート幅/440mm
座面の高さ/450mm
重量：約13.7kg

● ステンレスシャワーキャリー

安定したすわりを提供する、使用者にも介助者にもやさしいステンレスシャワーキャリー。



- 背フレームとシートの形状により、座るだけで安定した座位が得られます。
- 座面が後傾。お尻の前滑りを防ぐ安定設計。
- フットサポートは左右独立式で、片足ずつ介助ができます。
- 骨盤安定のために、足を置いたときのヒザ関節角度にも配慮しました。

NSW-13

耐100kg

税込価格 **118,580円**
(本体価格 107,800円)

材質：フレーム部/ステンレス製
シート部/ポリエチレン
前輪/75(φ)mmキャスター
(ステンレス製)
後輪/12インチ

■ NSW-13寸法

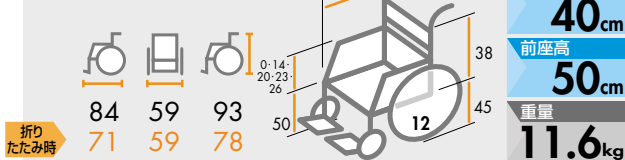

※シート幅は座シートパイプ外寸法です。



背シートと座シートはクリップによる着脱式。
メンテナンス時に工具なしではずすことができます。
(注意:シートをはずした状態での使用はしないでください。)



アームサポートは高さ調整式。
移乗時には、座面と同じ高さまで下げることができます。
(アームサポート高: 0・14・20・23・26cm)



フットサポートを折りたたむと座面の下に完全に収納されます。



後輪のブレーキがかけも、ブレーキ解除も、足の裏で踏んで操作します。
足の甲を使わずに操作ができます。

メンテナンス用パーツ



① NSW-13交換用背シート (取付けクリップ付き)

税込価格 **9,240円** (本体価格 8,400円)



② NSW-13交換用座シート (取付けクリップ付き)

税込価格 **10,450円** (本体価格 9,500円)



取付けクリップ

競技用モデル
アクティブモデル
シンウルトラシリーズ
座玉X座玉シリーズ
軽量車いす
モジュラー式車いす
テイルト/リクライニング車いす
座位保持
キッズモデル
電動車いす
特殊型車いす
アルミ製スタンダード車いす
スチール製スタンダード車いす
介護・福祉用具
ストレッチャ! 防災用品 カートなど
車いす オプションパーツ

浴室の出入口の段差を解消するための「すのこ」で、つまずきのない、安全な浴室づくりをサポートします。浴室に合わせたオーダー式で浴室の出入口の段差を解消します(55~290mmまで対応可能)

● 風呂用段差解消すのこ“楽作”

- 樹脂製で腐らず衛生的
- 脚部は高さ調節式で浴室の傾斜にも対応可能
- すのこ部は抗菌剤入り

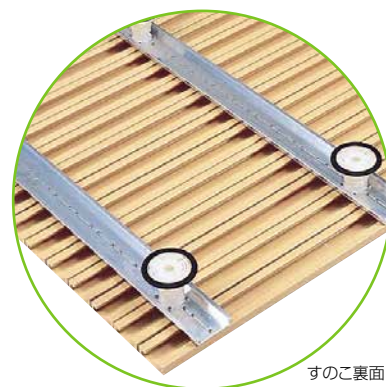

すのこ裏面

オーダー式の場合 TY558=10、=12は長手方向2分割
すのこ一式の価格例 TY558=15、=20は長手方向2分割以上

品番	すのこの大きさ	重量	価格例
TY558=10	1.0㎡まで	約7kg×2	税込価格 49,610円 (本体価格 45,100円)
TY558=12	1.2㎡まで	約8kg×2	税込価格 58,080円 (本体価格 52,800円)
TY558=15	1.5㎡まで	約10kg×2	税込価格 78,650円 (本体価格 71,500円)
TY558=20	2.0㎡まで	約13kg×2	税込価格 96,800円 (本体価格 88,000円)

正方形・長方形に限り、幅・奥行きによって変わりますので、目安としてください。

■高さ変更対応

120mm以上の場合、税込価格 **2,420円**(本体価格 2,200円)
 190mm以上の場合、税込価格 **6,050円**(本体価格 5,500円)
 230mm以上の場合、税込価格 **9,680円**(本体価格 8,800円) 加算します。

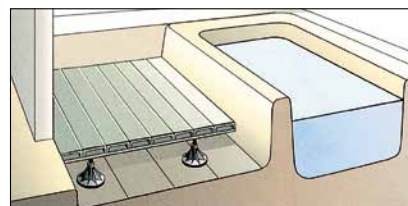

断面図

オプション対応 対応可能な変形形状

但し、別途費用が発生します。



オプション対応 すのこ板の一部が取り外し可能

排水口の清掃がすのこをあげることなくでき、日々の清掃が簡単・楽になります。

●設置例

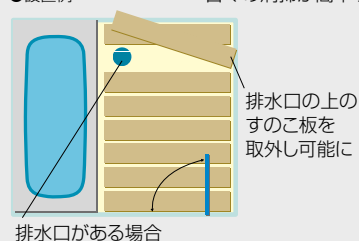

すのこ板取り外し時

■部材供給が可能 (工務店、リフォーム業者の方へ)

あらゆる浴室に対応した段差解消すのこが製作できます。脚部はアジャスター機構付きのため、8タイプであらゆる段差の高さに対応できます。

品番	品名	材質	サイズ
TY558-1	すのこ主材(70mm)	ポリスチロール(ゴム材入り)	70(D)×28(H)(定尺3615mm)
TY558-2	すのこ調整材(30mm)	ポリスチロール(ゴム材入り)	30(D)×28(H)(定尺3615mm)
TY558-3	すのこ調整材(20mm)	ポリスチロール(ゴム材入り)	20(D)×28(H)(定尺3615mm)
TY558-4	すのこベース	アルミニウム合金	70(D)×20(H)×4(T)(定尺3100mm)
TY558-12	脚部 1A型(滑り止めゴム付)	ポリプロピレン	すのこ面 高さ: 55 ~ 70mm
TY558-5	脚部 2A型(滑り止めゴム付)	ポリプロピレン	すのこ面 高さ: 69 ~ 89mm
TY558-6	脚部 3A型(滑り止めゴム付)	ポリプロピレン	すのこ面 高さ: 78 ~ 98mm
TY558-7	脚部 4A型(滑り止めゴム付)	ポリプロピレン	すのこ面 高さ: 93 ~ 121mm
TY558-8	脚部 5A型(滑り止めゴム付)	ポリプロピレン	すのこ面 高さ: 116 ~ 165mm
TY558-9	脚部 6A型(滑り止めゴム付)	ポリプロピレン	すのこ面 高さ: 143 ~ 194mm
TY558-10	脚部 7A型(滑り止めゴム付)	ポリプロピレン	すのこ面 高さ: 166 ~ 234mm
TY558-11	脚部 8A型(滑り止めゴム付)	ポリプロピレン	すのこ面 高さ: 213 ~ 294mm
	タッピングネジ	ステンレス	

TAIS : 00175-000303

*品質向上のため、予告なく仕様を変更する場合がありますので、予めご了承ください。

● ミニ平行棒“ささえ愛”

並列・直列・L型と組み替え自由多目的平行棒



(a) 並列型使用時



(b) 直列型



(c) L字型

- 多種の使用目的に合わせ、(a)並列型(平行棒)(b)直列(c)L型等に組み替えられます。
- 支柱の向きを変えることにより、バーの幅を変えることができます。(幅37~73cm)(並列型のみ)

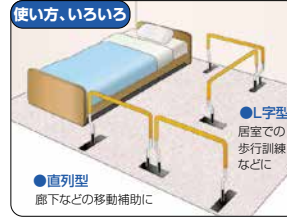

TY500

税込価格 **51,480円**
(本体価格 46,800円)

00175-000266

材質：握り手部・ベース部/スチール製
発泡塩化ビニール樹脂コーティング仕上げ
寸法：手摺部/370~730(W)×1520(L)×760~940(H)mm(ピッチ30mm)
全体/700(W)×1650(L)×760~940(H)mm(ピッチ30mm)
重量：約18.5kg JAN：4519856002534

注意・お願い

- 床面の状態にご注意ください。柔らかすぎる床、凸凹のある床、段差のある床などで不安定になりますのでご使用しないでください。
- 立体初期の訓練でL型・直列型で使用される場合は、転倒防止の固定をしてください。
- 直列型で使用される場合は、ベースの取付け位置に注意してください。

● ライフケアテーブル 傾斜調節付

大きめのテーブルサイズ

大きめのゆったりサイズでゆったりと食事・作業スペースの確保ができます

ラウンド形状

肘をつきやすく、上体を安定させやすい形状です

ティルト機構

天板は、0度(水平)~25度まで無段階に傾けることができます。関節可動域に制限のある方など通常のテーブルでは、利用が困難な方にも適応できます

高さ調節

天板の高さを、65~80cmまで調整できます

広い間口

車いすでも使用しやすい広い間口です(80cm)

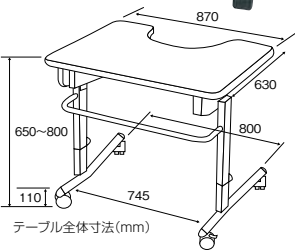
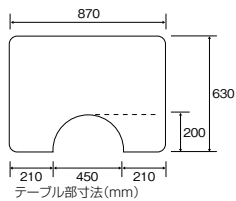

天板傾斜時



折りたたみ時

TY506T

税込価格 **90,750円**(本体価格 82,500円)

材質：フレーム部/スチール製 塗装仕上げ
テーブル部/メラミン樹脂化粧板
寸法：テーブル部/870(W)×630(D)×650~800(H)mm
切り込み部/450(W)×200(D)mm
重量：約20kg
JAN：4519856004705

● ライフケアテーブル

座位での姿勢維持が困難な方に

- 前・左右方向に3mmの縁があります
- 車いすでも使用しやすい広い間口



折りたたみ時

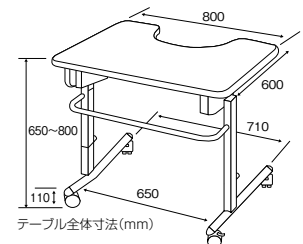
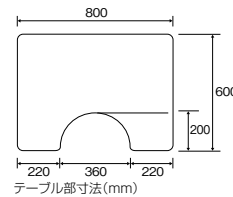

TY506

税込価格 **58,080円**
(本体価格 52,800円)

00175-000265

材質：フレーム部/スチール製 塗装仕上げ
テーブル部/メラミン樹脂化粧板
寸法：テーブル部/800(W)×600(D)×650~800(H)mm
切り込み部/360(W)×200(D)mm
重量：約18.4kg
JAN：4519856004095

スポーツ
競技用テーブル

アクティブ
モデル

シニア
ウルトラ
シリーズ

座王×座王
シリーズ

軽量車いす

モジュラー
式
車いす

車いす

リクライニング
テーブル

座位保持

キッズモデル

電動車いす

特殊型車いす

アルミ製
スタンダード
車いす

福祉用具

ストレッチャー!
防災用品
カーテンなど

車いす
オプション
パーツ

スポーツ
競技用モデル

アクティブ
モデル

シニエール
ウルトラ
シリーズ

座王X座王
シリーズ

軽量車いす

モジコ
車いす

テイルト
リクライニング
車いす

座位保持

キッズモデル

電動車いす

特殊型車いす

アルミ製
スタンダード
車いす

スチール製
スタンダード
車いす

介護
福祉用具

ストレッチャー！
防災用品・
カートなど

車いす
オフショ
ン
パーツ

ストレッチャー・防災用品・カートなど

Stretcher & Cart

移乗機能付ストレッチャー	127
昇降式ストレッチャー	128
省力昇降機構付ストレッチャー	130
軽量ストレッチャー	131
車載用軽量ストレッチャー	132
シャワートローリー	133
浴室用ストレッチャー	134
折りたたみ式ストレッチャー/ベビーストレッチャー	136
MRI室用ストレッチャー・車いす/診察台	137
簡易浴槽	138
災害時用避難用品	139
回診車	140
おむつ交換カート/車イス体重計	141



Stretcher & Cart

移乗機能付ストレッチャー



搬送に伴う乗せ換え作業に負担を軽減する移乗機能付ストレッチャー
(患者さんを持ち上げたりせず寝かせた状態で乗せ換えが可能)

■ベッドからストレッチャーへの乗せ換え

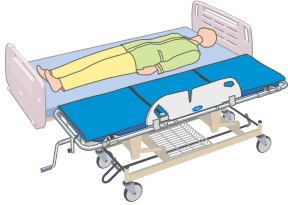

ストレッチャーをベッドに横付けし、高さを合わせます。必ず、ベッド・ストレッチャー共にストッパーが掛かっていることを確認してください。

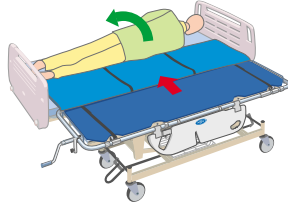

患者さんを横向きにし、ストレッチャーよりトランスファーマットレスを引き出し、体の下に差し入れます。

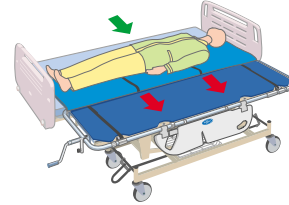

トランスファーマットレスの2本の紐を引っ張る(患者さんに近い部分(➡)), または患者さんを軽く押すこと(➡)によりトランスファーマットレスを滑らせ、患者さんをストレッチャーの中央部に移動させます。

- 患者の転落予防に配慮した幅117cm、高さ20cmの大型サイドレール
- ベッドとの橋渡しとなるトランスファーボードとしても使用可能
- ガートル架は頭側・脚側の2ヶ所装備
- 耐荷重150kg 緊急時には心肺蘇生も可能

トランスファーマットレス

搬送に伴う乗せ換え作業の負担を軽減するトランスファーマットレス付



直進機能付き
(他の3輪は直進機能なし)

キャスター芯々1270mm

キャスター芯々495mm

NBST-215

税込価格 477,950円(本体価格 434,500円)

材質：フレーム部/スチール製 粉体塗装仕上げ
担架部・サイドレール/ポリプロピレン
マットレス/ウレタンフォーム ポリエステル仕上げ
キャスター：スチール製150mmトータルロック付
重量：約70kg
付属品：ガートル棒・ガートル受け金具(2ヶ所)・
ポンベ架(横型)・カゴ・固定用ベルト(2本)

■寸法図(mm)

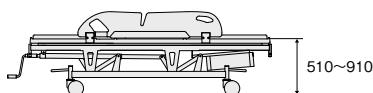

トータルロックキャスター

キャスターロック用ペダルは頭側と脚側にありどちらでも操作が可能

補充部品(キャスター)

品名	品番	価格
トータルロックキャスター 直進機能付き	95-NBST-TRL	オープン価格
トータルロックキャスター 直進機能なし	95-NBST-TR	オープン価格

- スポーツ競技用モデル
- アクティブモデル
- シンウルトラ/ウルトラシリーズ
- 座王X座王シリーズ
- 軽量車いす
- モジュラー式車いす
- テイルト/リクライニング車いす
- 座位保持
- キッズモデル
- 電動車いす
- 特殊型車いす
- アルミ製スタンダード車いす
- スチール製スタンダード車いす
- 介護・福祉用具
- ストレッチャー! 防災用品・カートなど
- 車いす オプション

昇降式ストレッチャー

ベッドとの橋渡しとなるトランスファーボードとしても使用可能なサイドレールで安全でスムーズな移乗・搬送をサポート

- 患者の転落予防に配慮した幅117cm、高さ20cmの大型サイドレール
- ガートル架は頭側・脚側の2ヶ所装備
- 耐荷重150kg 緊急時には心肺蘇生も可能

マットレス

マットレス幅55cmで搬送・処置時にひとまわりの余裕をつくります
マットレスは防汚機能、抗菌機能付

サイドレール

ベッドとの橋渡しとなるトランスファーボードとしても使用可能



ドレーンチューブフック

左右2ヶ所の計4ヶ所を標準装備
サイドレールにはチューブ類を取り回しやすいように中央部に溝を設けてあります



NBST-210DB

補充部品

品名	品番	価格
マットレス 標準型用	NBST-210-2	税込価格 36,300円 (本体価格 33,000円)
マットレス 背上げ機構付用(枕付き)	NBST-210-3	税込価格 42,350円 (本体価格 38,500円)
枕 背上げ機構付用	NBST-210-4	税込価格 7,260円 (本体価格 6,600円)
ガートル棒	TY222-7	税込価格 4,290円 (本体価格 3,900円)

トータルロックキャスター(Dタイプのみ)

キャスターロック用ペダルは頭側と脚側にありどちらでも操作が可能

●Dタイプ トータルロックキャスター機構付

品番	キャスター	背上げ機構	重量	価格
NBST-210D	スチール製150mm	なし	約71.5kg	税込価格 417,450円 (本体価格 379,500円)
NBST-210DB	トータルロック付	あり (0~75度ガスシリンダー式)	約72.5kg	税込価格 459,800円 (本体価格 418,000円)

材質：フレーム部/スチール製 粉体塗装仕上げ
担架部・サイドレール/ポリプロピレン
マットレス/ウレタンフォーム ビニールレザー仕上げ
付属品：ガートル棒・ガートル受け金具(2ヶ所)・カゴ

オプション

品名	品番	価格
酸素ボンベ架(横型)	NBST-210-1	税込価格 12,100円 (本体価格 11,000円)
固定用ベルト(1本)	TY239-3	税込価格 4,840円 (本体価格 4,400円)

■寸法図(mm)

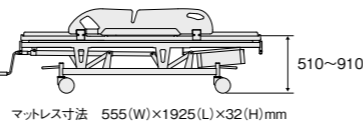
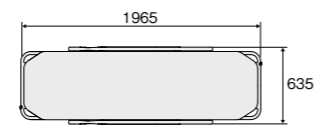

マットレス寸法 555(W)×1925(L)×32(H)mm

補充部品(キャスター)

品名	品番	価格
トータルロックキャスター 直進機能付き	95-NBST-TRL	オープン価格
トータルロックキャスター 直進機能なし	95-NBST-TR	オープン価格



NBST-210DB

直進機能付き
(他の3輪は直進機能なし)

●Eタイプ 全輪ストッパー付



NBST-210E

キャスター芯々1270mm
キャスター芯々495mm

補充部品(キャスター)

品名	品番	価格
NBST-210E-EB用 キャスター ストッパー付き	95-NBST-5IS	オープン価格

品番	キャスター	背上げ機構	重量	価格
NBST-210E	スチール製125mm	なし	約67.5kg	税込価格 326,700円 (本体価格 297,000円)
NBST-210EB	全輪ストッパー付	あり (0~75度ガスシリンダー式)	約68.5kg	税込価格 369,050円 (本体価格 335,500円)

材質：フレーム部/スチール製 粉体塗装仕上げ
担架部・サイドレール/ポリプロピレン
マットレス/ウレタンフォーム ビニールレザー仕上げ
付属品：ガートル棒・ガートル受け金具(2ヶ所)・カゴ

オプション

品名	品番	価格
酸素ボンベ架(横型)	NBST-210-1	税込価格 12,100円 (本体価格 11,000円)
固定用ベルト(1本)	TY239-3	税込価格 4,840円 (本体価格 4,400円)

■寸法図(mm)

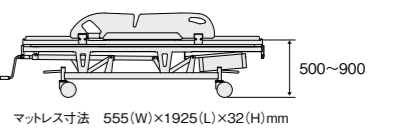
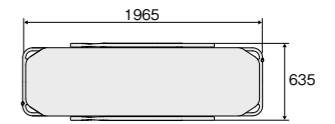

マットレス寸法 555(W)×1925(L)×32(H)mm

昇降式ストレッチャー サイドレール水平固定タイプ

- ガートル架は左右2ヶ所の計4ヶ所装備
- 耐荷重150kg 緊急時には心肺蘇生も可能

マットレス

マットレス幅55cmで搬送・処置時にひとまわりの余裕をつくります
マットレスは防汚機能、抗菌機能付

サイドレール

ベッドとの橋渡しとなるトランスファーボードとしても使用可能
水平位置で固定ができ上肢台としても使用可能

ドレーンチューブフック

左右2ヶ所の計4ヶ所を標準装備
サイドレールにはチューブ類を取り回しやすいように中央部に溝を設けてあります

直進機能付き

(他の3輪は直進機能なし)



NBST-211FS-DB

キャスター芯々1270mm
キャスター芯々495mm

トータルロックキャスター

キャスターロック用ペダルは頭側と脚側にありどちらでも操作が可能

品番	キャスター	背上げ機構	重量	価格
NBST-211FS-D	スチール製150mm	なし	約76kg	税込価格 465,850円(本体価格 423,500円)
NBST-211FS-DB	トータルロック付	あり (0~75度ガスシリンダー式)	約77kg	税込価格 508,200円(本体価格 462,000円)

材質：フレーム部/スチール製 粉体塗装仕上げ 担架部・サイドレール/ポリプロピレン マットレス/ウレタンフォーム ビニールレザー仕上げ
付属品：ガートル棒・ガートル受け金具(4ヶ所)・ボンベ架(横型)・カゴ

オプション

品名	品番	価格
固定用ベルト(1本)	TY239-3	税込価格 4,840円 (本体価格 4,400円)

補充部品(キャスター)

品名	品番	価格
トータルロックキャスター 直進機能付き	95-NBST-TRL	オープン価格
トータルロックキャスター 直進機能なし	95-NBST-TR	オープン価格

■寸法図(mm)

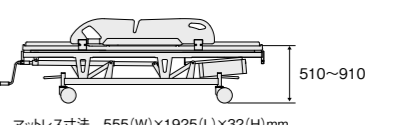
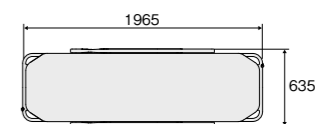

マットレス寸法 555(W)×1925(L)×32(H)mm

スポーツ
競技用モデル

アクティブ
モデル

シミュレーション
ウルトラ
シリーズ

座王X座王
シリーズ

軽量車いす

モジュラー
式車いす

リクライニング
車いす

座位保持

キッズモデル

電動車いす

特殊型車いす

アルミ製
スタンダード
車いす

スチール製
スタンダード
車いす

介護・
福祉用具

ストレッチャー!
防災用品・
カートなど

車いす
オプション
パーツ

省力昇降機構付ストレッチャー

省力昇降式 担架固定型

- 担架部の上下ハンドル操作が非常に軽く、任意の高さに調整できます (省力昇降機構付)
- 患者の転落予防に配慮した幅117cm、高さ20cmの大型サイドレール
- ガートル架は頭側、足側の2ヶ所装備
- 酸素ボンベ受け金具は縦型と横型の2タイプあり(オプション)
- 左右2ヶ所の計4ヶ所にドレンチューブフックを取付けが可能(オプション)
- 耐荷重125kg

品番	キャスター	背上げ機構	重量	価格
NBST-212D	スチール製 125mm	なし	約64kg	税込価格 429,550円 (本体価格 390,500円)
NBST-212DB	双輪トータル ロック付	あり (0~75度ガスシリンダー式)	約65kg	税込価格 471,900円 (本体価格 429,000円)

材質: フレーム部/スチール及びアルミニウム合金製 粉体塗装仕上げ
担架部/サイドレール/ポリプロピレン
マットレス/ウレタンフォーム ビニールレザー仕上げ
付属品: ガートル棒・ガートル受け金具(2ヶ所)・カゴ



NBST-212DB
直進機能付き
(他の3輪は直進機能なし)

オプション

品名	品番	価格
酸素ボンベ架 (横型)	NBST-212-1	税込価格 18,150円 (本体価格 16,500円)
酸素ボンベ架 (縦型)	NBST-212-2	税込価格 18,150円 (本体価格 16,500円)
ドレンチューブフック (1個)	NBST-212-3	税込価格 1,540円 (本体価格 1,400円)
固定用ベルト (1本)	TY239-3	税込価格 4,840円 (本体価格 4,400円)



酸素ボンベ架(縦型) 使用時

酸素ボンベ架(縦型) 収納時

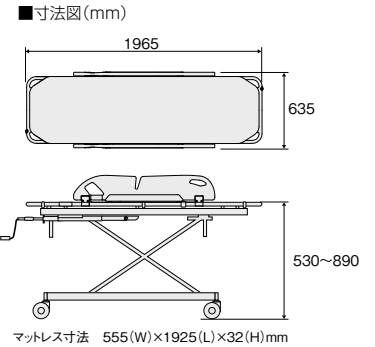

補充部品

品名	品番	価格
マットレス 標準型用	NBST-210-2	税込価格 36,300円 (本体価格 33,000円)
マットレス 背上げ機構付用(枕付き)	NBST-210-3	税込価格 42,350円 (本体価格 38,500円)
枕 背上げ機構付用	NBST-210-4	税込価格 7,260円 (本体価格 6,600円)
ガートル棒	TY222-7	税込価格 4,290円 (本体価格 3,900円)

補充部品(キャスター)

品名	品番	価格
双輪トータルロックキャスター 直進機能付き	95-NBST-WTRL	オープン価格
双輪トータルロックキャスター 直進機能なし	95-NBST-WTR	オープン価格

省力昇降式 TY229FS 省力昇降式・担架固定型 サイドレール水平固定タイプ

■寸法図(mm)

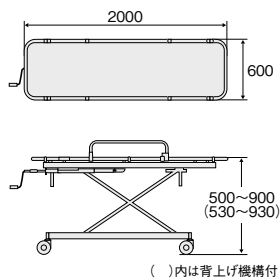

直進機能付き
(他の3輪は直進機能なし)

サイドレール
サイドレールは、水平位置で固定ができ
上肢台としても使用が可能

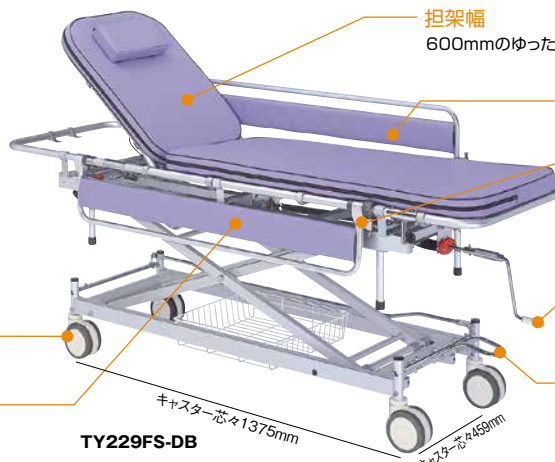

補充部品

品名	品番	価格
枕 背上げ機構付用	TY227-3	税込価格 4,840円(本体価格 4,400円)
マットレス 標準型 幅広用	TY229-1	税込価格 31,460円(本体価格 28,600円)
マットレス 背上げ機構付 幅広用(枕付き)	TY229-2	税込価格 36,300円(本体価格 33,000円)
ガートル棒	TY222-7	税込価格 4,290円(本体価格 3,900円)

補充部品(キャスター)

品名	品番	価格
双輪トータルロックキャスター 直進機能付き	95-NBST-WTRL	オープン価格
双輪トータルロックキャスター 直進機能なし	95-NBST-WTR	オープン価格

品番	キャスター	マットレス	背上げ機構	重量	価格	付属品
TY229FS-D	スチール製125mm	厚さ50mmウレタンフォーム	なし	約53kg	税込価格 471,900円(本体価格 429,000円)	ガートル棒・ガートル棒取付金具・酸素ボンベ架(横型)・カゴ
TY229FS-DB	双輪トータルロック付	塩化ビニールレザー仕上げ	あり(0~75度メカニカルロック式)	約58kg	税込価格 532,400円(本体価格 484,000円)	

材質: フレーム部/アルミニウム合金製 アルマイト仕上げ 一部スチール製

*品質向上のため、予告なく仕様を変更する場合がありますので、予めご了承ください。

軽量ストレッチャー

昇降式 担架固定型



TY225E



TY225DB

直進機能付き
(他の3輪は直進機能なし)

オプション

TY222-6
酸素ボンベ受け金具
税込価格 7,260円
(本体価格 6,600円)

補充部品

品番	品名	価格
TY222-1	マットレスE-Dタイプ用	税込価格18,150円 (本体価格 16,500円)
TY222-2	マットレス 背上げ機構付用 (枕付き)	税込価格21,780円 (本体価格 19,800円)
TY222-3	枕 背上げ機構付用	税込価格 4,290円 (本体価格 3,900円)
TY222-7	ガードル棒	税込価格 4,290円 (本体価格 3,900円)

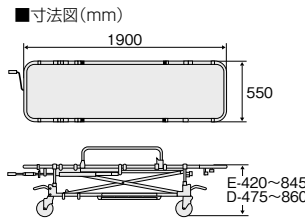

品番	規格	キャスター	背上げ機構	重量	価格
TY225E	Eタイプ標準型	スチール製125mm	なし	約34kg	税込価格 350,900円 (本体価格 319,000円)
TY225EB	Eタイプ背上げ機構付	対角二輪ストッパー付	0~90度 メカニカルロック式	約36kg	税込価格 405,350円 (本体価格 368,500円)
TY225D	Dタイプ標準型	スチール製150mm	なし	約44kg	税込価格 411,400円 (本体価格 374,000円)
TY225DB	Dタイプ背上げ機構付	トータルロック付	0~75度 メカニカルロック式	約46kg	税込価格 465,850円 (本体価格 423,500円)

材質：フレーム部/アルミニウム合金製 アルマイト仕上げ 一部スチール製 ジョイント部/アルミダイカスト製
マットレス：ウレタンフォーム塩化ビニールカバー仕上げ
付属品：ガードル棒 ガードル棒取付金具 カゴ

補充部品(TY225E・EB用キャスター)

品名	品番	価格
スチール製125mmキャスター ストッパー付き	95-5IS	オープン価格
スチール製125mmキャスター ストッパーなし	95-5I	オープン価格

補充部品(TY225D・DB用キャスター)

品名	品番	価格
トータルロックキャスター 直進機能付き	95-M8L	オープン価格
トータルロックキャスター 直進機能なし	95-M8	オープン価格

昇降式 担架取り外し型



TY226E



TY226D

直進機能付き
(他の3輪は直進機能なし)

オプション

TY222-6
酸素ボンベ受け金具
税込価格 7,260円 (本体価格 6,600円)

補充部品

品番	品名	価格
TY222-1	マットレスE-Dタイプ用	税込価格18,150円 (本体価格 16,500円)
TY222-2	マットレス 背上げ機構付用 (枕付き)	税込価格21,780円 (本体価格 19,800円)
TY222-3	枕 背上げ機構付用	税込価格 4,290円 (本体価格 3,900円)
TY222-7	ガードル棒	税込価格 4,290円 (本体価格 3,900円)

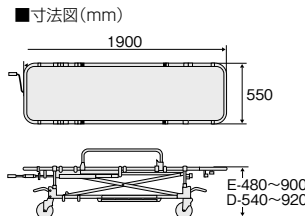

品番	規格	キャスター	背上げ機構	重量	価格
TY226E	Eタイプ標準型	スチール製125mm	なし	約39kg	税込価格 363,000円 (本体価格 330,000円)
TY226EB	Eタイプ背上げ機構付	対角二輪ストッパー付	0~75度 メカニカルロック式	約41kg	税込価格 417,450円 (本体価格 379,500円)
TY226D	Dタイプ標準型	スチール製150mm	なし	約47kg	税込価格 423,500円 (本体価格 385,000円)
TY226DB	Dタイプ背上げ機構付	トータルロック付	0~75度 メカニカルロック式	約49kg	税込価格 477,950円 (本体価格 434,500円)

材質：フレーム部/アルミニウム合金製 アルマイト仕上げ 一部スチール製 ジョイント部/アルミダイカスト製
マットレス：ウレタンフォーム塩化ビニールカバー仕上げ
付属品：ガードル棒 ガードル棒取付金具 カゴ

補充部品(TY226E・EB用キャスター)

品名	品番	価格
スチール製125mmキャスター ストッパー付き	95-5IS	オープン価格
スチール製125mmキャスター ストッパーなし	95-5I	オープン価格

補充部品(TY226D・DB用キャスター)

品名	品番	価格
トータルロックキャスター 直進機能付き	95-M8L	オープン価格
トータルロックキャスター 直進機能なし	95-M8	オープン価格

スポーツ
競技用モデル
アクティブ
モデル
シニア
シニア
シニア
座席X座席
シリーズ
軽量車
車いす
モジュラー
式
車いす
リクライニング
機能
座位保持
キッズモデル
電動車
特殊型車
アルミ製
スタンダード
車いす
スチール製
スタンダード
車いす
介護
福祉用具
ストレッチャー
防炎用品
カートなど
車いす
オプション

スポーツ
競技用モデル

アクティブ
モデル

シニア
シニア

座王X座王
シリーズ

軽量車いす

モジュラー
式車いす

テイル
リクライニング

座位保持

キッズモデル

電動車いす

特殊型車いす

アルミ製
スタンダード
車いす

スチール製
スタンダード
車いす

介護
福祉用具

ストレッチャー!
防災用品
カートなど

車いす
オプション

車載用軽量ストレッチャー



車載用
自動リフトに対応した
ストレッチャー

■自動車内での固定のしかた(例)



車載用ストレッチャー固定装置

- 車載用ストレッチャーの固定方法はストレッチャー対応自動車の車種や装備により異なります。
- 自動車の取扱マニュアル等で確認いただくか、自動車購入販売店等にお問合せください。

固定式



NBST-240N-L

税込価格 **239,580円** (本体価格 217,800円)

フレーム:アルミニウム合金製 アルマイト仕上げ
 キャスター:スチール製125mm四輪ストッパー付
 マットレス:厚さ50mm ウレタンフォーム塩化ビニール仕上げ 分離型 枕付
 背上げ機構:0~70度 メカニカルロック式
 重量:約22kg
 付属品:固定用ベルト(2本)

注意:お願い

- リフトの大きさを確認してください。使用できない車種もあります。
- 搬送時は必ず固定用ベルトをお使いください。

■寸法図(mm)

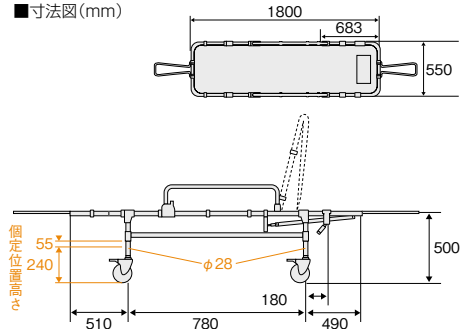

オプション

品名	品番	価格
ガートル受け金具	NBST-240N-1	税込価格 12,100円 (本体価格 11,000円)
酸素ボンベ架	NBST-240N-2	税込価格 18,150円 (本体価格 16,500円)
ガートル棒	TY222-7	税込価格 4,290円 (本体価格 3,900円)



ガートル受け金具・
ガートル棒使用時



ボンベ架装着時

昇降式



NBST-225EB-L

税込価格 **453,750円** (本体価格 412,500円)

フレーム:アルミニウム合金製 アルマイト仕上げ
 キャスター:スチール製125mm四輪ストッパー付
 マットレス:厚さ50mm ウレタンフォーム塩化ビニール仕上げ 分離型 枕付
 背上げ機構:0~70度 メカニカルロック式
 重量:約40kg
 付属品:固定用ベルト(2本)

注意:お願い

- リフトの大きさを確認してください。使用できない車種もあります。
- 搬送時は必ず固定用ベルトをお使いください。

■寸法図(mm)

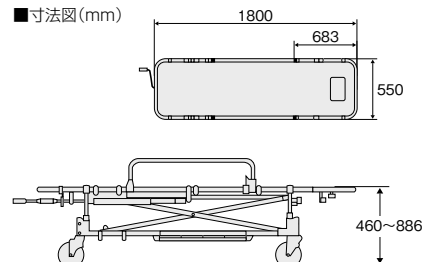

オプション

品名	品番	価格
ガートル受け金具	NBST-240N-1	税込価格 12,100円 (本体価格 11,000円)
酸素ボンベ架	TY222-6	税込価格 7,260円 (本体価格 6,600円)
ガートル棒	TY222-7	税込価格 4,290円 (本体価格 3,900円)



ガートル受け金具・
ガートル棒使用時

シャワートローリー・ストレッチャー

シャワー浴用のストレッチャーで簡易的な入浴や部分浴用としても使用が可能



ティルト機構付

排水及びシャワー浴時には簡単にベッドを傾けられ排水もスムーズに行えます



■寸法図(mm)

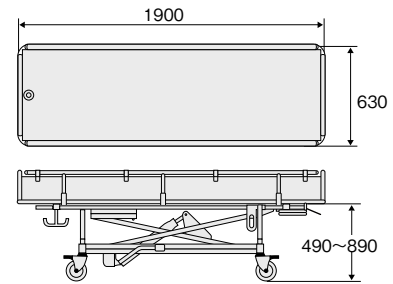

浴槽内／560(W)×1840(D)×200(H)mm

品番	浴槽	重量	価格
TY234	水溜め不可	約68kg	税込価格 786,500円 (本体価格 715,000円)
TY234D	水溜め可能	約69kg	税込価格 834,900円 (本体価格 759,000円)

材質：フレーム部／ステンレス製 SUS304 マットレス：塩化ビニール製クッション入り
 キャスター：ステンレス製125mm 全輪ストッパー付 付属品：三角枕、シャワーホルダー（2カ所）

注意・お願い ●水を溜めた状態で高さ調節を行わないでください。

補充部品

品名	品番	価格
浴槽シート	95-234-4	オープン価格
三角枕	95-234-5	オープン価格
排水ホース	95-234-3	オープン価格

補充部品(キャスター)

品名	品番	価格
TY234・234D用キャスター ストッパー付き(M16)	95-234-6	オープン価格

スポーツ
競技用モデル

アクティブ
モデル

シニア
ウルトラ
シリーズ

シニア
座王×座王
シリーズ

軽量車いす

モジュラー
式
車いす

テイル
リクライニング
車いす

座位保持

キッズモデル

電動車いす

特殊型車いす

アルミ製
スタンダード
車いす

スチール製
スタンダード
車いす

介護・
福祉用具

ストレッチャー！
防災用品・
カートなど

車いす
オプション
パーツ

浴室用ストレッチャー

昇降式 アルミ製・担架固定型

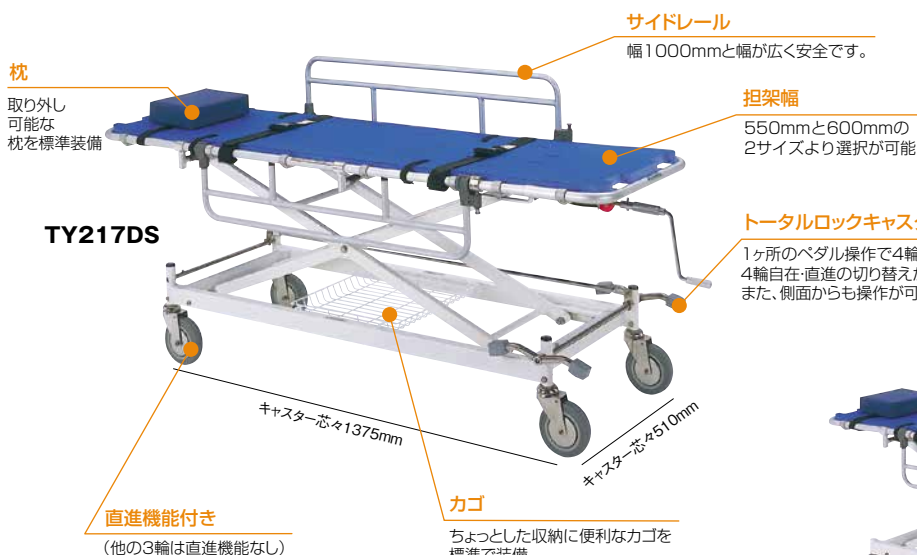

■寸法図(mm)

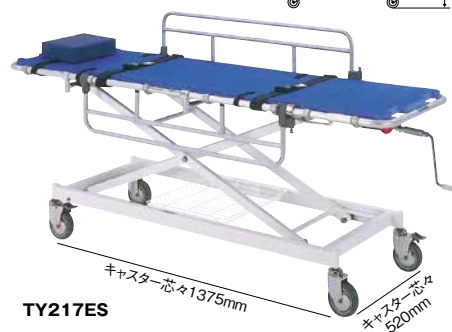
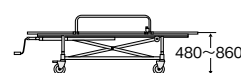
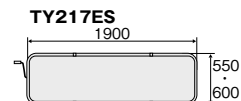
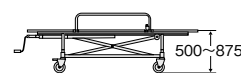
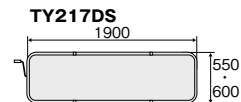

品番	担架寸法	キャスター	重量	価格
TY217DS-550	550(W)×1900(L)(mm)	ステンレス製150mm トータルロック付	約37kg	税込価格 477,950円(本体価格 434,500円)
TY217DS-600	600(W)×1900(L)(mm)	ステンレス製150mm トータルロック付	約38kg	税込価格 496,100円(本体価格 451,000円)
TY217ES-550	550(W)×1900(L)(mm)	ステンレス製125mm 対角二輪ストッパー付	約32kg	税込価格 369,050円(本体価格 335,500円)
TY217ES-600	600(W)×1900(L)(mm)	ステンレス製125mm 対角二輪ストッパー付	約33kg	税込価格 387,200円(本体価格 352,000円)

材質：担架部/アルミニウム合金製 アルマイト仕上げ ベース部/アルミニウム合金製 塗装仕上げ
ジョイント部/アルミダイカスト製

マットレス：発泡ポリエチレン製 表面スキン加工仕上げ

付属品：固定用ベルト(2本)・枕・マット固定ベルト(4本)・カゴ

注意・お願い ●入浴及び搬送時には、必ず固定用ベルトをお使いください。

補充部品

品名	品番	価格
マットレス 浴室用(幅550mm用)	TY217-1	税込価格 22,990円(本体価格 20,900円)
マットレス 浴室用(幅600mm用)	TY217-2	税込価格 25,410円(本体価格 23,100円)
枕 浴室用	TY222-5	税込価格 5,500円(本体価格 5,000円)
固定用ベルト 浴室用(1本)	TY222-9	税込価格 4,840円(本体価格 4,400円)
マット固定ベルト 浴室用(1本)	TY222-10	税込価格 1,540円(本体価格 1,400円)

補充部品(TY217DS用キャスター)

品名	品番	価格
浴室用トータルロックキャスター 直進機能付き	95-SSTRL	オープン価格
浴室用トータルロックキャスター 直進機能なし	95-SSTR	オープン価格

補充部品(TY217ES用キャスター)

品名	品番	価格
ステンレス製125mmキャスター ストッパー付き	95-SS5IS	オープン価格
ステンレス製125mmキャスター ストッパーなし	95-SS5I	オープン価格

昇降式 アルミ製・担架固定型・ネットタイプ

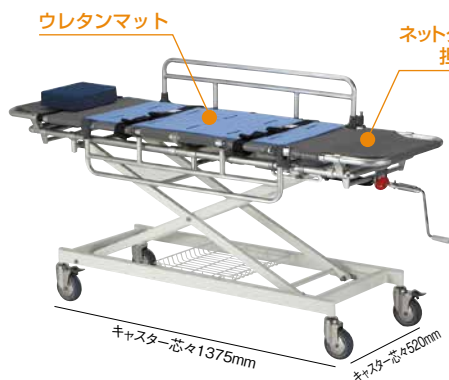

■寸法図(mm)

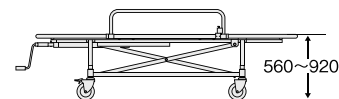
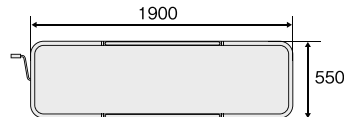

品番	担架寸法	キャスター	重量	価格
TY217ES-550N	550(W)×1900(L)	ステンレス製125mm 対角二輪ストッパー付	約30kg	税込価格 399,300円 (本体価格 363,000円)

材質：担架部/アルミニウム合金製 アルマイト仕上げ
ベース部/アルミニウム合金製 塗装仕上げ ジョイント部/アルミダイカスト製

マットレス：ネットタイプ

付属品：固定用ベルト(2本)・枕・カゴ

注意・お願い ●入浴及び搬送時には、必ず固定用ベルトをお使いください。

補充部品

品名	品番	価格
TY217(ネットタイプ)用ウレタンマット	TY217N-1	オープン価格
枕 浴室用	TY222-5	税込価格 5,500円(本体価格 5,000円)
固定ベルト 浴室用(1本)	TY222-9	税込価格 4,840円(本体価格 4,400円)

補充部品(キャスター)

品名	品番	価格
ステンレス製125mmキャスター ストッパー付き	95-SS5IS	オープン価格
ステンレス製125mmキャスター ストッパーなし	95-SS5I	オープン価格

浴室用ストレッチャー

昇降式 ステンレス製担架固定型



TY225ESS

税込価格 389,620円 (本体価格 354,200円)

フレーム：ステンレス製 SUS304
 キャスター：ステンレス製125mm対角二輪ストッパー付
 マットレス：発泡ポリエチレン製 表面スキン加工仕上げ
 重量：約39kg 付属品：固定用ベルト(2本)・枕・マット固定ベルト(4本)

■寸法図(mm)

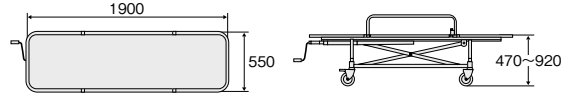

補充部品

品名	品番	価格
マットレス 浴室用(幅550mm用)	TY217-1	税込価格 22,990円 (本体価格 20,900円)
枕 浴室用	TY222-5	税込価格 5,500円 (本体価格 5,000円)
固定用ベルト 浴室用(1本)	TY222-9	税込価格 4,840円 (本体価格 4,400円)
マット固定ベルト 浴室用(1本)	TY222-10	税込価格 1,540円 (本体価格 1,400円)

補充部品(キャスター)

品名	品番	価格
ステンレス製125mmキャスター ストッパー付き	95-SS5IS	オープン価格
ステンレス製125mmキャスター ストッパーなし	95-SS5I	オープン価格

注意・お願い ●入浴及び搬送時には、必ず固定用ベルトをお使いください。

昇降式 ステンレス製背上げ機構付



TY225ESSB

税込価格 502,150円 (本体価格 456,500円)

- 軟らかなネット構造で水はけが良く、患者を優しく包みこみます
- 背を上げた状態でのシャワー浴が可能で患者への負担を軽減します

フレーム：ステンレス製 SUS304
 キャスター：ステンレス製125mm対角二輪ストッパー付
 マットレス：ネットタイプ
 背上げ機構：0~45度(4段階)
 重量：約46kg 付属品：固定用ベルト(2本)・カゴ

■寸法図(mm)

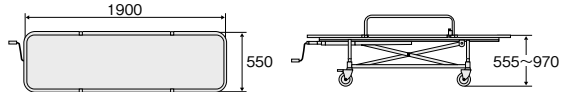

補充部品

品名	品番	価格
固定用ベルト 浴室用(1本)	TY222-9	税込価格 4,840円 (本体価格 4,400円)
ESSB用ウレタンマット グレー	TY225ESSB-10	オープン価格
ESSB用マクラマット(クリップ付き)	TY225ESSB-13	オープン価格

補充部品(キャスター)

品名	品番	価格
ステンレス製125mmキャスター ストッパー付き	95-SS5IS	オープン価格
ステンレス製125mmキャスター ストッパーなし	95-SS5I	オープン価格

注意・お願い ●入浴及び搬送時には、必ず固定用ベルトをお使いください。

固定式



TY222ESS

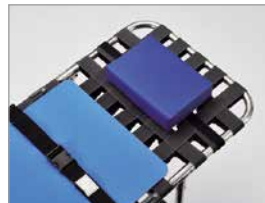

TY222ESSN

■寸法図(mm)

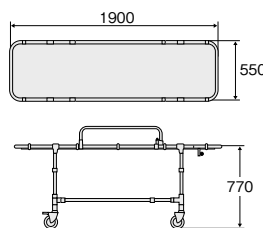

補充部品

品名	品番	価格
マットレス 浴室用(幅550mm用)	TY217-1	税込価格 22,990円 (本体価格 20,900円)
枕 浴室用	TY222-5	税込価格 5,500円 (本体価格 5,000円)
固定用ベルト 浴室用(1本)	TY222-9	税込価格 4,840円 (本体価格 4,400円)
マット固定ベルト 浴室用(1本)	TY222-10	税込価格 1,540円 (本体価格 1,400円)
ESSN用ウレタンマット ブルー	TY222ESSN-10	オープン価格

補充部品(キャスター)

品名	品番	価格
ステンレス製125mmキャスター ストッパー付き	95-SS5IS	オープン価格
ステンレス製125mmキャスター ストッパーなし	95-SS5I	オープン価格

品番	フレーム	マットレス	重量	付属品	価格
TY222ESS	ステンレス製 SUS304	発泡ポリエチレン製 表面スキン加工仕上げ	約27kg	固定用ベルト(2本)・枕・マット固定ベルト(4本)	税込価格 254,100円 (本体価格 231,000円)
TY222ESSN	ステンレス製 SUS304	ネットタイプ	約21kg	固定用ベルト(2本)・枕	税込価格 278,300円 (本体価格 253,000円)

キャスター：ステンレス製 125mm 対角二輪ストッパー付

注意・お願い ●入浴及び搬送時には、必ず固定用ベルトをお使いください。

スポーツ競技用モデル
 アクティブモデル
 シン・ウルトラシリーズ
 シェイクX座王
 軽量車いす
 モジューラ式車いす
 テイルト/リクライニング車いす
 座位保持
 キッズモデル
 電動車いす
 特殊型車いす
 アルミ製スタンダード車いす
 スチール製スタンダード車いす
 介護・福祉用具
 ストレッチャー! 防災用品・カートなど
 車いすオプション

スポーツ
競技用モデル

モデル
アクティブ

シリアル
ウルトラ
シリーズ

座王×座王
シリーズ

軽量車いす

モジュラー式
車いす

リクライニング
車いす

座位保持

キッズモデル

電動車いす

特殊型車いす

アルミ製
スタンダード
車いす

スチール製
スタンダード
車いす

介護
福祉用具

ストレッチャー！
防災用品
カートなど

車いす
オプション

折りたたみ式ストレッチャー



折りたたみ時

- 折りたたみ式で場所を取らない(診療所・小施設向き)
- アルミ製で軽量



TY231

品番	担架寸法	重量	価格
TY231	670(W)×1800(L)×760(H)mm	約25kg	税込価格 249,260円(本体価格 226,600円)
TY231E	590(W)×1800(L)×760(H)mm	約23kg	税込価格 228,690円(本体価格 207,900円)

材質：フレーム部/アルミニウム合金製
塗装仕上げ 一部スチール製
ジョイント部/アルミダイカスト製
キャスター：スチール製125mm 四輪ストッパー付
マットレス：ウレタンフォーム 塩化ビニールカバー仕上げ
折りたたみ時寸法：670・590(W)×450(L)×1340(H)mm
付属品：ガートル棒取付金具・固定用ベルト(2本)・カゴ

注意：お願い ●サイドレールがないので、搬送時には必ず固定用ベルトをお使いください。

TY231・TY231E・TY231D 共通オプション

TY231-2 酸素ボンベ架 酸素ボンベ架
税込価格 21,780円(本体価格 19,800円)
酸素ボンベ架内径 105mm
酸素ボンベ架取付け時のストレッチャーの
全幅は約160mm広くなります。



オプション

TY231-1ガートル棒
税込価格 5,500円
(本体価格 5,000円)

ストレッチャー
折りたたみ時

折りたたみ時



サイドレール
収納

ガートル棒
収納



- サイドレール・ガートル棒を標準装備したタイプ

TY231D

税込価格 289,190円(本体価格 262,900円)

材質：フレーム部/アルミニウム合金製 塗装仕上げ 一部スチール製
ジョイント部/アルミダイカスト製
寸法：670(W)×1800(L)×760(H)mm
(サイドレール取付時900(H)mm)
折りたたんだ場合/670(W)×450(L)×1340(H)mm
キャスター：スチール製125mm四輪ストッパー付
マットレス：ウレタンフォーム 塩化ビニールカバー仕上げ 重量：約27kg
付属品：ガートル棒・ガートル棒取付金具・サイドレール(差込み式)
固定用ベルト(2本)・カゴ

補充部品(キャスター)

品名	品番	価格
TY231・E・D用キャスターストッパー付き	95-231-10S	オープン価格

ベビーストレッチャー

児童の安全な搬送・ケアをサポートする保護枠とクッションカバー付ストレッチャー

● TY235 ベビーストレッチャー

- 幼児～学童までの搬送・処置に対応します。



直進機能付き
(他の3輪は直進機能なし)



保護枠は簡単に開閉でき、
児童の収容が楽にできます。(両側2カ所)

■寸法図(mm)

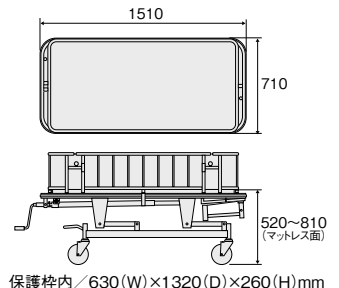

保護枠内/ 630(W)×1320(D)×260(H)mm

補充部品(キャスター)

品名	品番	価格
トータルロックキャスター直進機能付き	95-NBST-TRL	オープン価格
トータルロックキャスター直進機能なし	95-NBST-TR	オープン価格

品番	キャスター	マットレス	クッションカバー	重量	価格	付属品
TY235	スチール製150mmトータルロック付	ナイロン製クッション入り (厚さ45mm)	ナイロン製クッション入り (厚さ15mm)	約55kg	税込価格 629,200円 (本体価格 572,000円)	ガートル棒・ガートル棒取付金具・ 酸素ボンベ架

材質：ベスト部/スチール製 焼付塗装仕上げ
担架部/アルミニウム合金製 焼付塗装仕上げ
保護枠/ステンレス製 SUS304

MRI室用ストレッチャー



●3.0テスラー適応品のMRI室用のストレッチャーです。

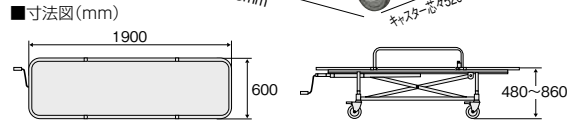

TY208E-30

税込価格 **598,950円** (本体価格 544,500円)

材質：担架部/アルミニウム合金製 アルマイト仕上げ
ベース部/アルミニウム合金製 塗装仕上げ ジョイント部/アルミダイカスト製
対応機種：3.0テスラーまで
キャスター：樹脂製125mm 四輪ストッパー付
マットレス：厚さ約50mm ウレタンフォーム塩化ビニールカバー仕上げ
重量：約35kg 付属品：ガートル棒(収納式)

注意・お願い

●酸素ボンベ受け金具はオプション、ガートル棒は標準で付いていますがMRI室での使用(酸素ボンベステール製の針・点滴器材の金具等)は絶対に使用しないでください。

オプション TY208-1 ステンレス製酸素ボンベ受け金具

税込価格 **18,150円** (本体価格 16,500円)

MRI室用車いす

●3.0テスラー適応品のMRI室専用の車いすです。



TY049-J30

税込価格 **176,000円** (非課税)

材質：フレーム部/アルミニウム合金製 アルマイト仕上げ
シート部/ビニールレザー
ブレーキ：アルミタックル式
後輪タイヤ：ハイポリマータイヤ
対応機種：3.0テスラーまで

■車いす寸法

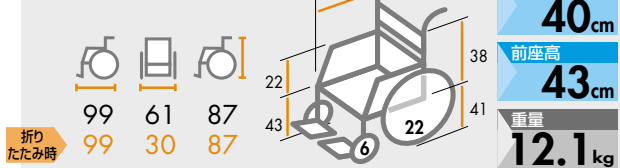

診察台

● 油圧上下式診察台

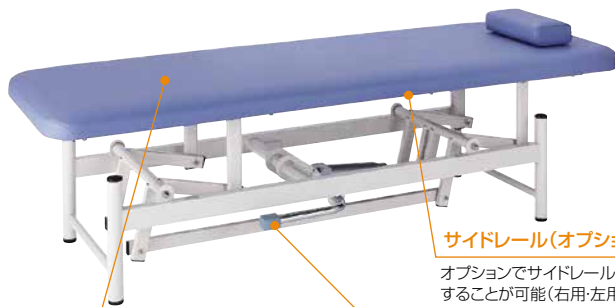

マットレス

マットレスは防汚・抗菌機能付で、汚れが付きにくく、付着しても落とすのが簡単

高さ調整ペダル

高さ調節は脚踏み油圧式でペダルは左右どちらでも取り付けが可能

サイドレール(オプション)

オプションでサイドレールを取り付けることが可能(右用・左用あり)但し、サイドレールを取り付けると約50mm外側になります。



(右側用サイドレール)



(左側用サイドレール)

TY430

税込価格 **223,850円** (本体価格 203,500円)

材質：フレーム部/スチール製 焼付塗装仕上げ
床部/ビニールレザー貼り、ウレタン入り
寸法：650(W)×1900(D)×450~775(H)mm
マット厚/70mm
重量：約55kg

オプション (TY430用)

品名	品番	価格
サイドレール(右側用)	TY430SR	税込価格 24,200円(本体価格 22,000円)
サイドレール(左側用)	TY430SL	税込価格 24,200円(本体価格 22,000円)

● 油圧上下式診察台 キャスター付



患者固定用ベルト

オプションで患者固定用ベルトを取り付けることが可能



100mmキャスター

患者さんが診察台に寝た状態でも移動できます。

TY430C

税込価格 **260,150円** (本体価格 236,500円)

材質：フレーム部/スチール製 焼付塗装仕上げ
床部/ビニールレザー貼り、ウレタン入り
寸法：650(W)×1900(D)×500~825(H)mm
マット厚/70mm
重量：約60kg

オプション (TY430C用)

品名	品番	価格
サイドレール(右側用)	TY430SR	税込価格 24,200円(本体価格 22,000円)
サイドレール(左側用)	TY430SL	税込価格 24,200円(本体価格 22,000円)
患者固定用ベルト(1本)	TY430-1	税込価格 6,050円(本体価格 5,500円)

スポーツ競技用モデル

アクセティブモデル

シニアウルトラシリーズ

座王X座王シリーズ

軽量車いす

モジュラー式車いす

テイルリクライニング車いす

座位保持

キッズモデル

電動車いす

特殊型車いす

アルミ製スタンダード車いす

スチール製スタンダード車いす

介護・福祉用具

ストレッチャー! 防災用品・カートなど

車いすオプション

スポーツ
競技用モデル

アクティブ
モデル

シニア
シニア

座王X座王
シリーズ

軽量車いす

モジュラー式
車いす

テイルト
リクライニング
車いす

座位保持

キッズモデル

電動車いす

特殊型車いす

アルミ製
車いす

スチール製
車いす

介護
福祉用具

ストレッチャー!
防災用品
カートなど

車いす
オアション
パーツ

簡易浴槽

フレームと浴槽部が分離し、フレームを折りたたんで保管できる移動式簡易浴槽です。

● リハビリバス FL-8M



浴槽内ネット昇降ハンドル

ハンドルを回すことで浴槽内ネットが昇降。寝たままの姿勢で入浴ができます。

●企画・開発・販売元：株式会社デベロ

材質：フレーム部/ステンレス及びアルミニウム合金製
浴槽/FRP
(一部にスチール製部品を使用)



寝ながら湯船に入れます。
介助者の身体的負担を軽減し、入浴される方も快適。



浴槽の高さが変更できます。
例:ベッドから移乗しやすい高さに調整。介助しやすい高さに調整。



浴槽とフレームを分離させ、フレームは
折りたたんで収納できます。



キャスター付きでエレベーターや
通路を移動できます。

■寸法図(mm)

浴槽本体

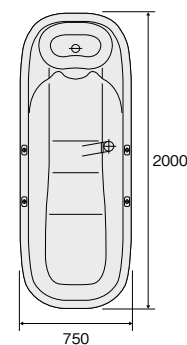

フレーム部

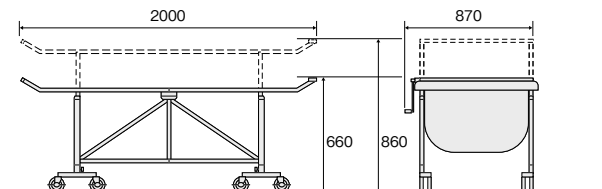

フレーム部収納時

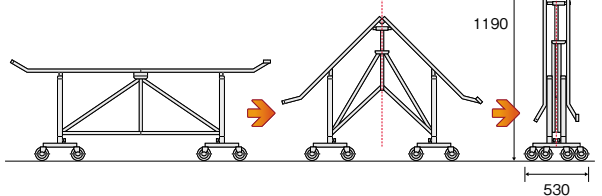

注意:お願い

●本製品には、一部スチール製の部品を使用しています。
使用後は水分を拭き取り、湿気の少ない場所で保管をしてください。

災害時用避難用品

● 2分割折りたたみ式レスキューカー アルミ製

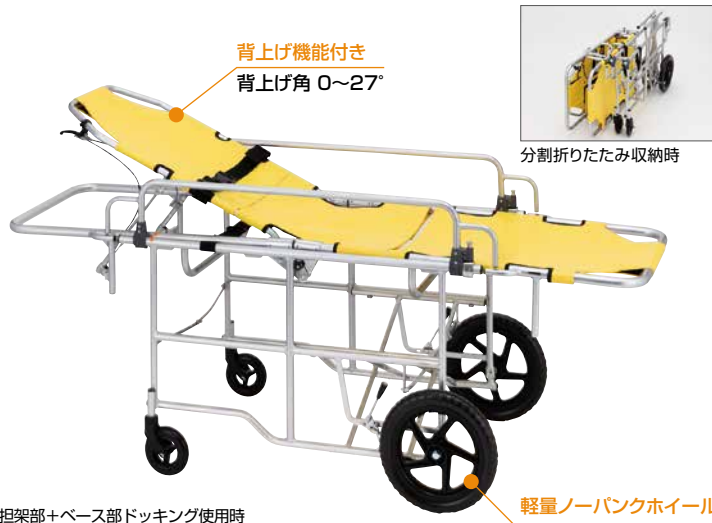

担架部+ベース部ドッキング使用時

軽量ノーバンクホイール



分割折りたたみ収納時



担架部は地面に置いて簡易ベッドとして使用できます。

- 担架部とベースフレーム部分離式。担架部での搬送と、連結させてのレスキューカーとしての搬送が可能。
- 分割折りたたみ収納式。緊急時には工具なしで簡単に広げることができ、すぐに使用できます。

NRC-S1

オープン価格

材質：フレーム部/アルミニウム合金製 シート/防災ターポリン
 車輪：前輪/6インチPUキャスタ 後輪/14インチEVA発泡ノーバンクホイール
 駐車ブレーキ/後輪鉄タックル式
 寸法：(ドッキング使用時)790(W)×2025(L)mm
 シート上面までの高さ/750mm
 全高(サイドレール上面まで)/880mm
 (折りたたみ収納時)担架部/275(W)×1065(L)×640(H)mm
 ベース部/235(W)×1245(L)×800(H)mm
 重量：約22.5kg(担架部/約10.5kg ベース部/約12.0kg)

注意・お願い

- 本製品は災害発生時の緊急搬送用です。日常的な使用はしないでください。
- 搬送時は必ずシートベルトを使用し、サイドレールを立ててロックさせてください。

● 折りたたみ式軽量レスキューカー アルミ製



軽量ノーバンクホイール



折りたたみ収納時
(折りたたみ幅22cm)

- 折りたたみ式で通路への保管も可能。
- 緊急時には工具なしで簡単に広げることができ、すぐに使用できます。

NRC-L1

オープン価格

材質：フレーム部/アルミニウム合金製 シート/防災ターポリン
 車輪：前輪/6インチPUキャスタ 後輪/14インチEVA発泡ノーバンクホイール
 駐車ブレーキ/後輪鉄タックル式
 寸法：600(W)×1810(L)mm
 シート上面までの高さ/610mm
 全高(サイドレール上面まで)/705mm
 (折りたたみ収納時)/220(W)×1035(L)×825(H)mm
 重量：約14.0kg

注意・お願い

- 本製品は災害発生時の緊急搬送用です。日常的な使用はしないでください。
- 搬送時は必ず固定ベルトを使用してください。

● 搬送用いすぐるま アルミ製

座面

座幅(アームパイプ内々)40cm
 奥行38cm
 座面高さ 前/41cm
 奥/39.5cm



軽量ノーバンクホイール



折りたたみ収納時
(折りたたみ幅25cm)

- 折りたたみ式で通路への保管も可能。
- 緊急時には工具なしで簡単に広げることができ、すぐに使用できます。

本製品は災害発生時に自身で歩行が困難な要救助者を座らせた状態で、介助者が操作をして運搬し、避難をするためのものです。

おんぶでの避難に比べ、介助者の体力を消耗しません。

NA-RC1

オープン価格

材質：フレーム部/アルミニウム合金製 シート/防災ターポリン
 車輪：前輪/6インチPUキャスタ 後輪/12インチEVA発泡ノーバンクホイール
 駐車ブレーキ/後輪鉄タックル式
 寸法：530(W)×960(L)×890(H)mm
 (折りたたみ収納時)250(W)×610(L)×690(H)mm
 重量：約7.8kg

注意・お願い

- 本製品は災害発生時の緊急搬送用です。日常的な使用はしないでください。
- 搬送時は必ずシートベルトを使用してください。

競技用車アル	スポーツ
モデル	アクティブ
シリウス	シニアウルトラ
シリウス	座王×座王
	軽量車いす
車いす	モジュラー式
車いす	テイルト/リクライニング
	座位保持
	キッズモデル
	電動車いす
	特殊型車いす
車いす	アルミ製スタンダード
車いす	スチール製スタンダード
	介護・福祉用具
カートなど	ストレッチャー! 防災用品
パーツ	車いす オプション

回診車

静音性の高いキャスターを使用し、走行中の騒音を大幅に低減しています。用途に応じて、8種類からお選びいただけます。

ショートタイプ ナーシングカート



TY415-2PK

ロングタイプ ナーシングカート



TY416-3H

搬送用グリップ付

トレイは丸みを持たせた形状で、搬送用グリップ付

転落防止枠

最上段には、トレイ上の物品の転落防止用の枠付きです

品番(ブルー)	品番(ピンク)	仕様	重量	価格
TY415-2	TY415-2PK	トレイ2段	約9kg	税込価格 81,070円 (本体価格 73,700円)
TY415-2H	TY415-2HPK	トレイ2段 引出し1個	約11.5kg	税込価格 90,750円 (本体価格 82,500円)
TY415-3	TY415-3PK	トレイ3段	約12kg	税込価格 93,170円 (本体価格 84,700円)
TY415-3H	TY415-3HPK	トレイ3段 引出し1個	約14.5kg	税込価格 102,850円 (本体価格 93,500円)

材質：本体/アルミニウム合金製 アルマイト仕上げ
トレイ/ステンレス製 SUS430
グリップ部/ポリプロピレン
車輪：スチール製100mm回転式(対角ストッパー付)
寸法：450(W)×640(D)×909(H)mm
トレイ/450(W)×395(D)mm
引出し/240(W)×410(D)×88(H)mm

品番(ブルー)	品番(ピンク)	仕様	重量	価格
TY416-2	TY416-2PK	トレイ2段	約10kg	税込価格 95,590円 (本体価格 86,900円)
TY416-2H	TY416-2HPK	トレイ2段 引出し2個	約15kg	税込価格 113,740円 (本体価格 103,400円)
TY416-3	TY416-3PK	トレイ3段	約14kg	税込価格 107,690円 (本体価格 97,900円)
TY416-3H	TY416-3HPK	トレイ3段 引出し2個	約19kg	税込価格 125,840円 (本体価格 114,400円)

材質：本体/アルミニウム合金製 アルマイト仕上げ
トレイ/ステンレス製 SUS430
グリップ部/ポリプロピレン
車輪：スチール製100mm回転式(対角ストッパー付)
寸法：450(W)×790(D)×909(H)mm
トレイ/600(W)×395(D)mm
引出し/240(W)×410(D)×88(H)mm

回診車



TY417-2



TY417-3

オプション装備例

TY417-11



TY417-13

TY417-12

品番	仕様	重量	価格
TY417-2	トレイ2段	約12.4kg	税込価格 66,550円 (本体価格 60,500円)
TY417-3	トレイ3段	約14.5kg	税込価格 75,020円 (本体価格 68,200円)

材質：本体/スチール製 塗装仕上げ
車輪：スチール製100mm回転式(静音タイプ)
寸法：450(W)×580(D)×930(H)mm
天板/382(W)×392(D)mm
中間板/380(W)×380(D)mm

オプション

品名	品番	価格
小物入れ	TY417-11	税込価格 6,050円 (本体価格 5,500円)
ダストボックス受け ダストボックス(5L)	TY417-12	税込価格 10,890円 (本体価格 9,900円)
補助棚 (おむつ交換カートには取付不可)	TY417-13	税込価格 11,550円 (本体価格 10,500円)



補助棚下げ

おむつ交換カート

● DIAPER CART



使用時

- ベッドサイドでおむつ交換ができるコンパクトで扱いやすい多機能おむつ交換カート
- ユニットケア向けに1台で約25名分までのおむつ交換が可能
- 本体はアルミ製でお手入れが非常に楽で錆にも強く、衛生的です。

TY411

税込価格 175,450円 (本体価格 159,500円)

材質：フレーム部/アルミニウム合金製、粉体塗装仕上げ 一部スチール製
カゴ類/スチール製 コーティング仕上げ
作業台/ポリプロピレン(PP)製
ダストボックス・タオルポット/ポリプロピレン
車輪：前輪/スチール製100mm回転式
後輪/スチール製125mm固定式
寸法：本体/585(W)×760(D)×930(H)mm
カルテ入れ・小物カゴ取付時/617(W)×760(D)×930(H)mm
重量：約21kg(付属品含む)
付属品：タオルポット・ダストボックス(25L×1、10L×2)

● DIAPER CART Dタイプ



- 本体はアルミ製でお手入れが非常に楽で錆にも強く、衛生的です
- 小物カゴ・カルテカゴ付で小物の収納に便利
- ホットボックス(収容量10L)付のおむつ交換カート

TY411D

税込価格 227,480円 (本体価格 206,800円)

材質：フレーム部/アルミニウム合金製、粉体塗装仕上げ 一部スチール製
カゴ類/スチール製 コーティング仕上げ
作業台/ポリプロピレン(PP)製
ダストボックス・タオルポット/ポリプロピレン
車輪：前輪/スチール製100mm回転式
後輪/スチール製125mm固定式
寸法：本体/585(W)×760(D)×930(H)mm
カルテ入れ・小物カゴ取付時/617(W)×760(D)×930(H)mm
重量：約21kg(付属品含む)
付属品：ダストボックス(25L×1、10L×2)

ホットボックス
寸法：350(W)×275(D)×290(H)mm
庫内寸法：274(W)×195(D)×185(H)mm
庫内容量：10L(おしぼり45~54本入)
重量：約5.5kg
電源：定格100V 120W

コンパクトおむつ交換カート



TY412



TY412D
(小物カゴ、ダストボックス・小付)

品番	付属品	重量	価格
TY412	おむつカゴ(2ケ) タオルボックス ダストボックス(15L)	約18.1kg	税込価格 118,580円 (本体価格 107,800円)
TY412D	おむつカゴ(2ケ) タオルボックス ダストボックス(15L) 小物カゴ ダストボックス(5L)	約19.5kg	税込価格 135,520円 (本体価格 123,200円)

材質：本体/スチール製 塗装仕上げ
車輪：スチール製100mm双輪キャスター(静音)、対角ストッパー付
寸法：本体/TY412：450(W)×580(D)×930(H)mm
TY412D：450(W)×635(D)×930(H)mm
天板/382(W)×392(D)mm

オプション

品名	品番	価格
小物入れ	TY417-11	税込価格 6,050円 (本体価格 5,500円)
ダストボックス受け ダストボックス(5L)	TY417-12	税込価格 10,890円 (本体価格 9,900円)

バリアフリースケール(検定付)

使いやすさはもちろん、
移動や安全性を追求した
車イス体重計

表示器スタンド付き



立て掛けて保管や
移動が可能

- BMI計算機能
- 車イス引き(風袋引き)機能

AD-6106R 標準型

税込価格 275,000円
(本体価格 250,000円)

精度等級：3級
ひょう量：200kg
目量：100g(～150kg) 200g(150～200kg)
最小測定値：2kg
最大減算風袋量：90kg以下
計量台寸法：845(W)×947(D)×69～79(H)mm
計量部寸法：659(W)×704(D)×69～79(H)mm
計量台重量：17.7kg
電源：ACアダプタまたは単一アルカリ乾電池4本

スポーツ
競技用モデル

アクティブ
モデル

シン・ウルトラ
シリーズ

座王×座王
シリーズ

軽量車いす

モジュラー式
車いす

テレポート
リクライニング
車いす

座位保持

キッズモデル

電動車いす

特殊型車いす

アルミ製
スタンダード
車いす

スチール製
スタンダード
車いす

介護・
福祉用具

ストレッチャー!
防災用品・
カートなど

車いす
オプション
パーツ

車いすオプションパーツ

Option and parts for wheelchair

車輪・タイヤ	143
ハンドリム	145
スポークカバー	146
キャスタ	148
ブレーキ	150
フットサポート	155
足踏み式ブレーキ／転倒防止装置／枕	156
アームサポートパッド／	
ニッシン×ファイテンセミオーダー／ベルト	157
グリップ／ポケット／アクセサリ	159
テーブル	162
ガートル掛け／ボンベ架／バックサポート名入れ／	
ネームプレート	163
クッション	164
フレームカラー	175
シートカラー	176



Option and parts for wheelchair

価格を記載していないパーツ・オプション類はオープン価格となっております。

車輪

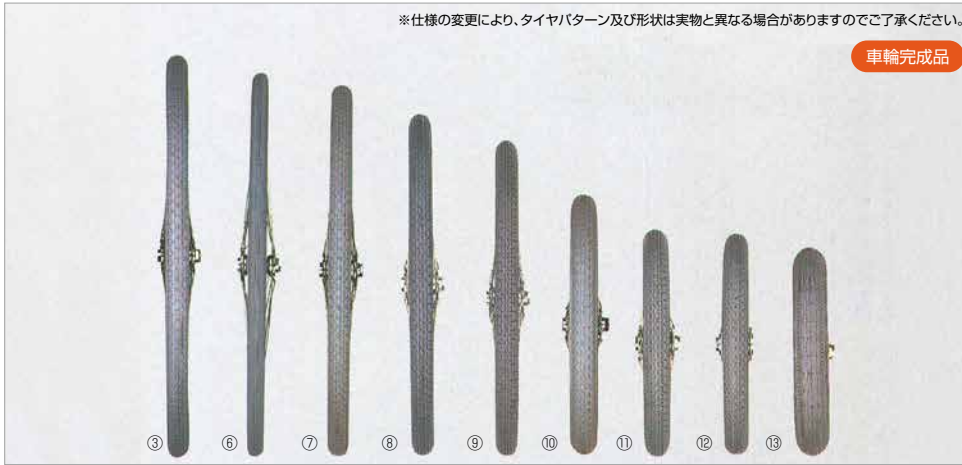

※仕様の変更により、タイヤパターン及び形状は実物と異なる場合がありますのでご了承ください。

車輪完成品

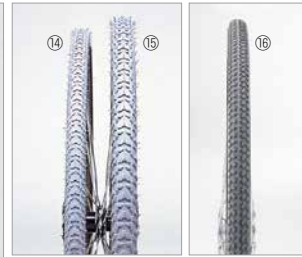

- ⑭24インチ
Vトラック冬用タイヤ
24インチ×1½
- ⑮24インチ
Vトラック冬用タイヤ
24インチ×1½
- ⑯22インチ
カキウチ冬用タイヤ
25-501

呼び名及び形式	車輪外径 (mm)	タイヤ幅 (mm)	介助ブレーキ	
			KF-21	KF-21B/21C
③ 24"×1½WO (一般)	612	34	○	○
⑥ 25-520 (スペックS)	577	23	○	○
⑦ 22"×1½WO (一般)	572	34	○	○
⑧ 20"×1½WO (一般)	523	35	○	○
⑨ 18"×1½WO (軽量)	475	35	○	○

呼び名及び形式	車輪外径 (mm)	タイヤ幅 (mm)	介助ブレーキ	
			KF-21	KF-21B/21C
⑩ 16"×1.75HE (一般)	396	40	○	○
⑪ 14"×1.50HE (一般)	337	37	○	○
⑫ 14"×1.50HE (軽量)	337	37	○	○
⑬ 12"×2.25HE (一般)	310	50	○	○



ノーバンク (ハイポリマー) タイヤ

※16・20・22・24インチの4種類
新車取付時加算額
8,800円 (非課税) (1台分)

●ハイポリマータイヤ断面写真



ノーバンク (リペアムゲル) タイヤ

チューブに特殊ゲルを注入し、固まらせてつくるノーバンクタイヤです。適度な弾力があり、エアータイヤのような乗り心地です。

新車取付時加算額
13,200円 (非課税) (1台分)

※部品としてご注文の場合は、車輪・ハンドリム一式での購入となります。



パナレーサーニュートロンスペックR3 (スリック) / パナレーサーV1 (セミスリック) / パナレーサーニュートロンスペックLight (スリック)



パナレーサースペックActive (浅いブロック) / パナレーサーニュートロンスペックS (浅いブロック) / パナレーサースペックS2 (セミスリック)



V-TRAK (ブロック) / V-TRAK (セミスリック) / INNOVA (セミスリック) / IRC SFB-0078A (浅いブロック)



IRCエクセレーサープロ (セミスリック) / IRCエクセレーサープロ (スリック) / IRCエクセレーサー (浅いブロック) / IRCエクセレーサークロス (ブロック)

■パナレーサー

※(目安) (インチ)

	品名	サイズ	色	適用リムサイズ※	タイヤパターン	バルブ
A	ニュートロンスペックR3	20-540	アイボリー/レッド	24×1½	スリック状	米式
		20-559		26×1		
		20-590		26×1		
B	V1	23-540	アイボリー	24×1½	セミスリック状	米式
		23-559		26×1		
		23-590		26×1		
C	ニュートロンスペックLight (ツインバスケットボール専用)	20-559	イエロー	26×1	スリック状	米式
		20-590		26×1		
D	スペックActive	25-540	ブラック	24×1½	浅いブロック状	米式
E	ニュートロンスペックS	25-501	グレー	22×1½	浅いブロック状	英式
		25-520	グレー/ブルー	24×1½		
F	スペックS2	23-540	ブルー/グレー/レッド	24×1½	セミスリック状	米式

ニュートロンスペックLightはツインバスケットボール以外の競技や日常での使用には向いておりません。

■PRIMO V-TRAK

※(目安) (インチ)

	品名	サイズ	色	適用リムサイズ※	タイヤパターン	バルブ
G	C-1195	25-540	イエロー/レッド/ブルー	24×1½	ブロック状	英式
		25-540	26×1			
H	C-1025	25-540	グレー	24×1½	セミスリック状	英式
		25-590		26×1		
		20-559		26×1		
I	C-1083	20-559	グレー	26×1	セミスリック状	米式
		18×1		18×1		

■INNOVA

※(目安) (インチ)

	品名	サイズ	色	適用リムサイズ※	タイヤパターン	バルブ
I	(22×1)	25-501	グレー	22×1½	セミスリック状	英式

■IRC

※(目安) (インチ)

	品名	サイズ	色	適用リムサイズ※	タイヤパターン	バルブ
J	SFB-0078A(20×1)	25-451	グレー	20×1½	浅いブロック状	英式
		25-540		24×1		
K	エクセレーサープロ	25-559	レッド	26×1	セミスリック状	米式
		25-590		26×1		
		25-622		27"スピナジ		
L	エクセレーサープロ	25-501	グレー	22×1½	スリック状	仏式
		25-520		24×1		
		25-540		24×1		
		25-540		ブルー/イエロー/レッド		
M	エクセレーサー	25-501	グレー	22×1½	浅いブロック状	英式
N	エクセレーサークロス	32-540	グレー	24×1	ブロック状	米式
		32-540		24×1		

※品質向上のため、予告なく仕様を変更する場合がありますので、予めご了承ください。

スポーツ
競技用モデル

アクセティブ
モデル

シミュルトラ
ウルトラ
シリーズ

座王X座王
シリーズ

軽量車いす

モジュラー式
車いす

テイルト
リクライニング
車いす

座位保持

キッズモデル

電動車いす

特殊型車いす

アルミ製
スタンダード
車いす

スチール製
スタンダード
車いす

介護・
福祉用具

ストレッチャー!
防災用品
カートのなど

車いす
オプション
パーツ

価格を記載していないパーツ・オプション類はオープン価格となっております。

車輪(スポーティータイプ)

スピナジーシリーズ 着脱式で耐久性に優れたスポーティーな車輪です。(ハンドリムはハードアルミの専用品となります。)



ブラック ブルー イエロー
24インチ(540) / 25インチ(559) / 26インチ(590)スピナジーボックスSPORT

※写真はオプションタイヤ・専用ハンドリム装着



ブラック ホワイト
**24インチ(540)スピナジーエブリデー
 ライトエクストリーム**

※写真はオプションタイヤ・専用ハンドリム装着



ブラック ホワイト レッド

**24インチ(540)スピナジー
 ライトエクストリームLight**

※写真はオプションタイヤ・専用ハンドリム装着



オレンジ

カーボンホイール 筒式でスタイリッシュなカーボン製車輪です。(ハンドリムはハードアルミの専用品となります。)



ブラック

**24インチ(540)ミスノ
 フルカーボンホイール**

※写真はオプションタイヤ・
 専用ハンドリム装着



ライトホイール 筒式のスタイリッシュなスポーク車輪です。(ハンドリムはハードアルミの専用品となります。)



ブラック

**24インチ(540)
 ライトホイール**

※写真はオプションタイヤ・
 専用ハンドリム装着

ノーパンクタイヤ

SHOX



ダークグレー

**25-540ショックス
 ハイポリマータイヤ
 (2本1組)**

24インチスピナジー車輪と24インチミスノフルカーボンホイールに装着可能な、耐久性に優れたノーパンクハイポリマータイヤです。
 ※24インチスピナジー車輪と24インチミスノフルカーボンホイール以外の車輪への装着はできません。

着脱式車輪



着脱式車輪

AS-III・MS-III・PILOTモジュールやオーダーメイド車いす用としての、ワンタッチ着脱機能のついた車輪です。
 ※車いすが着脱車輪対応でない場合は装着できません。
 ※車軸(ハブ)には種類があります。車いすの仕様にあった車軸(ハブ)の指定が必要となります。



固定軸樹脂ホイール



ハンドリムは上下波型の専用品です。
 ハンドリム間隔 1.2cm・2.2cm
 ●ご注文時にハンドリム間隔をご指定ください。
 ●専用ハンドリム以外のハンドリムの装着はできません。

20・22インチ さくら樹脂ホイール(専用ハンドリムつき)

ホイールサイズ:20インチ・22インチ
 ハンドブレーキ及びコンパクトドラムブレーキにのみ対応。(介助ブレーキ無し仕様には対応していません。)

- 取付可能タイヤサイズ(20インチ):25-451
 ※25-451はエアリー対応可能
- 取付可能タイヤサイズ(22インチ):22×1.65、25-501
 ※25-501はエアリー対応可能
 ※ハイポリマータイヤは22×1.65グレー(専用品)が取付可能

ホイールバッグ



NISSIN SPORTS ホイールバッグ

税込価格 **15,730円**(本体価格 14,300円)

側面と中仕切りに10mm厚のスポンジを入れた2層構造により、2本のホイールを大切に保護します。
 ●適応車輪サイズ:27インチまで・2本収納可能
 ●直径72cm

スポーツ
 競技用モデル

モデル
 アクティブ

シリーズ
 シン・ウルトラ

シリーズ
 座王X座王

軽量車いす

車いす
 モジュール式

車いす
 ティルトノ
 リクライニング

座位保持

キッズモデル

電動車いす

特殊型車いす

アルミ製
 スタンド

車いす
 スチール製
 スタンド

介護
 福祉用具

ストレッチャー!
 防災用品
 カートなど

車いす
 オプション

ハンドリム



ステンレスハンドリム

適応車輪	太さ(mm)		
①26"	22	19	
②24"	22	19	16
③24×1 1/4 (23")		19	(16)
④22"	22	19	16
⑤20"	(22)	19	16
⑥18"		(19)	16
⑦16"			16

※()のものは標準在庫ではありません。
 ※ハンドリム間隔は5mm単位で設定できますので必ずご指定下さい。



① φ19アルミハンドリム
 ② φ19ハードアルマイトハンドリム

適応車輪	太さ(mm)	①ハンドリム間隔 (mm)	②ハンドリム間隔 (mm)
24"×1 1/4 (標準リム)	19	0~3.0 (5mm単位)	1.5または2.5
24"×1 1/4	19	0.5~3.0 (5mm単位)	—
20~25-540 (細リム)	19	0.5~3.0 (5mm単位)	0~3.0 (5mm単位)
25-520 (細リム)	19	0.5~3.0 (5mm単位)	0~3.0 (5mm単位)
22"×1 1/4 (標準リム)	19	0~3.0 (5mm単位)	1.5または2.5
25-501 (標準リム)	19	0~3.0 (5mm単位)	1.5または2.5
20"×1 1/4 (標準リム)	19	0~3.0 (5mm単位)	—

※ハンドリム間隔は必ずご指定ください。
 ※ハードアルマイトハンドリムとはアルミにより強固な表面加工処理を施し、キズをつきにくくしたハンドリムです。



プラスチックハンドリム(波)

20、22、24インチ用の3種類
 (アルミ標準車に使用)

サイズ	ハンドリム間隔 (cm)
20インチ用	2.2及び1.2で取付可能
22インチ用	
24インチ用	2.2

KF-15A ノブ付ハンドリムA

税込価格 10,230円~(1本)
 (本体価格 9,300円~)



①Aタイプ(振り型)

指の握力が充分でない場合に使用します。

KF-15B ノブ付ハンドリムB

税込価格 10,230円~(1本)
 (本体価格 9,300円~)



②Bタイプ(垂直型)

上腕の筋力低下や可動範囲の制限されている場合に使用します。

KF-15C ノブ付ハンドリムC

税込価格 10,230円~(1本)
 (本体価格 9,300円~)



③Cタイプ(水平型)

握ることが不可能な場合に用い、手のひらや母指側で駆動します。

※ハンドリム間隔は5mm単位で設定できますので必ずご指定下さい。
 ※車輪サイズを必ずご指定ください。



滑り止めハンドリム

- ①KF-40A 生ゴムチューブ巻
- ②KF-40B ビニールコーティング

KF-40 各種は受注生産品です。
 ※車輪サイズ・ハンドリムパイプ径・ハンドリム間隔を必ずご指定ください。
 なおハンドリム間隔は滑り止め加工をしていない状態での寸法をご指定ください。



スーパーグリップ

税込価格 12,760円(本体価格 11,600円)

材質：シリコンゴム

※かぶせるハンドリム滑り止めカバー。2種類のサイズがあります。
 ハンドリムの外径寸法でお選び下さい。

サイズ	ハンドリム外径	適応ハンドリム(目安)
A	450~469mm	20インチ用
C	490~509mm	22インチ用



楕円ハンドリム

(スピナジー<24・25・26インチ>車輪にのみ装着可)
 手のひらになじみやすく、操作性を向上させるフラット形状のハードアルマイトハンドリム。
 ピン間隔 0.5/1.0/1.5cm



ナチュラルフィットハンドリム

(24インチスピナジー・24インチライトホイール車輪にのみ装着可)
 手のひらになじみやすく、操作性を向上させるフラット形状のアルミ性ハンドリム。
 ピン間隔 1.0/1.5/2.0cm



サージハンドリムLT

(24インチスピナジー・24インチライトホイール車輪にのみ装着可)
 手のひらになじみやすく、操作性を向上させるフラット形状のアルミ性ハンドリム。
 外周部に滑り止めのゴムつき。
 ピン間隔 1.0/1.5/2.0cm

スポーツ
競技用モデル

アクティブ
モデル

シニア
シリーズ

座王X座王
シリーズ

軽量車いす

モジュラー
式車いす

テイル
リクライニング
車いす

座位保持

キッズモデル

電動車いす

特殊型車いす

アルミ製
スタンダード
車いす

スチール製
スタンダード
車いす

介護・
福祉用具

ストレッチャー!
防災用品
カートを

車いす
オプション

価格を記載していないパーツ・オプション類はオープン価格となっております。

ヤマハスポークカバー

ヤマハオリジナル

① メルヘンクリア
② レースクリア
③ シャドウウルフ
④ 空
⑤ サクラ
⑥ カーボンタイプ
⑦ サークル
⑧ シアーンソリッド
⑨ コルミオ
⑩ Yパターン (ブルー)
⑪ ヒートネオン

クリアタイプ

⑫ クリアブラック
⑬ クリア(透明)

ヤマハスポークカバーの最新ラインナップは
ヤマハ発動機株式会社ホームページでご確認
ください。
<https://www.yamaha-motor.co.jp>
→電動車いす→車いす用アクセサリ
→スポークカバー

適合ホイールサイズを下のマークで分かりやすく表示しています。
事前にご確認ください。

- ※マークの中の数字はホイールサイズ(インチ)
- ①② ③④ ⑤⑥ ⑦⑧ ⑨⑩ ⑪⑫ ⑬⑭ ⑮⑯ ⑰⑱ ⑲⑳ ㉑㉒ ㉓㉔ ㉕㉖ ㉗㉘ ㉙㉚ ㉛㉜ ㉝㉞ ㉟㊱ ㊲㊳ ㊴㊵ ㊶㊷ ㊸㊹ ㊺㊻ ㊼㊽ ㊾㊿
- ①② ③④ ⑤⑥ ⑦⑧ ⑨⑩ ⑪⑫ ⑬⑭ ⑮⑯ ⑰⑱ ⑲⑳ ㉑㉒ ㉓㉔ ㉕㉖ ㉗㉘ ㉙㉚ ㉛㉜ ㉝㉞ ㉟㊱ ㊲㊳ ㊴㊵ ㊶㊷ ㊸㊹ ㊺㊻ ㊼㊽ ㊾㊿

Disney ディズニーキャラクターシリーズ ラインナップ

©Disney, ©Disney Based on the "Winnie the Pooh" works by A.A.Milne and E.H.Shepard.
©Disney/Pixar, ©Poof-Slinky, Inc.

⑭ ミッキーウス (レッド)
⑮ ミニーウス (リボン)
⑯ くまのプーさん (ハチミツ)
⑰ ランツェル (ホワイト)
⑱ カーズ (エナジー)
⑲ トイストーリー (フレンズ)
⑳ モンスターイク (マイク&サリー)
㉑ ティンカーベル (ターコイズブルー)
㉒ アナと雪の女王 (スノー)



ヤマハスポークカバー ①~⑳

メーカー希望小売価格 (2枚セット)	①~⑪ ヤマハオリジナル デザイン	⑫ クリアブラック	⑬ クリア (透明)	⑭~⑲ ディズニーキャラクター シリーズ
デザイン	①~⑪ ヤマハオリジナル デザイン	⑫ クリアブラック	⑬ クリア (透明)	⑭~⑲ ディズニーキャラクター シリーズ
サイズ	①~⑪ ヤマハオリジナル デザイン	⑫ クリアブラック	⑬ クリア (透明)	⑭~⑲ ディズニーキャラクター シリーズ
16インチ	税込価格 12,100円 (本体価格 11,000円)	税込価格 9,020円 (本体価格 8,200円)	税込価格 9,020円 (本体価格 8,200円)	税込価格 13,200円 (本体価格 12,000円)
その他	税込価格 15,400円 (本体価格 14,000円)	税込価格 11,000円 (本体価格 10,000円)	税込価格 9,020円 (本体価格 8,200円)	税込価格 16,500円 (本体価格 15,000円)

素材: PET樹脂 厚さ: 1.5mm 重量: 300~800g (16~24インチ)

スポークカバー



KF-17 スポークカバー
税込価格 14,520円 (本体価格 13,200円) (1台分)

対応サイズ: 14, 16, 18, 20, 22, 24インチ用
カラー: 透明、ブラック (標準は透明です。)

●取付けにはインシュロックタイ及びリベットを使用します。
その際にはドリルでの穴あけ加工が必要となります。

以下の車輪に使用の場合は、その旨を必ずご指定ください。
KF-17に追加工後の出荷となります。
※通常品よりも納期がかかります。

- 着脱式車輪用
- プラスチックハンドルつき車輪用
- 片手駆動式車輪用
- KF-21介助用ドラムブレーキつき14インチ車輪用
- JWX-1 PLUS+用

バルブアダプター

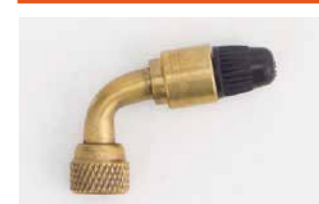

空気入れの先端をバルブに装着しにくい場合に。(英式バルブ用)

L型バルブアダプター

英式バルブ用です。
チューブに空気を入れる際のみ使用してください。
本品を車輪に装着したままの状態
で車いすを使用しないでください。

価格を記載していないパーツ・オプション類はオープン価格となっております。

レディメイド用キャスト

7.5インチ

7インチ



変換ソケット



M6



M8

※①及び②のキャストから③及び④への変換には「変換ソケット」が必要になります。

※6"ソリッドキャストの車輪にはM8とM6があります。車輪のみご注文の際はM8・M6のご指示をお願いします。

6インチ

5インチ

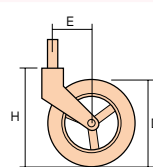
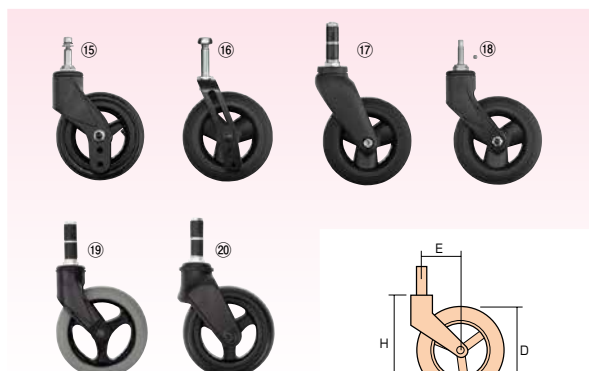
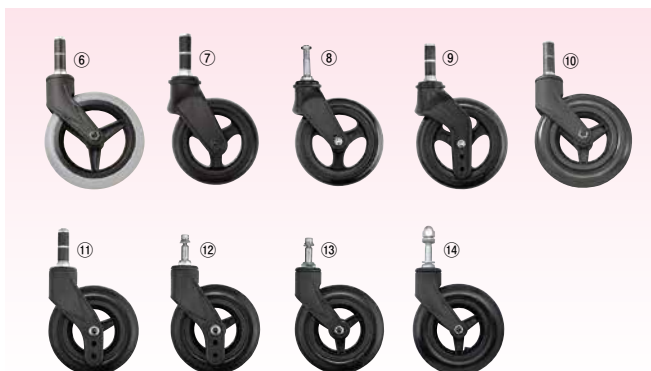

注意:キャストはフォークと車輪のセットです。車輪のみのご注文の際は「車輪」と明記をお願いします。

品名	取付け高さ (H)	車輪径 (D)	偏心量 (E)	主な使用機種
①7.5" エア(ベアリング締め)	210	194	57	
②7"ソリッド(ベアリング締め)	202	178	57	NA-467A・NS-1・ND-14・NA-118B・ND(H)-15
③7"ソリッド(ゴム締め)	208	178	61	
④7"クッション(ゴム締め)	209	178	58	
⑤7"クッション(ナット止め)	209	178	58	NEO-PR
⑥6"ソリッドM8(ゴム締め)	181	150	52	トレオークスリム・NA-117B・NHR-7/11/12/16
⑦6"クッション(ゴム締め)	184	152	50	NHR-6・STB
⑧6"クッション(ナット止め)	184	152	50	NEO-PRリクラ
⑨6"クッション三つ穴(ゴム締め)	186~	152	50	EX-M3(旧仕様)・NA-3DX(旧仕様)
⑩6"PU(ゴム締め)	181	150	50	NEOシリーズ・NA-400シリーズ・KALUαシリーズ・軽シリーズ・NAH-209・アルク
⑪6"PU三つ穴(ゴム締め)	183~	150	50	座王(NA-506W除く)・EX-M3・NA-3DX
⑫6"PU三つ穴DC付き(ネジ止め)	183~	150	50	NA(H)-U7・NA-U2WBG・レッドウッドⅢ・座王Xシリーズ
⑬6"PU DC付き(ネジ止め)	181	150	51	NA(H)-U1・NA(H)-U2W・NAH-UC-La/Hi
⑭6"PU(袋ナット止め)	181	150	50	NEOαシリーズ・NEOβシリーズ
⑮5"PU三つ穴DC付き(ネジ止め)	163~	126	45	NA-U6
⑯5"PU・Ro三つ穴アルミ(ナット止め)	148~	126	30/33/37	キックル・NA-506W
⑰5"PU・Ro(ゴム締め)	172	126	50	ビッグレオティルトプラス・ビッグレオティルトⅢ
⑱5"PU・Ro(ネジ止め)	172	126	50	ビッグレオⅡ
⑲5"ソリッド(ゴム締め)	165	132	44	
⑳5"クッション(ゴム締め)	163	132	48	



ショックアブソーバー付きキャスト

快適な乗り心地、走行感を実現します。

内蔵された特殊オイルダンパーの働きにより、路面からくる不快な振動を柔らかく吸収します。1~2cm程度の段差や凹凸路の走行が非常に楽になります。

5インチクッションタイヤ付 ショックアブソーバー付きキャスト

税込価格 **23,980円**(本体価格 21,800円)(1本) 00175-000167

※オーダーメイド車いす用です。
※リクライニング車いすNA-117Bの6インチゴム締め式キャストと付け換えが可能です。

スポーツ
競技用モデル

アクティブ
モデル

シニア
ウルトラ
シリーズ

座王X
座王
シリーズ

軽量車いす

モジュラー
車いす

リクライニング
車いす

座位保持

キッズモデル

電動車いす

特殊型車いす

アルミ製
スタンダード
車いす

スチール製
スタンダード
車いす

介護
福祉用具

ストレッチャー
防災用品
カーテンなど

車いす
オプション
パーツ

アルミフォーク

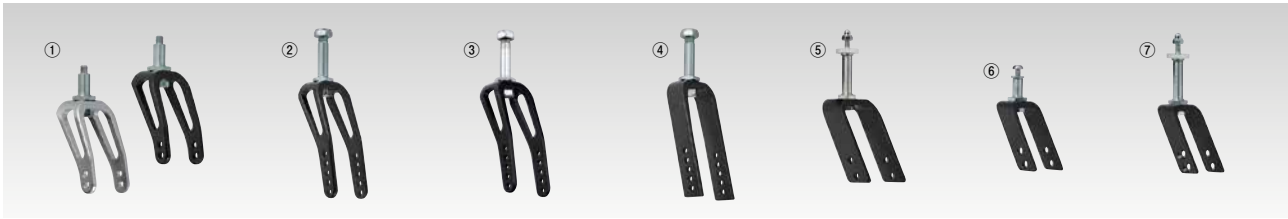

品名	幅(内々) mm	長さ mm	穴数 (片側)	主な使用機種
①EVOフォーク Aタイプ	40	178	2	AS-II・AS-III
②EVOフォーク Bタイプ	ワイド:50	S:97	S:3	MS-II・MS-III・ASR
		M:127	M:5	
	ノーマル:40	S:97	S:3	MS-II・MS-III・ASR
		M:127	M:5	
③ZNフォーク Bタイプ	40	127	5	GAIA・Ray
④アルミフォーク	ワイド:50	M:130	M:5	iS・iS-G・マジエスティー
		L:160	L:5	
	ノーマル:40	S:100	S:3	iS
		M:130	M:5	
⑤SSフォーク ワイド	40	80	2	O1フレーム
⑥SSフォーク ノーマル	30	65	2	NAH-207
⑦SSフォーク ノーマル ザグリ	30	65	2	O1フレーム・トライメイト

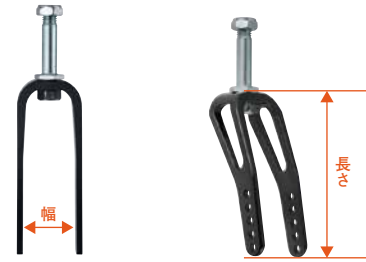

アクティブモデル/スポーツ キャスタ車輪

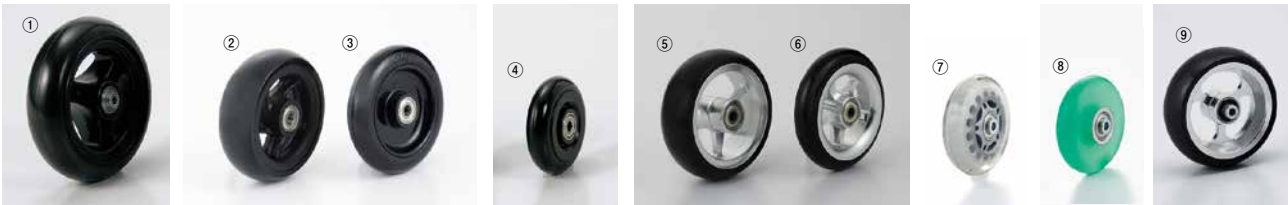

品名	直径 mm	幅 (取り付け幅)	適合フォーク 内寸法 mm
①5" クッション車輪	130	42	50
②4" 幅広クッション車輪	104	37	40
③4" クッション車輪	101	24	30/40
④3" クッション車輪	76	24	30/40
⑤4" 幅広クッションアルミ車輪	104	37	40
⑥4" クッションアルミ車輪	101	24	30/40
⑦3" ウレタン透明車輪	76	25	30
⑧3" ウレタン緑車輪	76	25	30
⑨4" 幅広クッションアルミ車輪ZN ※	104	26	40

※キャスト車輪は、フォークの種類により取付用カラーの長さが異なります。車輪のみのご注文時は取り付けるフォークの種類を明記をお願いいたします。

※⑨はGAIA・Ray用です。

**楽しさ広がる
ライトニングホイール**

EVOフォーク、アルミフォーク、カーボンフォークに取り付けができます。ご注文の際には必ずフォークの種類をご指定ください。

4インチ ライトニングホイール(車輪のみ)
税込価格 **9,350円**(本体価格 8,500円)(1本)



※ゴールド・シルバー・ブラックもご
ざいます。



※レッド・ブルー・オレンジもご
ざいます。

フロッグレッグスキャストホイール 3インチ幅細/3インチ幅広/4インチ幅細/4インチ幅広
適度なクッション性を持つ3本スポークのアルミ削り出しカラーキャストホイール。高級感を持つ6色のカラーラインナップ。
■レッド ■ブルー ■オレンジ ■ゴールド ■シルバー ■ブラック
※車輪幅24mm(3・4インチ幅細)/35.5mm(3インチ幅広)/36.5mm(4インチ幅広)

スポーツ
競技用モデル
アクティブ
モデル
シミュラ
シリアル
シリアル
座高X座
座高
軽量車
車いす
モジュラ
ー式
車いす
テイル
ライ
ン
グ
座位保
持
キッズ
モデル
電動車
いす
特殊型
車いす
アルミ
製
スタン
ダード
車いす
スチール
製
スタン
ダード
車いす
介護・
福祉用
具
ストレッ
チャ
ー!
防災用品
カー
トなど
車いす
パ
ー
ツ
オ
フ
シ
ョ
ン

価格を記載していないパーツオプション類はオープン価格となっております。

ブレーキ

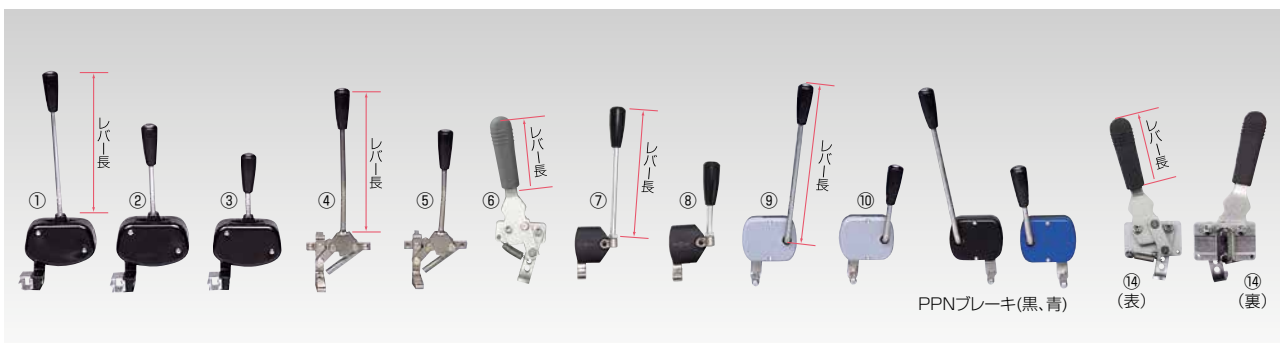

品名	レバー長 (cm)
①PPブレーキ<肘標準用>	19.5
②PPブレーキ<肘デスク用>	11.0
③PPブレーキ<肘着脱用>	8.0
④ステンタックルブレーキ<肘標準用>	19.5
⑤ステンタックルブレーキ<肘デスク用>	14.5
⑥アルミタックルブレーキ	8.5
⑦PPSブレーキ(長)	17.0
⑧PPSブレーキ(短)	9.0
⑨PPNブレーキ(長)※1※2	21.5
⑩PPNブレーキ(短)※1※2※3	10.5
⑪丸棒レバーブレーキ※2	
⑫平板レバーブレーキ※2	
⑬スポーツ用(取外し)(オーダー別注製作品)	
⑭アルミタックルブレーキ900	8.5
⑮NEOタックル(NEOシリーズ用)	12.7
⑯NEOαタックル(NEOαシリーズ用)	12.5
⑰PUPブレーキ(シン・ウルトラシリーズ用)	11.5~18.5 (1cmピッチ8段階)

各種延長棒



- ※1 介助ブレーキ取付け専用と介助ブレーキ取付け無し用がありますのでご指定ください。
- ※2 泥除け取付け専用と泥除け取付け無し用がありますのでご指定ください。
- ※3 レバー外曲げタイプもあります。必要な場合はご指定ください。



品名	シュー長さ(mm)	シュー向き	ノブ	主な使用機種
⑳POSブレーキL	長	-	アルミ	AS-II・MS-II・MS-III・ASR・GAIA・Ray
㉑POSブレーキS	短	-	アルミ	AS-III
㉒PDブレーキ L8α ※4	20	外	黄・棒	NA-L8α/L8αW
㉓PDブレーキ L7α ※4	30	外	黄・棒	NAH-L7α/L7αW
㉔PD2ブレーキ ※4	30(鉄)	内	黒・丸	PILOT2
㉕PD3ブレーキ ※4	30	外	黒・丸	CAPTAIN2
㉖PD4ブレーキ	30	外	アルミ・棒	AS-III・MS-III・ASR
㉗PD5ブレーキ ※4	30	内	黒・丸	PILOT2モジュール

※4 PP、PPS用(アルミ)・ステンタックル、PPN用(鉄)の延長棒を取付け可能です。

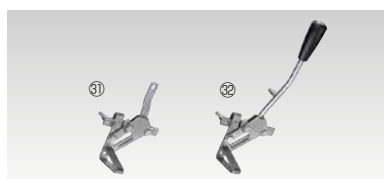

※㉘㉙足踏みステンタックル・足踏み運動ステンタックルはフルオーダー車いす専用です。取り付ける車いすにより、レバー・シューなど特別対応する場合があります。形状が異なる場合は別途お問合せください。

品名	レバー長さ(mm)	
㉘足踏みステンタックル	46	フルオーダー用
㉙足踏み運動ステンタックル	150	フルオーダー用



便利なブレーキオプション

ワンストップブレーキ

片方のブレーキ操作で両方の駆動輪のロックが可能



片側のブレーキをかけると



反対側のブレーキも自動的にがかかります。

操作側の左右切替は
ブレーキ延長棒をつけかえるだけ



PHOTO/
NA-U2W ワンストップブレーキ装着仕様
【参考重量】13.9kg(座クッション除く)



ワンストップブレーキ 00175-000352

新車取付時加算額 **16,200円**(非課税)

※部品として購入の場合は税込29,040円(本体価格26,400円)となります。
※NEO-1Wにワンストップブレーキを装着の際は、NEO-1W用ワンストップブレーキ取付部品を購入いただく必要があります。

NEO-1W用ワンストップブレーキ取付部品

税込価格 **3,630円**(本体価格 3,300円)(1台分)

ワンストップブレーキ用OSフットブレーキ

新車取付時加算額 **18,200円**(非課税)

※上記価格にはワンストップブレーキは含んでおりません。
※ワンストップブレーキを装着していない車いすにOSフットブレーキだけを装着することはできません。
※部品として購入の場合は税込18,150円(本体価格16,500円)となります。



フットブレーキは右側取付となります。



PHOTO/
NA-U2W ワンストップブレーキ
OSフットブレーキつき装着仕様
【参考重量】14.3kg

足踏みペダルもしくは片側のブレーキをかけるだけで、
左右の駐車ブレーキが連動してかかります。

ワンストップブレーキ+OSフットブレーキTAISコード
00175-000355

NEO ネオシリーズ

機種名	ワンストップブレーキ	ワンストップブレーキ OSフットブレーキつき
NEO-1	取付可	取付可
NEO-1W	取付可(別途部品必要)	取付可(別途部品必要)
NEO-2	取付可※	×
NEO-2W	取付可	×
NEO-0レザー	取付可	取付可

※2018年1月以前に製造のNEO-2には装着できません。

NEOβ ネオベータシリーズ

機種名	ワンストップブレーキ	ワンストップブレーキ OSフットブレーキつき
NEO-1β	取付可	取付可
NEO-1βW	取付可	取付可
NEO-2β	取付可	×
NEO-2βW	取付可	×

ULTRA ウルトラシリーズ

機種名	ワンストップブレーキ	ワンストップブレーキ OSフットブレーキつき
NA-U1	取付可	取付可
NAH-U1	取付可	×
NA-U2W	取付可	取付可
NAH-U2W	取付可	×
NA-U7	取付可	×
NAH-U7	取付可	×
NA-U2W・BG	取付可	取付可

スポーツ
競技用モデル
アクティブ
モデル
シニア
ウルトラ
シリーズ
座墊×座墊
軽量車いす
モジュラー
式
車いす
テイル
リクライニング
車いす
座位保持
キッズモデル
電動車いす
特殊型車いす
アルミ製
スタンダード
車いす
スチール製
スタンダード
車いす
介護
福祉用具
ストレッチャー！
防災用品
カートなど
車いす
オプション

Option and parts for wheelchair

ジーガードII
G-GuardII

立ったら自動的にブレーキオン!!
乗る人を守る
車いす自動安全
ブレーキオプション



PHOTO/NEO-1β
G-Guard-II装着仕様
参考重量: 15.5kg

G-Guard-II (ジーガードツー) 00175-000333

新車取付時 **72,600円** (非課税)
(1台分)

*G-Guard-IIをオプション装着可能な車いすにつきましては、お問い合わせ、ご相談ください。

乗車時の転倒防止! 万一のブレーキの
かけ忘れも安心!



着座時の後退防止! ドーンと座っても
安心!



立ち上がったら自動的に駆動輪をロック

乗車者が万が一、駐車ブレーキをかけ忘れて車いすから立ち上がった場合、自動で安全ブレーキが車いすの駆動輪を動かさないようにロックします。



乗車者が立ち上がった瞬間、自動で安全ブレーキが安全を確保!



乗車者が車いすに座った状態で、駆動輪を少し動かすと、ロックが解除されます。



車いすをたんだ状態ではロックは解除されていますので、車いすの移動もスムーズです。



ご注意

■G-Guard-IIの自動安全ブレーキは、万が一、駐車ブレーキをかけ忘れた場合の安全確保のための機構です。G-Guard-II装着車いすに乗り降りする場合は、必ず左右の駐車ブレーキを確実にかけてください。

■座クッションを使用する場合、座クッションの重量や固さ、形状によっては、G-Guard-IIの自動安全ブレーキが正常に作動しません。座クッションを使用する場合は、事前に、使用する座クッションが座面に乗った状態で安全ブレーキが正常に作動するかどうかを、必ず確認してください。



PHOTO/NA-U1
G-Guard-II装着仕様
参考重量: 15.3kg
(座クッション含まず)

G-Guard-II装着時の車いす増加重量: 約3.4kg

*品質向上のため、予告なく仕様を変更する場合がありますので、予めご了承ください。

G-Guard-II(ジーガードツー)を人気の車いすに装備したパッケージモデルをご用意しています。

ノーバンク(ハイポリマー)タイヤ装備のスタンダード車いすにG-Guard-IIを装着しました。

NEO-1
+G-Guard-IIパッケージ

146,300円 (非課税)

00175-000329

耐100kg 自走用



■車いす寸法



NEO-1につきましては、P104をご覧ください。



ノーバンク(ハイポリマー)タイヤ

大好評のウルトラシリーズ(自走用)にG-Guard-IIを装着。

NA-U1
+G-Guard-IIパッケージ

193,600円 (非課税)

00175-000330

耐100kg 自走用



■車いす寸法



※重量には座クッション重量を含んでおりません。※ヒップスペースの有効幅はシート幅と同等です。※上記は座クッションを装着していない場合の寸法です。

標準/バックサポートカラー



ご注文時には、シート幅/バックサポートカラーをご指定ください。

NA-U1につきましては、P33をご覧ください。



3D/バックサポート 採用車いす
ULTRA
ウルトラシリーズ

*品質向上のため、予告なく仕様を変更する場合がありますので、予めご了承ください。

価格を記載していないパーツ・オプション類はオープン価格となっております。

ブレーキ各種



KF-21
介助用ドラムブレーキ

新車取付時 **20,100円(非課税)**(1台分)

車輪サイズ：
14、16、18、20、22、24、26インチ
※取付けない場合に比べ約1.1kg重くなります。
後付けの場合はご相談ください。



KF-21B
介助用バンドブレーキ

新車取付時 **20,100円(非課税)**(1台分)

車輪サイズ：
12、14、16、18、20、22、24インチ
※取りつけない場合に比べ約0.9kg重くなります。
後付けの場合はご相談ください。



KF-21C
介助用コンパクトドラムブレーキ

新車取付時 **22,300円(非課税)**(1台分)

車輪サイズ：
12、14、16、18、20、22、24インチ
※取りつけない場合に比べ約0.8kg重くなります。
後付けの場合はご相談ください。
※PK-3ロック付レバーと組み合わせての装着はできません。

ワイヤーレバー



品名	主な使用機種
①NUW-2ブレーキレバー	ウルトラ(UCを除く)・KALUα・座王・NA-3DX・EX-M3・NA-400シリーズ・軽8(NA-L8・L8W)
②NCブレーキレバー・ZN	NCシリーズ・NEOシリーズ・NEOαシリーズ・NEOβシリーズ
③ブレーキレバー グレー	レッドウッドⅡ
④ブレーキレバー 黒・ZN 下出し	NAH-UC
⑤ブレーキレバー グレー・ZN 下出し	NAH-UC
⑥ブレーキレバー 黒 コーナージョイント付き	
⑦ブレーキレバー グレー コーナージョイント付き	座王NA-F7/NAH-F5・NAH-F1・NA-118B
⑧PK-3ロック付きレバー	PILOT2・PILOT2モジュール・CAPTAIN2
⑨アルミロック付きレバー・ZN	軽7(NAH-L7・L7W)
⑩ツインワイヤーレバー	レッドウッドⅡ/Ⅲ・ピグレオティルトⅢ

スポーツ
競技用モデル

アクティブ
モデル

シニア
ウルトラ
シリーズ

座王X・座王
シリーズ

軽量車いす

モジュール式
車いす

ティルト/
リクライニング
車いす

座位保持

キッズモデル

電動車いす

特殊型車いす

アルミ製
スタンダード
車いす

スチール製
スタンダード
車いす

介護
福祉用具

ストレッチャー！
防災用品
カートなど

車いす
パーツ
オプション

フットサポート各種



フットサポートA



フットサポートB



PHOTO/フットサポートB用

品名	対応シート幅(cm) ※標準的な車いすの場合	プレート全幅(mm)	
フットサポートA	小	36~	195
	中	38~	205
	大	40~	215
	特大	42~	225

※フットサポートポストはレッグパイプの外径(アルミφ17・φ20・φ23 鉄/ステンレスφ16・φ19・φ22)を必ずご指定下さい。
〈例:「アルミφ17用フットサポートA(大)」等ご指定ください。〉

品名	対応シート幅(cm) ※標準的な車いすの場合	プレート全幅(mm)	
フットサポートB	小	28~	162.5
	中	32~	182.5
	大	36~	202.5

※標準フットサポートは、フットサポートB(大)です。
※フットサポートポストはレッグパイプの外径(アルミφ17・φ20・φ23 鉄/ステンレスφ16・φ19・φ22)を必ずご指定下さい。
〈例:「アルミφ17用フットサポートB(大)」等ご指定ください。〉

KF-27フットサポートカバー Aタイプ/Bタイプ

税込価格 10,010円(本体価格 9,100円)(1台分)

標準カラー：フットサポートA用/ブラック
フットサポートB用/ブラック

●すべり止め加工で足が落ちづらくなります。
やわらかく足を保護します。

※別注にてオーダー色も製作できます。(別途料金)
※フットサポートA用・B用をご指示ください。



フットサポートC

品名	プレート幅(mm)	
フットサポートC	SS	120
	S	130
	M	140
	L	150
	LL	160

プレートの前後調節(段階式)と左右微調節のできるフットサポートです。

※フットサポートポストはレッグパイプの外径(アルミφ17・φ20・φ23・φ25 鉄/ステンレスφ16・φ19・φ22)を必ずご指定下さい。
〈例:「アルミφ17用フットサポートC(LL)」等ご指定ください。〉

注意・お願い

フットサポートC及びフットサポートC角度可変タイプは、オーダーメイド車いす用のフットサポートです。原則、既製品の車いすへの取付けはできませんのでご注意ください。

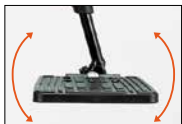

フットサポートC 角度可変タイプ

無段階で角度を変えられます。

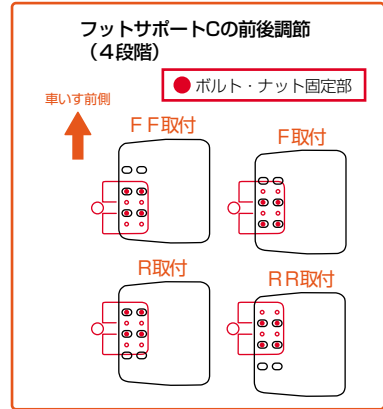

フットサポートD



フットサポートE



フットサポートF

φ19のレッグパイプにボルトで取付けするフットサポートです。

φ20のレッグパイプにボルトで取付けするフットサポートです。

プレートの前後調節(段階式)と左右調節(段階式)のできるフットサポートです。



φ19レッグパイプにφ6.1mmの貫通穴あけ加工が必要です。



φ20レッグパイプにφ6.1mmの貫通穴あけ加工が必要です。

前後調節	7段階(13mmピッチ)
左右調節	2段階(25mmピッチ)

注意・お願い

フットサポートFは座王Xシリーズ及びオーダーメイド車いす用のフットサポートです。原則、他のフットサポートを使用している車いすへの取付けはできませんのでご注意ください。
※対応レッグパイプはアルミφ20のみとなります。

注意・お願い

フットサポートDはフットサポートD使用機種及びオーダーメイド車いす用のフットサポートです。原則、他のフットサポートを使用している車いすへの取付けはできませんのでご注意ください。

注意・お願い

フットサポートEはNEOα・NEOβシリーズ及びオーダーメイド車いす用のフットサポートです。原則、他のフットサポートを使用している車いすへの取付けはできませんのでご注意ください。

※フットサポートポストはレッグパイプの外径(アルミφ17・φ20・φ23 鉄/ステンφ16・φ19・φ22)を必ずご指定下さい。〈例:「アルミφ17用フットサポートB(大)」等ご指定ください。〉

価格を記載していないパーツ・オプション類はオープン価格となっております。

フットサポート各種



角度可変フットサポート (無段階式)

5mmの六角レンチを使用して無段階で角度を変えることができます。
 ※フットサポートA又はBをご指定ください。
 ※フットサポートAの場合は、フットサポート・レッグサポート間角度を90°未満にすることはできません。



角度可変フットサポート (各段階式)

工具なしで角度を調整できます。可変角度90°・120°・150°・180°
 ※フットサポートBのみ



ジョイントフットサポート

コンバクトに折りたたみが可能です。
 ※フットサポートA又はBをご指定ください。



ジョイントベルトフットサポート

※フットサポートポストはレッグパイプの外径(アルミφ17・φ20・φ23 鉄/ステンφ16・φ19・φ22)を必ずご指定ください。(例:「アルミφ17用角度可変フットサポート(無段階式)B(大)」等ご指定ください。)

足踏み式ブレーキ・転倒防止装置



PHOTO/KF-46L



PHOTO/KF-29A



PHOTO/KF-31L



足踏み式ブレーキ

税込価格 各**13,310円** (1台分)
 (本体価格 各12,100円)

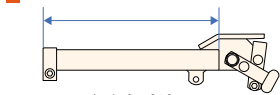

KF-46L: 矢印部寸法195mm
 KF-46S: 矢印部寸法125mm

アルミ製車いす(ティップングレバー径φ20のみ)に対応。

転倒防止装置

税込価格 各**8,030円** (1台分)
 (本体価格 各7,300円)

KF-29A: ティップングレバーアルミφ20用
 KF-29B: ティップングレバー鉄φ19用
 KF-29C: ティップングレバー鉄φ22用

取付けの際にはティップングレバーの高さに合わせて転倒防止バーをカットしてください。

回転式転倒防止装置付足踏み式ブレーキ

税込価格 各**20,020円** (1台分)
 (本体価格 各18,200円)

KF-31L: 24~18インチ車輪用
 KF-31S: 16~14インチ車輪用

アルミ製車いす(ティップングレバー径φ20のみ)に対応。取付けの際にはティップングレバーの高さに合わせて転倒防止バーをカットしてください。

KF-30 収納式・高さ調整式転倒防止装置

税込価格 **12,760円** (1台分)
 (本体価格 11,600円)

手で内側に収納できる転倒防止装置です。高さ調整式。(2cmピッチ)

アルミ製車いす(ティップングレバー径φ20のみ)に対応。

転倒防止装置は後方転倒の危険性を少なくするためのものです。転倒を完全に防止することはできません。

枕

枕(標準タイプ)

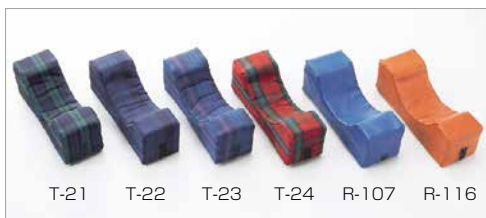

T-21 T-22 T-23 T-24 R-107 R-116

※特注品も承ります。

枕(NALタイプ)



カバー色: 黒のみ
 (カバー色の特注はできません)

NEO-10αW・NEO-3α・NEO-4α標準品です

枕(STBタイプ)



黒以外のカバー色をご希望の場合は、Wラッセル(CORE)シリーズからご指定下さい。(P176参照)

枕(PGタイプ)



黒以外のカバー色をご希望の場合は、Wラッセル(CORE)シリーズからご指定下さい。(P176参照)

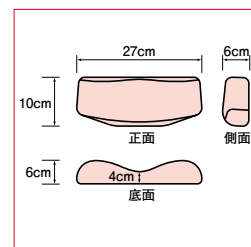
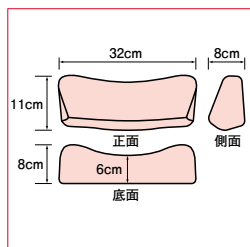
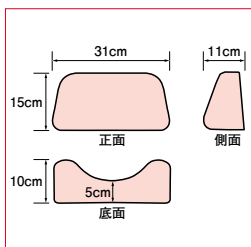
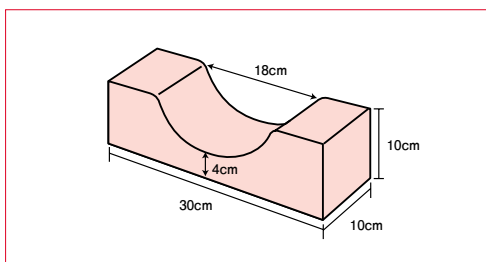

アームサポートパッド

※パッドのみご注文の場合は、必ずアームパイプ径をご指定ください。※①、②、③はオーダーにて別寸法も可能です。



ご注文時にシートカラーをご指定ください。

①アームサポートパッド(大)

パッド長さ：38cm ボルトピッチ：19cm
パッド厚さ：2.5cm



ご注文時にシートカラーをご指定ください。

②アームサポートパッド(中)

パッド長さ：30cm ボルトピッチ：19cm
パッド厚さ：2.5cm



ご注文時にシートカラーをご指定ください。

③アームサポートパッド(小)

アームサポートデスク用
パッド長さ：22cm ボルトピッチ：11.5cm
パッド厚さ：2.5cm



ご注文時にシートカラー
(R-105/R-107/R-116)をご指定ください。

④プラアームサポートパッド

シートカラー：R-105/R-107/R-116
パッド長さ：34cm ボルトピッチ：19cm



⑤ウレタンアームサポートパッド

カラー：黒
パッド長さ：35.5cm ボルトピッチ：19cm
パッド厚さ：2.5cm



⑥NA-400シリーズ用アームサポートパッド

・NA-400シリーズ(アームサポートデスク型除く)
・ウルトラシリーズ(UCタイプ除く) ・座王(X)シリーズ
・ファスト・オーダー(アームサポートデスク型除く)
専用品です。



⑦HC-117ウレタンアームサポートパッド

カラー：黒
パッド長さ：26cm ボルトピッチ：8.4cm
・KALUαシリーズ ・NAH-209



⑧ウレタンアームサポートパッドUC

カラー：黒
パッド長さ：37+20cm
ボルトピッチ：19・16.8cm
・NAH-UCシリーズ



⑨フォームグリップ

カラー：黒
パッド長さ：25.5cm 適用パイプ径：φ25またはφ22
・エポリユーションシリーズ



⑩ウレタンアームサポートパッドNEOα

カラー：黒
パッド長さ：36cm ボルトピッチ：19cm パッド厚さ：2cm
・NEOαシリーズ(NEO-3α・NEO-4α除く)
・NEOβシリーズ



⑪ウェーブアームサポートパッド

・シン・ウルトラシリーズ専用品です。

車いすのバックサポートにファイテンのアクアチタンをプラスします。

ニッシン × ファイテンセミオーダー



車いすのバックサポートにファイテンの
水溶化メタル技術「アクアチタン」をプラス。
心身を本来のリラックス状態へとサポートします。

NISSIN × *phiten*
リアルパワー
目覚めよ、私の内なる力
多くのアスリートやスポーツ愛好者の信頼を得ている
ファイテン独自の技術「アクアチタン」を車いすバックサポートにプラス。



スポーツ用車いすから、日常生活用
車いすまで、幅広い車いすにセミオー
ダー対応できます。

※写真はニッシン×ファイテンセミオーダー
対応可能車いすの一例です。対応可能機種に
つきましてはお問い合わせください。



ベルト

胸部へのあたりがやさしく、
呼吸を妨げにくい、
4点式のシートベルトです。

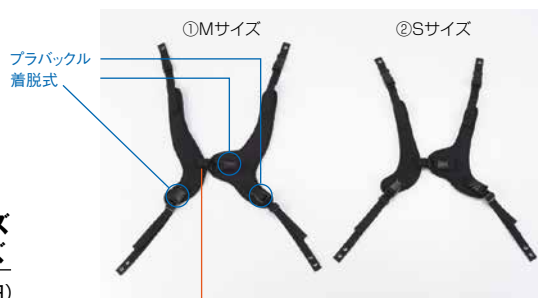

	ア	イ	ウ	重量
Mサイズ	39cm	27cm	29cm	260g
Sサイズ	31cm	21cm	25cm	220g

ストレッチボディベルト Mサイズ ストレッチボディベルト Sサイズ

税込価格 **23,980円**(本体価格 21,800円)

中央のベルトはゴム素材で伸縮します。

スポーツ
競技用モデル

アクティブ
モデル

シン・ウルトラ
シリーズ

座王X座王
シリーズ

軽量車いす

モジュラー式
車いす

テイルト
リクライニング
車いす

座位保持

キッズモデル

電動車いす

特殊型車いす

アルミ製
スタンダード
車いす

スチール製
スタンダード
車いす

介護・
福祉用具

ストレッチャー!
防災用品
カーテンなど

車いす
オプション

価格を記載していないパーツ・オプション類はオープン価格となっております。

ベルト

※シートベルトの取り付け方について(通常は、座シートが一番奥のビスをはずしてシートパイプとシート間にベルトの端をどじ込みます。)



KF-5 Yベルト

税込価格 **4,730円**
(本体価格 4,300円)

- ベルトはPPベルトとなります。

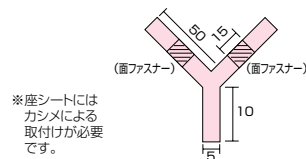

KF-43 あすなろベルト

税込価格 **11,880円**
(本体価格 10,800円)

- キルティングで優しい風合いです。
- シートに置くだけ。
- 後側で結び留めします。

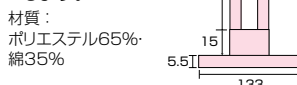

KF-6A 折り返しマジックベルト

税込価格 **4,730円**
(本体価格 4,300円)

- ベルトはPPベルトとなります。

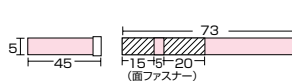

KF-6B カーバックルベルト

税込価格 **5,390円**
(本体価格 4,900円)

- ベルトはPPベルトとなります。

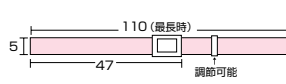

KF-6C プラバックルベルト

税込価格 **4,730円**
(本体価格 4,300円)

- ベルトはPPベルトとなります。

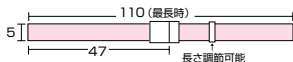

KF-2 / KF-2S アンクルストラップ

税込価格 **各4,180円**(1台分)
(本体価格 各3,800円)

- 座直性の足が前方にすべり落ちるのを防ぐために使用します。

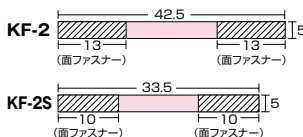

KF-1 ヒールループ

税込価格 **4,180円**(1台分)
(本体価格 3,800円)

- 足がフットプレートから後方にすべり落ちるのを防ぎます。



PHOTO / Lサイズ

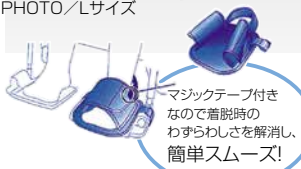

エンゼルフットガード Lサイズ(黒) エンゼルフットガード Mサイズ(茶)

税込価格 **各3,520円**(本体価格 各3,200円)(片側)

- 車いすのフットサポートから足が落ちてしまう人に。車いすに安心して座れます。左右兼用で、靴をはいたままでも装着可能なゆつたりサイズ。

素材：ナイロン、ポリエステル他
サイズ：L/24~26cm、M/22~24cm
カラー：L/黒、M/茶
洗濯○(手洗い) 脱水× 乾燥機×

パイルベルト

税込価格 **5,170円**(本体価格 4,700円)

- 肌触りがソフトです。ループ式でどの長さでも止められます。

材質：パイル生地・ポリエステル100%
カラー：オレンジ・ブルー

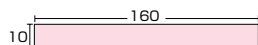

※特注品も承ります。(別途料金)

シート同色合せ面ファスナーベルト

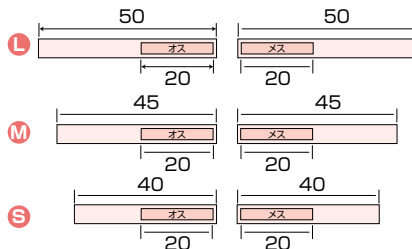

※ご注文時にはベルト幅寸法をご指定ください。

※色の指定はP176・177をご参照ください。

工業用ベルト



幅(9種類)
300mm
200mm
175mm
150mm
125mm
100mm
90mm
75mm
50mm

グリップ

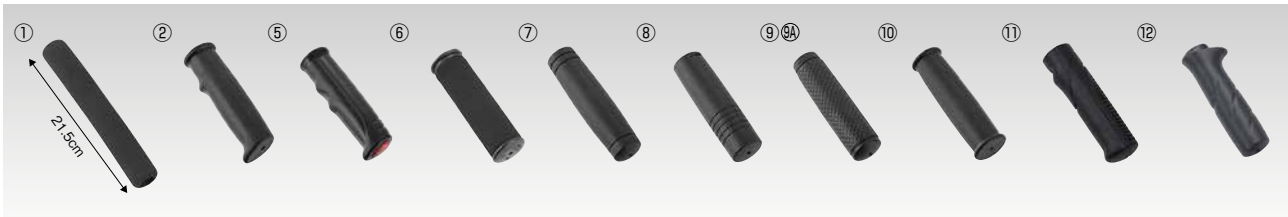

①No.1スポンジ特別寸法用グリップ φ22用	⑥No.6スポンジグリップ φ22用	⑨No.9グリップ(黒) φ22用	⑪No.11グリップ(黒) φ22用
②No.2グリップ(黒) φ22用	⑦No.7グリップ(黒) NC φ22用	⑩グリップGR-9A(黒) φ22用※接着不要タイプです	⑫No.12グリップ(黒) φ22用
⑤No.5グリップ(黒)反射鏡付 φ22用	⑧No.8グリップ(黒) L7L8 φ22用	⑩No.10標準グリップ(アルミ車使用) φ22用	

ポケット各種

背シート用

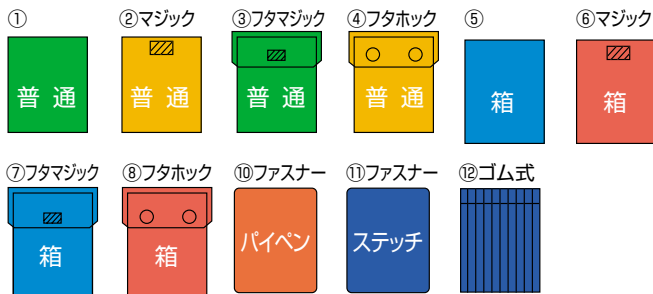

座シート用



※ポケットを大きくする場合は、(ポケット大フタマジック・ポケット大マジック)等と、指示して下さい。

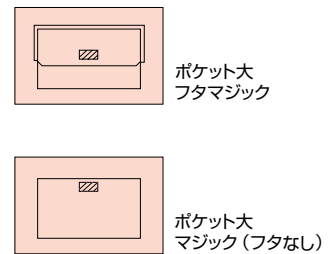

アクセサリ



NISSIN SPORTS
スマートフォンホルダー 黒II

スマートフォン端末を収納できます。車いすのフロントパイプ、レッグパイプなどに巻きつけて装着します。

税込価格 **2,750円**(本体価格 2,500円)

- ホルダーサイズ：タテ15cm×ヨコ10.5cm (内寸ヨコ9.5cm×マチ2cm)
- カラー：ブラック



NISSIN SPORTS
スマートフォンホルダー 赤

小さいサイズのスマートフォン端末を収納できます。車いすのフロントパイプ、レッグパイプなどに巻きつけて装着します。

税込価格 **1,980円**(本体価格 1,800円)

- ホルダーサイズ：タテ13cm×ヨコ9cm (内寸ヨコ8cm×マチ2cm)
- カラー：レッド



NISSIN SPORTS
ドリンクホルダー

500mlサイズペットボトルの収納に最適です。車いすのフロントパイプ、レッグパイプなどに巻きつけて装着します。

税込価格 **2,750円**(本体価格 2,500円)

- カラー：レッド・ブラック



ユニバーサルネット

税込価格 **6,600円**
(本体価格 6,000円)

- ペットボトルや小物の置き場所に便利です。面ファスナーで簡単に取付けできます。



リラクササポート NISSIN × phiten



装着例

RAKUWAネックX50 NISSINモデル

ファイテンRAKUWAネック X50のNISSINオリジナルモデルです。リラクササポートとファッションアイテムとして使用できます。

税込価格 **3,520円**(本体価格 3,200円)

- 長さ55cm
- アークアチタンX50含浸マイクロチタンボール配合

スポーツ
競技用モデル

アクティブ
モデル

シニア
シリアル

座王×座王
シリーズ

軽量車いす

モジュラー
式車いす

リクライニング
車いす

座位保持

キッズモデル

電動車いす

特殊型車いす

アルミ製
スタンド
車いす

スチール製
スタンド
車いす

介護・
福祉用具

ストレチャ
防災用品
カーテンなど

車いす
オプション

価格を記載していないパーツ・オプション類はオープン価格となっております。

アクセサリ



Fキャリア

税込価格 **8,085円**
(本体価格 7,350円)

- 車いすのパイプに簡単に取付けできます。大きな荷物等を乗せるのに便利です。

サイズ：取付箇所パイプ径(5種類)
φ17・19・21・23・25用※

※それぞれ、+φ2
までは取付可能です。



どこでもさすえ固定式

税込価格 **4,378円**
(本体価格 3,980円)

- ワンタッチで傘をとりつけ雨の日、日射しの強い日のお出かけをサポートします。傘の角度は自由に変えられます。



取付可能パイプ径：φ16～25
カラー：グレー



KF-10 車輪カバー

税込価格 **5,610円**(1台分)
(本体価格 5,100円)

- 室内使用時に用います。

サイズ：14、16、18、20、22、24、26
インチ用

※サイズをご指定ください。



KF-11 車いすカバー

税込価格 **8,250円**
(本体価格 7,500円)

- 室内保管時に使用します。

材質：ナイロンタフタ

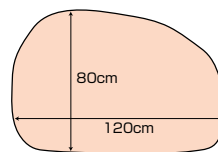

ティッピングキャップφ20用

- ティッピングレバーに取付けて足踏みペダルとして使用します。

ティッピングレバー径φ20用

ペダルを温めてから、奥までしっかりと押し込んで取付けてください。

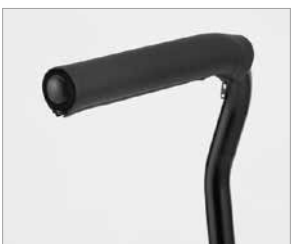

パイプアームサポート カバーφ35用

税込価格 **6,050円** (1台分)
(本体価格 5,500円)

- スポンジ部の外径が35mmのパイプアームサポートに使用できる、肌ざわりの良い天然皮革製のカバーです。取付けはファスナー式。アームサポートのスポンジを保護します。

カラー：ブラック
対応機種：AS-Ⅲ/ASR Urban/
MS-Ⅲ/GAIA/Rayなど



KF-3 泥よけ

税込価格 **10,670円**(1台分)
(本体価格 9,700円)

- 屋外で使用する場合に、タイヤで袖口や手を汚すのを防ぎます。

カラー：シルバー、ブラック
(標準はシルバーです。)

※ご注文時には車輪径(インチ)をご指定ください。



スマートフラップ

税込価格 **8,910円**(1台分)
(本体価格 8,100円)

- 粘着テープ付面ファスナーでアルミサイドガード板に貼り付けて使用する、後付け式の泥除け(フラップ)です。

※布製サイドガードカバー仕様の車いすには装着できません。
※お客様自身での取付け作業が必要です。



- 大・小の取付けにはティッピングレバーに穴加工が必要です。(中のみ穴あけ不要)。中はティッピングレバー径φ19、φ20に対応します。

写真は
サイズ中です。



- ベルトは面ファスナーでバックサポートへ取り付けます。ケースの取り付けはティッピングレバーへの穴あけ加工が不要です。

KF-7 杖入れ

税込価格 **4,180円**
(本体価格 3,800円)

大：10×10cm(鉄)
中：5×10cm(プラ)
小：5×5cm(プラ)

※[中]をφ17パイプに取付け予定の場合は、
[KF-7中φ17用]をご指定ください。

KF-7BM 杖入れ

税込価格 **4,180円**
(本体価格 3,800円)

5×10cm(プラ)

対応機種：NA-U1/NAH-U1/
NA-U2W/NAH-U2W/
NA-U2W-BG/NA-X521W/
NAH-X521W



日除け(PT3タイプ)

- 取付けにはφ22のパイプにφ6.4mmの穴あけ加工が必要です。



開閉式の確認窓
つきです。



サマーシールド® PB日除け

東レのサマーシールド® PBを使用。遮光率100%・UVカット率99%以上。-4から+7℃のすぐれた遮熱効果を発揮します。(効果の数値はいずれもカケンテストセンター測定)

- 取付けにはφ22のパイプにφ6.4mmの穴あけ加工が必要です。

スポーツ
競技用モデル

アクティブ
モデル

シニア
ウルトラ
シリーズ

座王X座王
シリーズ

軽量車いす

モジュラー式
車いす

テイルト
リクライニング
車いす

座位保持

キッズモデル

電動車いす

特殊型車いす

アルミ製
スタンダード
車いす

スチール製
スタンダード
車いす

介護
福祉用具

ストレッチャー!
防災用品
カートなど

車いす
オプション

アクセサリ



NISSIN SPORTS Tシャツ

スポーツ時に最適な、速乾性に優れたTシャツです。前面にNISSINロゴ、背面にNISSIN SPORTSロゴ入り。

税込価格 **5,170円** (本体価格 4,700円)

●サイズ：S-M-L-XL-XXL



NISSIN SPORTS ジャンパー

前面にNISSINロゴ、背面にNISSIN SPORTSロゴ入り。

税込価格 **6,270円** (本体価格 5,700円)

●サイズ：フリー-XL
●中わた：ポリエステル100%



NISSIN SPORTS イージーバッグ

NISSIN SPORTSロゴ入りのファッションブルなバッグです。

税込価格 **6,930円** (本体価格 6,300円)

●サイズ：W27×H20×厚さ7cm
●カラー：ブラック・ネイビー・グレー



NISSIN SPORTS ベンチタオル

NISSIN SPORTSのロゴ入りタオルです。

税込価格 **7,920円** (本体価格 7,200円)

●サイズ：90cm×160cm



エルシード BK1 Plus

●タイヤへのエア注入に便利な充電式空気入れ。付属アダプターで英式・米式・仏式・ボール・浮き輪などに対応。フル充電で10分稼働可能 (充電時間 約2.5~3時間)

能力 一般自転車タイヤ 2分×8本
暗いところでも安心なLEDライトつき

●出力最大圧力：150PSI(10.28BAR)精度±1PSI
●空気量：4.5L/分(無負荷時)
●バッテリー：リチウムポリマー式電池、6000mAh / 22.2wh
●サイズ：高さ193mm×幅83.3mm×奥行48mm(本体のみ)
●重量：420g(本体のみ)



マキタ MP100DSH

税込価格 **22,330円** (本体価格 20,300円)

●タイヤへのエア注入に便利な充電式空気入れ。付属アダプターで英式・米式・仏式・ボール・浮き輪などに対応。充電時間 約22分

能力 一般自転車タイヤ(26インチ) 約23秒×46回
暗いところでも安心なLEDライトつき

●最高圧力：830kPa(121PSI)
●吐出量：12.0L/分(200kPa時)
●バッテリー：リチウムイオン式電池 1.5Ah
●サイズ：長さ235mm×幅74mm×高さ173mm(本体のみ)
●ホース長：650mm
●重量：1.1kg(本体+バッテリー)



雨でも外に出られる

※PHOTO/Mサイズ
クリアー/オレンジ
モデル人物身長：165cm

左胸部と背中には
反射テープがついています。

背中

Piro Racing 車椅子レインコート

車椅子ユーザーの目線で開発

- 車椅子に座ったまま車椅子ごと上からかぶるだけ!
- すっぽりかぶるだけだから脱ぎ着がとても楽です。
- 自走ができてタイヤも濡れません。
- 生地がしっかりしていて立体裁断なので、車椅子をこいでもタイヤに巻き込まれません。
- 電動車椅子の場合、手元が見えるので操作も安心。モーター・バッテリーも濡れません。(XLサイズ)

素材：pvc樹脂

S~Lサイズ

税込価格 **11,000円**
(本体価格 10,000円)

XLサイズ

税込価格 **12,100円**
(本体価格 11,000円)



※PHOTO/XLサイズ

S：身長140~155cm
M：身長155~170cm
L：身長170~190cm
XL：電動車椅子用



クリアー/オレンジ



クリアー/ピンク



クリアー/グレー

前部分の長さは、車椅子のサイズにあわせて、ご自分でカットできます。

株式会社アトリエロングハウス ピロレーシング

【使用上の注意】 ●高熱に弱いので、タバコ・ストーブ・焚き火などにはご注意ください。 ●車輪に引っかかっていないか注意してご使用ください。 ●ペースメーカーをご使用のお客様は、マグネットを使用しておりますので、ご使用をお控えください。

ご注文の際はサイズ・カラーをご指定ください。

スポーツ
競技用モデル

アクセサリ
モデル

シミュレーション
シリーズ

座席
シリーズ

軽量化
車いす

モジュラー
車いす

テイル
車いす

座席
保持

キッズ
モデル

電動
車いす

特殊
車いす

アルミ
車いす

スチール
車いす

介護
用具

ストレッチャー
防災用品
カートなど

車いす
オプション

テーブル各種

4ヶ所固定で固定力に優れ、屈まずに取付けが可能



TY070L

TY070L 車いす用テーブル“これべんり” 軽量タイプ

税込価格 **21,230円** 00175-000261
(本体価格 19,300円)

- 樹脂製のテーブルで清掃・消毒が容易
- 座幅38～42cmの車いすに取付可能
- 取付け簡単(工具・部品不要)

材質：テーブル部/ポリプロピレン
フレーム部/アルミニウム合金製
寸法：テーブル部/63(W)×50(D)×2(T)cm
全体部/63(W)×55(D)×4.6(T)cm
重量：約2.7kg
JAN：4519856004682

注意・お願い

- アームサポート最大外寸51cmまで取付可能。(但しデスクタイプには不可)
- 車椅子を移動する際テーブルだけで持ち上げないでください。

取付け簡単でしっかりと固定

位置を決め



①テーブルを車椅子のアームレストの上に置き位置を決め、面ファスナーで2ヶ所固定

面ファスナーで固定



②テーブルを上へあげ、面ファスナーで2ヶ所固定

テーブルを元に戻してロック



③テーブルを元に戻しロックをかけ固定

樹脂製のテーブルで非常に軽量(1.5kg)、水洗いも可能



TY070E

TY070E 車いす用テーブル Eタイプ

税込価格 **11,550円** 00175-000260
(本体価格 10,500円)

- 4本の面ファスナーベルトで付かけに固定

材質：テーブル部/ポリプロピレン
寸法：63(W)×50(D)×2(T)cm
重量：約1.5kg
JAN：4519856004699

注意・お願い

- 車椅子を移動する際テーブルだけで持ち上げないでください。



面ファスナーベルト部



L(大)：W60×D45



S(小)：W45×D30

KF-4L/KF-4S テーブル

税込価格 **各11,990円**
(本体価格 各10,900円)

- 食事や読書などに便利です。

- KF-4LF…サイズ大・前後スライド式
- KF-4LM…サイズ大・面ファスナー止め式
- KF-4LJ…サイズ大・上下スライド式
- KF-4SF1…サイズ小・前後スライド式(右側取付け)
- KF-4SF2…サイズ小・前後スライド式(左側取付け)
- KF-4SM…サイズ小・面ファスナー止め式
- KF-4SJ…サイズ小・上下スライド式

※面ファスナー止め、前後スライド式、上下スライド式の3種類があります。ご注文の際にご指示ください。
※別注にて特別寸法も製作できます。(別途料金)

サイズ

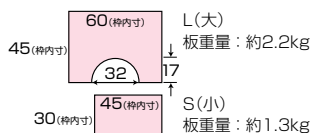

取付け方



※上下スライド式の受け金具はフレームにリベット止めとなります。



KF-4A テーブル

税込価格 **各10,670円**
(本体価格 各9,700円)

- 表面はキズのつきにくい堅質材を使用。

板重量：約2.8kg

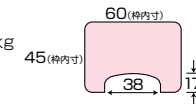

- KF-4AF…前後スライド式
- KF-4AM…面ファスナー止め式
- KF-4AJ…上下スライド式



KF-4D テーブル(大)カット大

税込価格 **各11,990円**
(本体価格 各10,900円)

板重量：約2kg

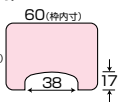

- KF-4DF…前後スライド式
- KF-4DM…面ファスナー止め式
- KF-4DJ…上下スライド式



KF-4G テーブル(大)ゴム枠

税込価格 **各13,310円**
(本体価格 各12,100円)

板重量：約2.5kg



- KF-4GF…前後スライド式
- KF-4GM…面ファスナー止め式
- KF-4GJ…上下スライド式



KF-4Z テーブル(大)全面ゴム枠

税込価格 **各16,060円**
(本体価格 各14,600円)

板重量：約2.6kg

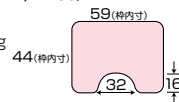

- KF-4ZF…前後スライド式
- KF-4ZM…面ファスナー止め式
- KF-4ZJ…上下スライド式



KF-4W テーブル(白)全面ゴム枠

税込価格 **各16,060円**
(本体価格 各14,600円)

板重量：約2.7kg

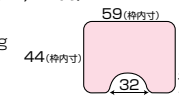

- KF-4WF…前後スライド式
- KF-4WM…面ファスナー止め式
- KF-4WJ…上下スライド式

価格を記載していないパーツ・オプション類はオープン価格となっております。

ガートル掛け・ボンベ架



KF-8B ガートル掛け

税込価格 **11,990円**
(本体価格 10,900円)

- ティッピングレバー径φ19~22の普通型車いすに簡単に取付けできます。ガートル棒付。
- 受け金具のティッピングレバーへの取付けが比較的簡単にできます。

ガートル棒長さ/88~158cm
(ノボルトによる伸縮式)



KF-12B ガートル掛け

税込価格 **11,990円**
(本体価格 10,900円)

- ティッピングレバー径φ19・φ20の普通型車いすに取付けられます。ガートル棒付。
- 取付け時にガートル棒の角度を微調節できます。

ガートル棒長さ/88~158cm
(ノボルトによる伸縮式)

※φ17パイプに取付け予定の場合はご相談ください。



KF-13 取り外し式ガートル掛け

税込価格 **16,060円**
(本体価格 14,600円)

- ノブネジ固定式で、ほとんどの普通型車いすに取付け可能です。(但し、リクライニング車いすは除きます。)

ガートル棒長さ/93~163cm
(ノボルトによる伸縮式)



KF-9 フロント取付式ガートル掛け

税込価格 **11,990円**
(本体価格 10,900円)

- フロントパイプ径φ17・φ20・φ22の車いすに取付けできます。ガートル棒つき。

ガートル棒長さ/88~158cm
(ノボルトによる伸縮式)



KF-20S (KF-20S装着例)

ボンベ架(小) クランプ固定式

KF-20S2

ボンベ架(小) シートビス固定式

税込価格 各**14,740円**
(本体価格 各13,400円)

内径: 10.5cm ボンベ収納部高さ: 29cm
重量: 1.3kg 材質: スチール
取付可能パイプ径 φ19~22

- ※ボンベ架の反対側のティッピングレバーに転倒防止装置を装着しての使用を推奨します。



KF-23J (KF-23J装着例)

NEO・NEOβシリーズ用 転倒防止装置付きボンベ架

税込価格 **14,300円**
(本体価格 13,000円)

取付可能機種 NEO-1・NEO-1W※・NEO-0レザー・NEO-1β・NEO-1βW※

※NEO-1W及びNEO-1βWのアームサポート機能上げの際は、ボンベヤその付属品にアームサポートが接触しないようご注意ください。

重量: 1.5kg 材質: スチール
対応ボンベ/直径130mm以下
ボンベ収納部高さ: 22cm

KF-23H

NEO・NEOβシリーズ用 転倒防止装置付きボンベ架

税込価格 **14,300円**
(本体価格 13,000円)

取付可能機種 NEO-2・NEO-2W※・NEO-2β・NEO-2βW※

※NEO-2W及びNEO-2βWのアームサポート機能上げの際は、ボンベヤその付属品にアームサポートが接触しないようご注意ください。

重量: 1.5kg 材質: スチール
対応ボンベ/直径130mm以下
ボンベ収納部高さ: 22cm

転倒防止装置は車いすの転倒を確実に防止するものではありません。車いすが転倒しないよう、十分注意してご使用ください。



KF-25

ボンベ架 クランプ固定式

税込価格 **14,740円**
(本体価格 13,400円)

取付可能機種 NA-U1/NA-U2W/NA-U2W・BG/NAH-U1/NAH-U2W/NA-X521W/NAH-X521W

重量: 1.2kg
材質: スチール
対応ボンベ/直径130mm以下
ボンベ収納部高さ: 22cm

※ボンベ架の反対側のティッピングレバーに転倒防止装置を装着しての使用を推奨します。



KF-20R

リクライニング用 ボンベ架

税込価格 **21,340円**
(本体価格 19,400円)

シート幅: 40cm
小/内径10.5cmのみ

重量: 1.8kg
※シート幅40cm以外、又、ボンベ架、大の場合別料金特注となります。

※ご注文の際は車いすの機種をご指定ください。

バックサポート(背シート)名入れ

丸ゴシック体

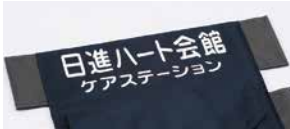

楷書体



- 熱転写プリントで車いすのバックサポート(背シート)に名入れができます。

文字色: 白色のみ
書体: 角ゴシック体・丸ゴシック体・楷書体
よりご指定ください。

ネームプレート



PHOTO/ネームプレート30X120貼付例

- 粘着テープ貼付式の亚克力製ネームプレートです。

基本サイズ
ネームプレート30X100: タテ3cm×ヨコ10cm
ネームプレート30X120: タテ3cm×ヨコ12cm

基本記載内容
黒色丸ゴシック体文字で2行以内
(記載内容をご指定ください)

※NA-400シリーズに使用の際はネームプレート30X100をご指定ください。

スポーツ
競技用モデル

アクティブ
モデル

シニア
ウルトラ
シリーズ

座王X座王
シリーズ

軽量車いす

モジュラー
式
車いす

リクライニング
車いす

座位保持

キッズモデル

電動車いす

特殊型車いす

アルミ製
スタンダード
車いす

スチール製
スタンダード
車いす

介護
福祉用具

ストレッチャ!
防災用品
カートなど

車いす
オプション

スポーツ
競技用モデル

モデル
アクティブ

シリアル
ウルトラ
シリーズ

座王X座王
シリーズ

軽量車いす

モジュラー式
車いす

リクライニング
車いす

座位保持

キッズモデル

電動車いす

特殊型車いす

アルミ製
スタンダード
車いす

スチール製
スタンダード
車いす

介護
福祉用具

ストレッチャー
防災用品
カーテンなど

車いす
オプション

クッション

ムアツ 車いす用クッション

MuAtsu™

床ずれ防止のマットレスとして開発され、健康に向き合い続けてきたムアツ。その床ずれ防止のテクノロジーを応用し、折りたたみ機能を付加した車いす用軽量クッションです。

ムアツの特殊構造のクッションは座圧を分散、血流を妨げにくく、通気性にも優れ、長時間の利用でも快適にご使用いただけます。

超軽量
重量
350g



幅広い対応力

後方のアーチ形状が全長41cmで座奥までしっかりと支持し、様々な車いすに対応します。



クッションをつけたまま車いすを折りたたむことができます。

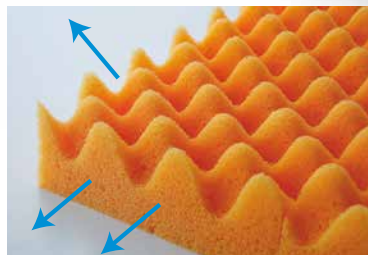

無膜ウレタン使用

無膜ウレタンを使用し通気性に優れた蒸れにくい構造です

ポリジン加工

側地（カバー）にはニオイの元となるバクテリアの繁殖を抑えるポリジン加工を施しています。



POLYGIENE
FRESHNESS

MuAtsu クッション NX2 00175-000416

税込価格 **13,860円** (本体価格 12,600円)

サイズ：厚6×幅37×奥（最長部）41cm
重量：350g（側地含む）
側地（カバー）：ポリエステル100%（ポリジン加工）
詰めもの：ウレタンフォーム

SHOWA NISHIKAWA

企画・開発 昭和西川株式会社

ムアツの特長

1 独自の凹凸構造で
身体を点で支える

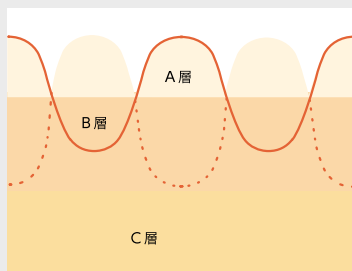

A層 身体の重さを「点」の状態を支えます。
B層 凹凸の谷の部分が隙間をつくり、
空気の流れを保ちます。
C層 身体全体のバランスをよく受け止め、
体圧を分散します。

2 身体との接触面積が少なくなり、
血行を妨げにくい

—— 体圧テスターによる接触面の比較 ——

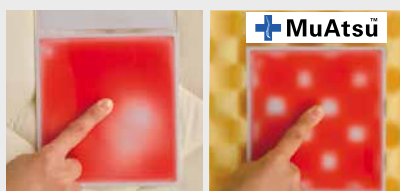

一般的な固綿敷きふとん
白い部分に圧力が集中

点で支え、圧力を分散。

3 凹凸構造が受け止めた座圧を
バランスよく分散

—— 座圧分布の比較 ——

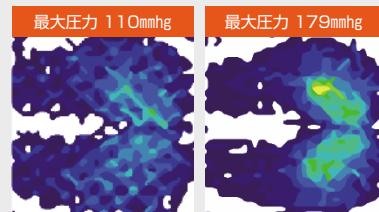

最大圧力 110mmHg
ムアツEHM35
(柔らかい)女性
スケール0~200mmHg

最大圧力 179mmHg
クッション
標準クッション 女性
スケール0~200mmHg

価格を記載していないパーツ・オプション類はオープン価格となっております。

クッション

不思議な座りこことと抜群の安定「うすく」で「軽い」「安定」するクッション

TKクッション うすかる

TOKAI KOGYO CO., LTD.



Made in Japan



スポーツカーの座席に使用されている特殊なウレタンで作りました。

底付きしにくい。
うすくても 体が安定しやすい。
へたりにくい。



表面に発泡成形に伴う気泡がある場合がありますが、性能には支障がございません。

TKクッションうすかる 00175-000320

税込価格 14,520円 (本体価格 13,200円)

車いす適合サイズ：40×40cm
本体サイズ：幅40×奥行42×厚7cm
(股部厚7cm、膝下部厚4.5cm、臀部厚2.5cm)
本体重量：710g(カバー含む)

秘密は、新開発のウレタン技術

表面は、柔らかく、中心部にこしがあります。
お尻を包み込むように受け止めます。

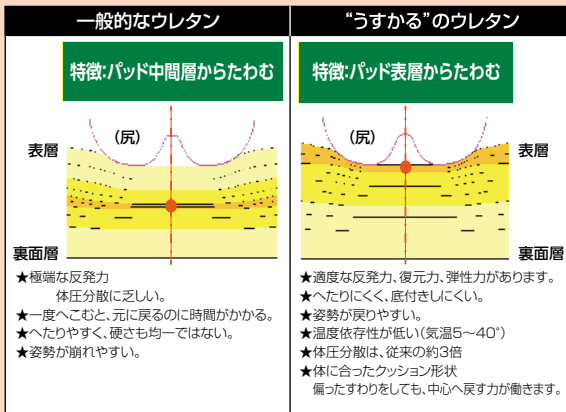

★体圧分散性が高い理由は、表層が柔らかく、体を包み込むためです。
★硬度測定も良好
ソフト性能により体圧分散性能を向上させます。

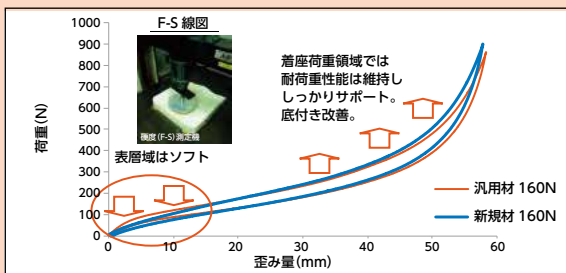

世界TOPレベルの自動車シートと同じ基準で測定

★床ずれの原因となるせん断力も少ない。
体に当たる面が柔らかく、沈み込む為、一般的なウレタンよりも、せん断力も少なく、床ずれができにくくなります。

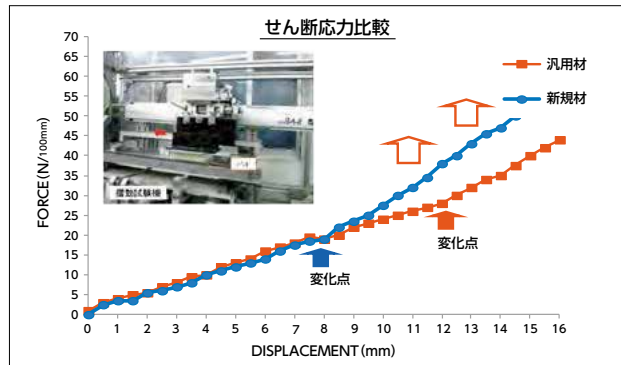

★高耐久性能も良好。
汎用ウレタンフォームに比べ、硬度変化が小さく長時間、長期間使用してもクッション性能を維持できます。

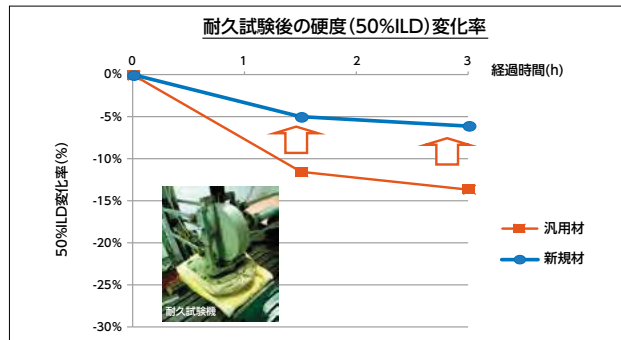

※保証について
保証期間は、購入後2年です。保証は、通常使用でのウレタンの最低限の機能維持を保証するものであり、汚れ等は保証内容に含まれません。また、カバーは消耗品のため保証対象外となります。

※品質向上のため、予告なく仕様を変更する場合がありますので、予めご了承ください。

- 競技用モデル
- スポーツ用モデル
- モテル
- アクティブ
- ウルトラシリーズ
- シムウルトラ
- 座席X座席
- シリーズ
- 軽量車いす
- モジュラー式車いす
- リクライニング車いす
- リクライニング
- 座位保持
- キッズモデル
- 電動車いす
- 特殊型車いす
- アルミ製スタンダード車いす
- スチール製スタンダード車いす
- 介護・福祉用具
- ストレッチャー! 防災用品 カートなど
- 車いすオプション

スポーツ
競技用モデル

モデル
アクティブ

シリアル
ウルトラ
シリーズ

座席
シリーズ
X座王

軽量車いす

モジュラー式
車いす

リクライニング
車いす

座位保持

キッズモデル

電動車いす

特殊型車いす

アルミ製
スタンダード
車いす

スチール製
スタンダード
車いす

介護
福祉用具

ストレッチャー！
防災用品
カーテンなど

車いす
オプション
パーツ

クッション

for Best Care **ALCARE**

エアスルー構造だからムレにくい。正しい姿勢を保ってズレを低減。体をしっかり支えて体圧を分散。

- サポートフレームが骨盤や臀部を安定させて正しい姿勢を保ち、前方へのずり落ちを低減します。
- 硬さの異なる素材からなる凹形状により、臀部を適度に沈み込ませ、前後左右へのズレを低減します。

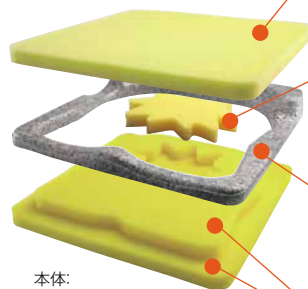

トップパッド

高通気・低反発ウレタンフォーム
ムレを防ぎ、臀部にぴったりフィットして優しく支えます。

メイプルパッド

高通気・低反発ウレタンフォーム
かえて型のパッドと、弾性の違うベースパッドの組み合わせで、局所にかかる圧力をなめらかに分散します。

サポートフレーム

ビーズ発泡ポリエチレン
骨盤や臀部を安定させて正しい姿勢を保ち、前方へのずり落ちを低減します。

ベースパッド

高通気ウレタンフォーム
ムレを防ぎ、高いクッション性で座面全体をしっかりと支えます。

本体：
立体トリプル構造

リフレア

税込価格 **16,170円** (本体価格 14,700円) 00175-000223

材質：高通気・低反発ウレタンフォーム
高通気ウレタンフォーム
ビーズ発泡ポリエチレン
サイズ：厚さ7.5(後側10)タテ39×ヨコ39cm
重量：0.5kg
カバーカラー：ダークブルー

リフレア・高通気カバー

税込価格 **3,927円** (本体価格 3,570円)

材質：高通気・撥水抗菌加工
ポリエステルニット
軟質ポリプロピレン樹脂
ウレタン樹脂コーティング
ポリエステル布
サイズ：厚さ7.5(後側10)
タテ39×ヨコ39cm
カバーカラー：ダークブルー



■高機能素材

●EXGEL(エクスジェル) 荷重に対する体積移動。体積縮小を生じない体圧分散に優れた素材！人の皮膚組織に近い柔らかさで好感触！更に人を優しく支える基礎硬度をもっています。理想的な反発力を追求して生まれた遅延回復のGELはどんなに変形しても元にもどります。また衝撃吸収の作用があるため、長時間の車いすの移動で感じる振動の体への負担をやわらげます。

- EXGEL(エクスジェル)を使ったラプソンのエコノミータイプ。厚さ3.5cmで通常の円座クッションとしてご利用できます。



カバー色：ブルー



カバーをはずした状態



カバー裏面の
すべり止め加工



カバー色：ブルー



カバーをはずした状態



カバー裏面の
すべり止め加工

ラプソン

税込価格 **38,720円** (本体価格 35,200円)

サイズ：タテ40×ヨコ40cm 厚み：前8.5cm/後7cm
重量：約1.7kg 材質：エクスジェル、ウレタン

ラプソン E

税込価格 **16,500円** (本体価格 15,000円)

重量：約0.9kg 00175-000302 材質：エクスジェル、ウレタン

- 低反発ウレタンを使用した、三層構造の車いす用クッションです。3種類の厚さをご用意しました。

■E クッション

税込価格 **12,760円** (本体価格 11,600円) 00175-000224

厚さ(3種類)：4・6・8cm
サイズ：40×40cm
カバーカラー：ブルー
重量：約0.3kg(4cm厚)／0.75kg(6cm厚)／1.05kg(8cm厚)



肌触りのよいブルーカバー

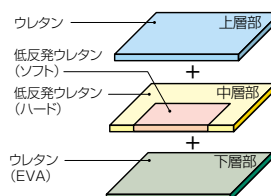

クッション



MSS Flo-tech Solution Xtra

座位保持装置 完成用部品認定商品



人間工学に基づいた発泡ウレタンベースの形状と、ゲルパックの組み合わせにより高い体圧分散効果と座位のサポートを実現する車いす用座クッションです。カバーには、撥水性と通気性を備えた伸縮性のある生地を使用しています。

ゲルパック

前部は左右各3つのセルのなかをゲルが移動し、除圧効果を高めます。後部はゲルパックが2層構造になっており、臀部のサポート能力を実現しています。

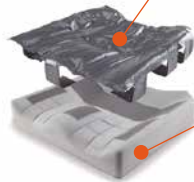

クッションベース

人間工学に基づいた形状と材質（発泡ウレタン）の両面で、最上級のトータルフィットを実現しています。

クッションカバー

撥水性・通気性があり、伸縮性に優れています。クッション裏面部分は滑り止め加工がされています。



高い拡張性

クッションベースの各部にメス面ファスナー加工がされており、販売店で製作したパッド類を取り付けやすくなっています。その際、カバーの厚さ調整用ファスナーでカバーの厚みを3cm厚くすることが可能です。

フローテック・ソリューションエクストラ

税込価格 **66,440円** (本体価格 60,400円)

ご注文時にはサイズをご指定ください。
厚さ：膝部厚6.5 股パッド部厚7.8 臀部厚4.5cm
重量：約3.4kg(幅41×奥行41cmの場合)
TAIS：00175-000276(サイズ)

サイズ	幅 (cm)	奥行 (cm)
B	36	36
C	36	38
D	38	36
E	38	38
F	38	41
H	41	38
I	41	41
K	41	43



MSS Flo-tech Lite



3次元形状の発泡ウレタンベースが体圧を分散します。カバーには、撥水性と通気性を備えた伸縮性のある生地を使用しています。クッション裏面部分には滑り止め加工がされています。

クッションベース

3次元形状で座位を支える発泡ウレタン製クッションベース。クッション前部のふくらみ(ポメル)が左右の膝を離し、膝下の空気循環を補助します。



フローテック・ライト

税込価格 **45,760円** (本体価格 41,600円)

ご注文時にはサイズをご指定ください。
厚さ：膝部厚6 股パッド部厚7.5 臀部厚4cm
重量：約1.1kg(幅41×奥行41cmの場合)

サイズ	幅 (cm)	奥行 (cm)
G	38	41
J	41	41

足駆動性へ配慮した姿勢保持クッション

●車いす上の滑りすわりや斜めすわりなどを防止する姿勢保持クッションです。足駆動が楽になります。骨盤や体幹をやさしくしっかりサポートします。

FC-アジャスト フルセット

00149-000007

税込価格 **39,600円** (本体価格 36,000円)

座クッション+背クッション+サイドパッド2個+骨盤パッド2個
適応車いす：シート幅/38~42cm

■シートカラー(基本色)



グリーン



ブルー

材質：クッション材/ポリエチレン及びEVA発泡体
カバー素材/ポリエステル100%
カバークッション材/綿・低密度ポリウレタンフォーム
臀部クッション/高密度ポリウレタンフォーム
サイズ：座クッション(取付時)/W40×D40×H85cm
背クッション(取付時)/W50×T25×H44cm
サイドパッド(取付時)/W14×D11×H20cm
骨盤パッド(取付時)/W14×D11×H15cm

重量：座クッション/885g
背クッション(取付時)/860g
サイドパッド(取付時)/170g(2ヶ1セット)
骨盤パッド(取付時)/110g(2ヶ1セット)



Option and parts for wheelchair



エクスジェルの効果を追求してできた、ふくろうデザインの車椅子クッション。ご利用者の体格や症状、車椅子のタイプなどに合わせてラインナップした6タイプの中から最適なクッションをお選びいただけます。



座位を保つことができる方 座位が弱れやすい方 自分で座位が変えられない方



	品番	幅×奥行	厚さ	重量	税込価格
レギュラー	OWL21-BK1-3640	36×40cm	4cm	約1.0kg	24,200円 (本体価格 22,000円)
	OWL21-BK1-3840	38×40cm		約1.1kg	
	OWL21-BK1-4040	40×40cm		約1.2kg	
	OWL21W-BK1-4340	43×40cm		約1.3kg	26,400円 (本体価格 24,000円)
	OWL21W-BK1-4640	46×40cm		約1.4kg	
ミドル	OWL26-BK1-3640	36×40cm	6cm	約1.2kg	26,400円 (本体価格 24,000円)
	OWL26-BK1-3840	38×40cm		約1.3kg	
	OWL26-BK1-4040	40×40cm		約1.3kg	
	OWL26W-BK1-4340	43×40cm		約1.4kg	28,600円 (本体価格 26,000円)
	OWL26W-BK1-4640	46×40cm		約1.6kg	
ハイ	OWL22-BK1-3640	36×40cm	8cm	約1.3kg	28,600円 (本体価格 26,000円)
	OWL22-BK1-3840	38×40cm		約1.4kg	
	OWL22-BK1-4040	40×40cm		約1.4kg	
	OWL22W-BK1-4340	43×40cm		約1.6kg	30,800円 (本体価格 28,000円)
	OWL22W-BK1-4640	46×40cm		約1.7kg	
3Dレギュラー	OWL23-BK1-3640	36×40cm	5.3~7.5cm	約1.5kg	30,800円 (本体価格 28,000円)
	OWL23-BK1-3840	38×40cm		約1.6kg	
	OWL23-BK1-4040	40×40cm		約1.7kg	
3Dジャスト	OWL25-BK1-3640	36×40cm	3.5~8cm	約1.4kg	30,800円 (本体価格 28,000円)
	OWL25-BK1-3840	38×40cm		約1.5kg	
	OWL25-BK1-4040	40×40cm		約1.5kg	
3Dハイ	OWL24-BK1-3640	36×40cm	6.5~11cm	約1.8kg	33,000円 (本体価格 30,000円)
	OWL24-BK1-3840	38×40cm		約1.9kg	
	OWL24-BK1-4040	40×40cm		約1.9kg	



車椅子をご利用のお子様のために誕生したキッズサイズのアウルクッション。優れた体圧分散性はもちろん、内転・外転を防止するなど、お子様に必要な機能をデザインした新しいお友達です。



□かんたんに調整できる着脱構造



	品番	幅×奥行	厚さ	重量	税込価格
アウルキッズ アジャスタブル	OWK02-色番-2628	26×28cm	12cm	約0.8kg	40,700円 (本体価格 37,000円)
	OWK02-色番-2830	28×30cm		約0.9kg	
	OWK02-色番-3032	30×32cm		約1.0kg	
	OWK02-色番-3234	32×34cm		約1.1kg	
アウルキッズ	OWK01-BK1-2628	26×28cm	5.5~7cm	約0.7kg	30,800円 (本体価格 28,000円)
	OWK01-BK1-2830	28×30cm		約0.8kg	
	OWK01-BK1-3032	30×32cm		約0.9kg	
	OWK01-BK1-3234	32×34cm		約1.0kg	

[カラー/色番]ブラック/BK1、レッド/RD1、ブルー/BL1、グリーン/GN1、ピンク/PK1

クッション

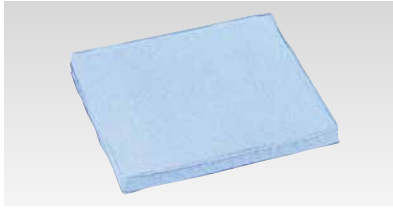

円座(ラテックス製)

- ・厚み3cm 税込価格 14,740円(本体価格 13,400円)
- ・厚み4cm 税込価格 14,740円(本体価格 13,400円)
- ・厚み5cm 税込価格 17,380円(本体価格 15,800円)
- ・厚み6cm 税込価格 17,380円(本体価格 15,800円)
- ・厚み8cm 税込価格 20,020円(本体価格 18,200円)
- ・厚み10cm 税込価格 20,020円(本体価格 18,200円)

サイズ: 40×40cm
 材質: カバー/デニム地(標準色:青)
 特注: デニム(黒・赤・紺・茶)、
 ベッチン(黒・赤・紺・エンジ・茶)
 (別途料金)



吸水サラサラパッド

- 車いす用 40cm×40cm
 税込価格 4,510円(本体価格 4,100円)
- ベッド用 60cm×90cm
 税込価格 9,570円(本体価格 8,700円)

表地: ポリエステル100%
 中綿: ナイロン70%・ポリエステル30%
 裏地: ポリエチレン100%



ボディサポートBSW5

税込価格 23,100円(本体価格 21,000円)

- もたれることにより、L型ホルダーが体を包むようにサポートします。ご使用者の身幅に合わせて調整可能で取付けも非常に簡単です。

シート幅: 38~42cmに対応
 パッドの高さ: 16cm
 カラー: ブラック



ストレータス

00468-000002

税込価格 39,600円(本体価格 36,000円)

- 自動膨張エアアクションと特殊フォームを組み合わせた床ずれ予防に効果のあるクッションです。

厚さ: 約7.5cm

商品コード	横幅cm	奥行cm
52230	30	30
52430	30	35
54430	35	35
54630	35	40
55530	38	38
55730	38	43
56630	40	40
56830	40	45
57730	43	43
58630	45	40
58830	45	45

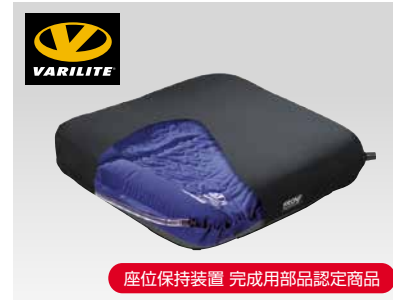

メリディアン

00468-000031

税込価格 66,000円(本体価格 60,000円)

- 2つの空気室を配置することで、最良の圧力分散と姿勢のサポートを提供します。

厚さ: 約10cm

商品コード	横幅cm	奥行cm
720002-1214-1	30	35
720002-1414-1	35	35
720002-1416-1	35	40
720002-1515-1	38	38
720002-1517-1	38	43
720002-1616-1	40	40
720002-1618-1	40	45
720002-1816-1	45	40
720002-1717-1	43	43
720002-1818-1	45	45

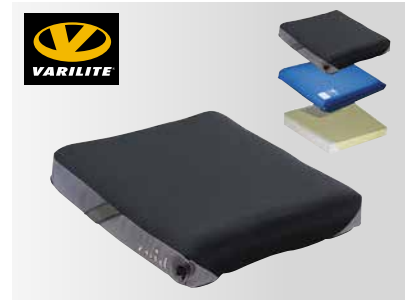

ゾイド(Zoid)

00468-000051

税込価格 59,400円(本体価格 54,000円)

- 厚さを5cmに抑えたスポーティーなモデルです。カバー側面と下側にナイロン生地を採用し、耐久性に優れます。バルブ調整式。

厚さ: 約5cm

商品コード	横幅cm	奥行cm
73000112121	30	30
73000112141	30	35
73000114141	35	35
73000114161	35	40
73000115151	38	38
73000115171	38	43
73000116161	40	40
73000116181	40	45
73000118181	45	45



リフレックス

00468-000034

税込価格 33,880円(本体価格 30,800円)

- エアタイプのカッションなのに、バルブ調整の必要なし。着座すると空気が抜けはじめ、適圧になるとバルブが自動で閉じます。

厚さ: 8cm
 重量: 約0.7kg(40×40サイズ)

商品コード	横幅cm	奥行cm
735001-14142	35	35
735001-14162	35	40
735001-15152	38	38
735001-16162	40	40
735001-16182	40	45
735001-17172	43	43

※激しく動かれる方への使用には向いておりませんのでご注意ください。

スポーツ
競技用モデル

アクティブ
モデル

シチュエーション
ウルトラ
シリーズ

座高X座王
シリーズ

軽量車いす

モジュラー
式
車いす

テイル
リクライニング
車いす

座位保持

キッズモデル

電動車いす

特殊型車いす

アルミ製
スタンダード
車いす

スチール製
スタンダード
車いす

介護
福祉用具

ストレッチャー!
防災用品
カートなど

車いす
オプション

スポーツ
競技用モデル

アクティブ
モデル

シニア
シニア
シリーズ

座王×座王
シリーズ

軽量車いす

モジュラー
式
車いす

リクライニング
タイプ
車いす

座位保持

キッズモデル

電動車いす

特殊型車いす

アルミ製
スタンダード
車いす

スチール製
スタンダード
車いす

介護
福祉用具

ストレッチャー
防災用品
カーテンなど

車いす
オプション
パーツ

クッション



ロボクッション

税込価格 **59,400円** (本体価格 54,000円)

●特殊な空気構造による床ずれ予防に効果のあるクッションです。

材質：本体／耐失禁ネオプレンラバー(難燃性)
カバー／難燃性ナイロン

	商品番号	サイズ(横幅×奥行)	重量
ロータイプ セル高さ 約5cm	530812	29cm×33cm	
	530813	33cm×33cm	
	530814	33cm×38cm	
	530815	38cm×38cm	約0.8kg
	530816	38cm×43cm	
ミドルタイプ セル高さ 約8.3cm	530817	43cm×43cm	
	530807	33cm×33cm	
	530808	33cm×38cm	
	530809	38cm×38cm	約1.0kg
	530810	38cm×43cm	
ハイタイプ セル高さ 約10cm	530811	43cm×43cm	
	530800	33cm×33cm	
	530801	33cm×38cm	
	530802	38cm×38cm	約1.15kg
	530803	38cm×43cm	
	530804	38cm×48cm	
	530805	43cm×43cm	
	530806	43cm×48cm	



ロボ・ハイブリッドエリート

税込価格 **57,200円** (本体価格 52,000円)

●硬くしっかりしたポリエチレン製のフォームベースにセルパッドを組合わせた軽量ハイブリッドクッション。1バルブタイプは空気圧簡易チェッカーの取付けが可能です。2バルブタイプは左右の空気量が調整できます。

材質：フォームベース／耐水性ポリエチレンフォーム
セルパッド／耐失禁ネオプレンラバー(難燃性)カバー／難燃性ポリエステルポリウレタン
高さ：全体約10cm、セル約8.3cm
重量：約0.85kg

商品番号	種別	
530844	36cm×36cm	1バルブ
530850		2バルブ
530845	36cm×38cm	1バルブ
530851		2バルブ
530846	38cm×38cm	1バルブ
530852		2バルブ
530847	38cm×40cm	1バルブ
530853		2バルブ
530848	40cm×40cm	1バルブ
530854		2バルブ
530849	40cm×43cm	1バルブ
530855		2バルブ

※寸法表記は横幅×奥行です。



ロボ・エアライト3

税込価格 **33,000円** (本体価格 30,000円)

●ソフトなウレタンと床ずれ予防に優れたエアセルを内蔵。空気調整不要のハイブリッドクッションです。

材質：フォームベース／高弾力性ソフトポリウレタンフォーム セルパッド／ポリエチレン(PE)
カバー／ポリウレタンコーティングポリエステル(失禁対応カバー)
高さ：<ほみ部高:5cm、セル高:約3cm
重量：約0.9kg

商品番号	サイズ(横幅×奥行)
530856	33cm×33cm
530857	33cm×38cm
530858	36cm×36cm
530859	36cm×41cm
530860	38cm×38cm
530861	41cm×41cm

※すでに床ずれができています、できやすい方には適していません。
そのようなケースにはロボクッション(本ページ上段)をお勧めします。

クッション



ロホ・クアドトロセレクト

税込価格 **57,200円**
(本体価格 52,000円)

- 4つのブロックに分かれたセルによって、多方向からのバランスをサポートします。

材質：本体／耐失禁ネオプレンラバー(難燃性)
カバー／難燃性ナイロン

	商品番号	横幅×奥行	セル高さ	重量
ロータイプ	530830	33cm×33cm	5cm	約0.85kg
	530831	33cm×38cm		
	530832	38cm×38cm		
	530833	38cm×43cm		
	530834	43cm×43cm		
ミドルタイプ	530825	33cm×33cm	8.3cm	約1.15kg
	530826	33cm×38cm		
	530827	38cm×38cm		
	530828	38cm×43cm		
	530829	43cm×43cm		
ハイタイプ	530820	33cm×33cm	10cm	約1.2kg
	530821	33cm×38cm		
	530822	38cm×38cm		
	530823	38cm×43cm		
	530824	43cm×43cm		

ロホ・スマートチェック

空気圧簡易チェッカーで空気調整の悩みを解決します。

- シンプルでわかりやすい空気圧簡易チェッカーで、適切な空気量になっているかがわかります。スマートチェックが利用者にあった空気圧を記憶し、空気量の維持管理ができます。

クッション材質：本体／耐失禁ネオプレンラバー(100%)・難燃性・ラテックス不使用
カバー／難燃性ナイロン

※スマートチェック(空気圧簡易チェッカー)とスマートチェック専用クッションの組み合わせで使用します。
どちらか一方だけではスマートチェックの機能は使用できません。



スマートチェック専用ロホクッション
+ロホスマートチェック空気圧簡易チェッカー



ロホスマートチェック
(空気圧簡易チェッカー)

スマートチェック専用ロホクッション

税込価格 **59,400円**(本体価格 54,000円)

商品番号	商品名	サイズ(横幅×奥行)	セル高さ	重量
530838	スマートチェック用 ロホ ハイ	8×8	38cm×38cm	10cm 約1.15kg
530839	スマートチェック用 ロホ ミドル	8×8	38cm×38cm	8.3cm 約1kg
530840	スマートチェック用 ロホ ハイ	8×9	38cm×43cm	10cm
530841	スマートチェック用 ロホ ミドル	8×9	38cm×43cm	8.3cm

ロホスマートチェック(空気圧簡易チェッカー)

税込価格 **20,900円**(本体価格 19,000円)

商品番号	商品名
531102	ロホスマートチェック 空気圧簡易チェッカー

スポーツ
競技用モデルアクティブ
モデルシニアウルトラ
シリーズ座王×座王
シリーズ

軽量車いす

モジュラー式
車いすテイルト
リクライニング
車いす

座位保持

キッズモデル

電動車いす

特殊型車いす

アルミ製
スタンダード
車いすスチール製
スタンダード
車いす介護・
福祉用具ストレッチャー!
防災用品
カートなど車いす
オプション

スポーツ
競技用モデル



J3バック ディープラテラルアッパー

座位保持装置 完成用部品認定商品

体幹をしっかりサポートしたい方に最適。

商品番号	サイズ
J3PDLUTM14SH	バックポスト外々36cm-40cm
J3PDLUTM16SH	バックポスト外々40cm-45cm

その他のラインナップについてはお問い合わせください。

モデル
アクティブ

シニア
シニア
シニア

座王
座王
座王

軽量車いす



ジェイ フィットバック

座位保持装置 完成用部品認定商品

姿勢保持に最適。車いすへの取付も簡単になりました。

サイズのラインナップについてはお問い合わせください。
※ラテラルサポート、ヘッドサポートは含まれません。

モジュラー式
車いす



フィットバック用開閉式ラテラルサポート

座位保持装置 完成用部品認定商品

パッド表面が柔らかく皮膚を保護します。

商品番号	サイズ
JFTLAT6X4SAL	左用 15cm長x10cm高
JFTLAT6X4SAR	右用 15cm長x10cm高

その他のラインナップについてはお問い合わせください。

テイル
リクライニング
車いす

座位保持



ウィットマイヤーPRO

座位保持装置 完成用部品認定商品

パッドの心地よさと調整のしやすさに定評があります。



アジャスタブル・ブラッシュ
パッド左右側方の角度を調整できます。頭部をしっかり保持したい方に最適です。



ブラッシュ
シンプルな1パッドタイプ。

商品番号	ヘッドレスト種類	サイズ
PRO-AP2L+M2200-WB	アジャスタブル・ブラッシュ大	13cm高x20-46cm調節幅
PRO-AP1L+M2200-WB	アジャスタブル・ブラッシュ小	8cm高x15-36cm調節幅
PRO-P2L+M2200-WB	ブラッシュ	パッドサイズ36cm
PRO-P4L+M2200-WB	ブラッシュ	パッドサイズ48cm

その他のラインナップについてはお問い合わせください。

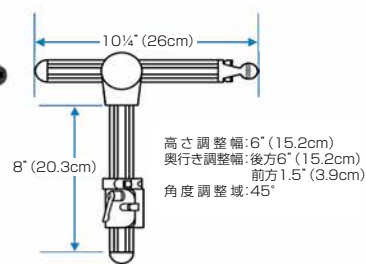

ヘッドレストスタンド

全てのヘッドレストに共通で付属

キッズモデル

電動車いす

特殊型車いす

アルミ製
スタンダード
車いす



J2クッション

座位保持装置 完成用部品認定商品

床ずれ予防+姿勢保持のためのクッション

ベース(基部)による座位保持・座圧分散機能と、除圧素材「ジェイフロー流動体」パッドによる床ずれ予防機能のダブル効果。

床ずれ予防・再発防止、骨盤の安定に役立つ多機能クッションです。

姿勢保持部	密封ウレタン	商品番号	サイズ
除圧素材	ジェイフロー流動体(製法特許)	2105-MJ	幅40cm 奥行40cm
カバーオプション	ハリスティック・ストレッチカバー	2106-MJ	幅40cm 奥行45cm
	エア・エクスチェンジカバー インコンチネンスカバー	2108-MJ	幅36cm 奥行40cm

その他のラインナップについてはお問い合わせください。

サイズ・カバーオプションのラインナップと価格についてはお問い合わせください。

スチール製
スタンダード
車いす

介護
福祉用具



コントゥア形状標準・高さミッド

コントゥア形状標準・高さロウアー

ディープコントゥア・高さロウアー

※コントゥア形状…体側サポートの深さ

J3バック

使用者の背面に合わせた最適なフィットが安定性と快適性を提供する、着脱式バックサポート

サイズ・形状のラインナップと価格についてはお問い合わせください。



車いすに長時間、快適に座るための姿勢補助具「マイバディシーティングシステム」。
ご使用される方の身体の状況に合わせ、
各々の製品を組み合わせることでご使用ください。

※マイバディについての詳細は単品カタログにてご確認ください。



装着例

MB01201R
マイバディ イージーヘッド レギュラー
税込価格 **35,200円**(本体価格 32,000円)
MB01201S
マイバディ イージーヘッド ショート
税込価格 **35,200円**(本体価格 32,000円)
00468-000046

- 後付け簡単ヘッドサポート。車いすのバックパイプに簡単に装着できます。合わせたい頭部の位置に自由自在の調整機構でしっかりサポート。
- 従来のモデルより進化を遂げ、軽量化、調整範囲が拡大。

サイズ：最大全高510mm (共通)
全幅410~580mm (レギュラー)
全幅295~440mm (ショート)
重量：約1,950g (レギュラー)、約1,880g (ショート)
ヘッドサポートサイズ：高130mm、幅260mm
材質：ウレタン、ステンレス、鉄、アルミ、合成樹脂
背パイプ外々360~500mmの車いすに取付可 (レギュラー)
背パイプ外々265~410mmの車いすに取付可 (ショート)

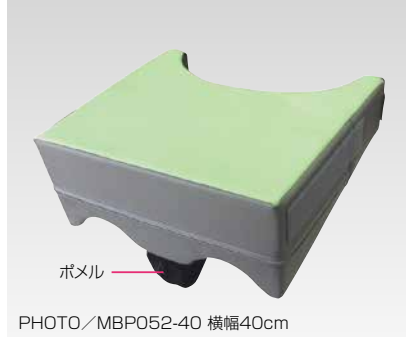

ポメル
PHOTO/MBP052-40 横幅40cm

MBP052-38
(横幅38cm・カラー：ピンク)
MBP052-40
(横幅40cm・カラー：ライム)
MBP052-42
(横幅42cm・カラー：イエロー)
腕まくらプラス

税込価格 **11,000円**(本体価格 10,000円)
00468-000042

- 円背などで前方へ姿勢が崩れやすい方にお薦めします。
- 腕を身体の近くに置くことで姿勢が安定します。
- 着脱式ポメル付き。

共通サイズ：奥行350×前高150・後高80mm
重量：約550g



MB03140
マイバディ
バックサポート・ディープ
税込価格 **20,900円**(本体価格 19,000円)
00468-000030

- 身体が横へ崩れやすい方にお薦めします。デリケートなわき腹を広い面積で支えます。
- 背ウェッジは、骨盤が後傾している方などの骨盤をサポートするときにご使用ください。

サイズ：幅400×高430×奥行200mm

注意・お願い

バックサポート・ディープを車いすに取付けると、前後左右ともにクッションの厚みで20~30mm狭くなります。身体サイズに合わせて、車いすは一回り大きいサイズをご利用ください。

※ご利用に際しては、シーティングの専門家・セラピストの方に適合して頂くことをおすすめします。 ※車いすで自走する能力のある方がご使用の場合、時としてその能力をさまたげる場合がありますのでご注意ください。

サイドサポートクッション フィット 車いすでの横倒れを防ぎます。



Sサイズ(SS-3)

Lサイズ(SS-4)



Sサイズ(SS-3)装着例



面ファスナーでしっかりと取り付け可能



テーブルに近づいて食事をする際、横倒れを防ぎながら食事ができます。

オプション

骨盤パッド



骨盤パッド(SSP)

サポートクッションの反対側の足の隙間に骨盤パッドを挟むことで、姿勢の保持力をアップします。

※サイドサポートクッションフィットとセットでの使用がおすすめです。



品番	サイズ	品名	寸法	TAISコード	カラー	税込価格
SS-3	S	サイドサポートクッション フィット	W140mm×D100mm×H330mm	01009-000037	ブラック	14,080円 (本体価格 12,800円)
SS-4	L		W140mm×D100mm×H380mm	01009-000038		14,080円 (本体価格 12,800円)
SSP	-	骨盤パッド	W500mm×D150mm	01009-000032		7,150円 (本体価格 6,500円)

スポーツ
競技用モデル

アクティブ
モデル

シンウルトラ
ウルトラ
シリーズ

座王X座王
シリーズ

モジュラー
式
車いす

テラ
ライティング
車いす

座位保持

キッズモデル

電動車いす

特殊型車いす

アルミ製
スタンダード
車いす

スチール製
スタンダード
車いす

介護
福祉用具

ストレッチャー!
防災用品
カートなど

車いす
オプション

価格を記載していないパーツ・オプション類はオープン価格となっております。

■モジュラーサポートシステム ※詳しくは専用カタログをご覧ください。

MSS32 腰パッドセット(大人用)

税込価格 **29,700円** (本体価格 27,000円)

- 車いすにも簡単に取付けでき、身幅調整式で体幹をしっかりサポートします。L型パッドを装置することにより腰部もしっかりサポートします。
- スパーサーは左右の腰パッドの外側に装着でき、シート幅調整に最適です。

適応シート幅：38～42cm
 カラー：チャコールグレー
 材質：カバー/合皮レザー、ポリエステルメッシュ生地
 クッション材/ウレタンフォーム



ヘッドサポート

KF-41 ヘッドサポート

税込価格 **21,340円** (本体価格 19,400円)

00175-000130

- 高さの調整、シート幅に対しての幅の調整ができる後付タイプのヘッドサポートです。

※別注にてオーダー色も製作できます。
 (別途料金)



ブルーR-107 ブラウンR-116



KF-50 ヘッドサポート

- Φ19mmのパイプに取付けし、あらゆる方向に調節のできる、オーダーメイド車いす用のヘッドサポートです。

※Φ19mmのパイプはKF-50には含まれません。



カムレバーでヘッドサポートの前後位置を調整できます。



ヘッドサポートのまくらは4mmの六角レンチであらゆる方向に調節ができます。



KF-51 ヘッドサポート

- Φ19mmのパイプに取付けし、工具なしで角度を調整できる、オーダーメイド車いす用のヘッドサポートです。

※Φ19mmのパイプはKF-51には含まれません。

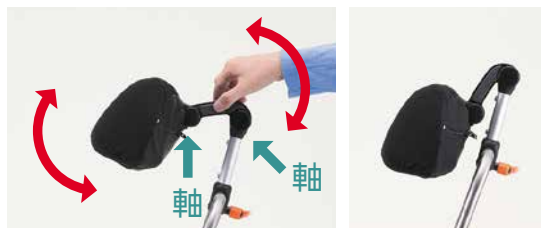

1カ所のボタンで、まくらの2つの軸を簡単に調整できます。

スポーツ
競技用モデル

モデル
アクティブ

シリアル
ウルトラ
シリーズ

シリアル
座王X座王
シリーズ

軽量車いす

モジュラー式
車いす

リクライニング
車いす

座位保持

キッズモデル

電動車いす

特殊型車いす

アルミ製
スタンダード
車いす

スチール製
スタンダード
車いす

介護
福祉用具

ストレッチャー
防災用品
カートなど

車いす
オプション
パーツ

フレームカラーサンプル

アルミフレームには、アルマイト着色処理や塗装をすることができます。
豊富なカラーバリエーションの中から好みのカラーをご選択ください。

カラーアルマイト

アルミニウムに化学的な表面処理で着色します。

※別途料金にて、赤ラメ入りクリアラッカー塗装(プラス塗装)仕上げも承ります。

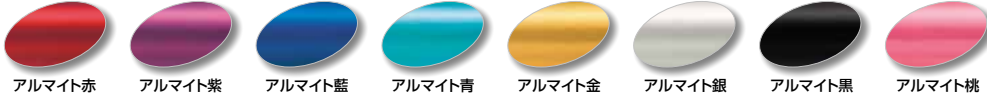

アルマイト赤 アルマイト紫 アルマイト藍 アルマイト青 アルマイト金 アルマイト銀 アルマイト黒 アルマイト桃

つや消し加工アルマイト (別途料金・別途納期となります)

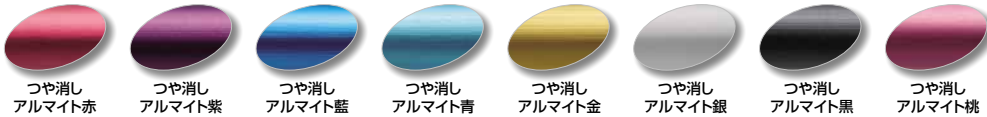

つや消しアルマイト赤 つや消しアルマイト紫 つや消しアルマイト藍 つや消しアルマイト青 つや消しアルマイト金 つや消しアルマイト銀 つや消しアルマイト黒 つや消しアルマイト桃

塗装

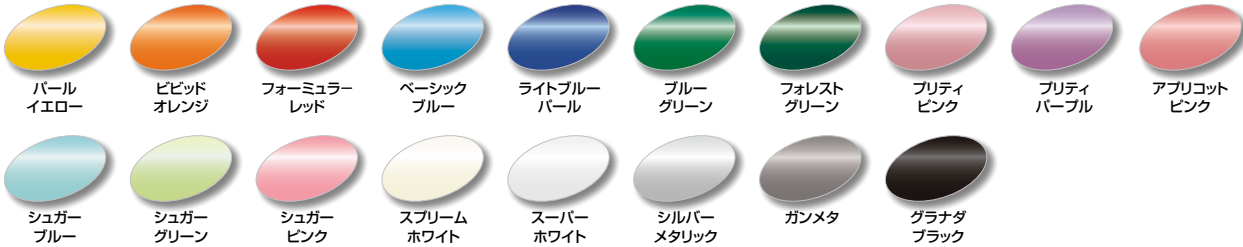

パールイエロー ビビッドオレンジ フォーミュラレッド ベーシックブルー ライトブルーパール ブルーグリーン フォレストグリーン プリティピンク プリティパープル アプリコットピンク
シュガーブルー シュガーグリーン シュガーピンク スプリームホワイト スーパーホワイト シルバーメタリック ガンメタ グラナダブラック

PREMIUM COLOR プレミアムカラー

高級感を演出する、1ランク上の塗装色です。



プレミアムブルー プレミアムレッド プレミアムピンク

MAZIORA COLOR マジョーラカラー

見る角度によって色合いがかわります。質感のある特殊塗装。



マゼラン トラベジウム アンドロメダ マッターホルン マッキンリー

POWDER COATING パウダーコーティング

POWDER COATING

HIGH QUALITY PAINTING

ハイクオリティーペイント・パウダーコーティング
パウダーコーティングとは液体ではなく、粉状の塗料を静電気力で付着させオープンで焼き付けて硬化させる塗装法です。有機溶剤を使わない環境に優しい塗装としてヨーロッパをはじめ世界各国で注目されている塗装方法です。

「感動的なクオリティー」
カドワキコーティングは創業以来パウダーコーティングにこだわり続け、世界中から塗料を取り寄せテストを繰り返し、厳選した塗料を使用しています。古い塗装を丁寧に剥がし、素地の状態を把握する。適した処理を判断し手間と時間をかけ、根気よく仕上げていく。最高の一品を仕上げるために時間は惜しみません。そこから生まれてくる仕上がりは感動する美しさがあります。パウダーコート最高の技術をカドワキコーティングからお届けします。

KADOWAKI

奥深い独特の光沢感と美しい発色性のハイクオリティーペイント

KADOWAKI COATING によるパウダーコート

パウダーコートのトップブランドカドワキコーティングによるカスタムコートを採用した、スペシャルカラーオーダーです。他の分野でも実績と人気があり、その仕上がりが品質は最高です。

頑丈な塗膜

パウダーコートと溶剤ペイントを比較しパウダーコートの強さはご覧の通り。

パウダーコート 溶剤ペイント

環境にやさしい塗装

有機溶剤の放出がなく、環境や人に優しい塗装です。

錆、腐食に強い塗膜

もともとパウダーコーティングは(さび止め塗料)として普及した塗料です。一回の塗装で、40~200ミクロンの膜厚を付けることが可能な塗装です。《溶剤は一回の塗装で約10~30ミクロン》防錆能力は圧倒的に優れています。エアコンの室外機、ガードレールや街灯ポールなど、過酷な条件に対するものにもパウダーコーティングは使用されています。

※パウダーコーティングの価格につきましては、別途お問い合わせ下さい。

※スチール・ステンレスフレームには着色できません。※機種によっては、アルマイトもしくは塗装のどちらかしか対応できない場合があります。
※実際の色合いは、印刷の都合上、上記サンプルと多少異なりますのでご了承ください。

競技用モデル	スポーツ用モデル
ウルトラシリーズ	シグネチャーシリーズ
座席X座席シリーズ	座席X座席
軽量車いす	モジュラー式車いす
モジュラー式車いす	テイルトランクリッキング
テイルトランクリッキング	座位保持
座位保持	キッズモデル
キッズモデル	電動車いす
電動車いす	特殊型車いす
特殊型車いす	アルミ製スタンダード車いす
アルミ製スタンダード車いす	スチール製スタンダード車いす
スチール製スタンダード車いす	介護・福祉用具
介護・福祉用具	ストレッチャ! 防災用品・カートなど
ストレッチャ! 防災用品・カートなど	車いすオプション

●車いすのシートカラーを指定の際は、必ず下記のシート番号でご指定ください。

ナイロン・ポリエステル

N-13	NM-1R	NM-3R	NM-4 細目	NM-5 細目	NM-6 細目
NM-8 細目	NM-14	NM-43	NM-61R	NM-WJ ブルーB	NM-WJ レッドB
NM-WJ オレンジB	NM-WJ ブラウンB	NM-WJ ピンクB	PM-L2	PM-L4	PM-L ピンク
PM-Y1	PM-Y3	PM-Y4	PM-Y12	PM-MTグリーン	PM-MTインディゴ
PM-MTワイン	PM-PGスカイ★	PM-PGピンク★	PM-FK8★	PM-FKベージュ★	

★はパラリンアート。シリーズです。

バイオガード

PM-M1

バイオガード
抗菌性、安全性及び耐久性に優れた、制菌加工素材です。

シャワーチェア用シート

TP-M4
※オーダーメイドシャワーチェア用のメッシュシートです。

ナイロンプリント(スポンジ入り)

NM-GP2	NM-GP4	NM-K10	NM-K13

Wラッセル(CORE) (メッシュタイプ)

CORE2	CORE4	CORE5	CORE8
CORE13	CORE14	COREスカイ	COREグレー
COREブラウン	COREパープル	COREピンク	

表裏を逆にして使用する場合は「CORE* *U」とご指定ください。
例：COREピンクU

エステルカチオン

PK-6	PK-8	PK-12	PK-ピンク	エステルカチオン 撥水加工、抗菌加工を施した軽量シート素材です。

ウレタンレザー

UR-1	UR-2	UR-3	UR-6	UR-8	太郎
UR-9	UR-10	UR-12	UR-14	UR-ピンク	花代

ノンスリップ
表面がラバー素材で滑りにくくなっています。

ビニールレザー

R-2	R-3	R-4	R-6	R-8	R-105
R-107	R-116	R-ピンク	R-1B	R-123	R-124
R-249	R-A1	R-A4	R-A10	R-Aピンク	

タータンチェック

T-1	T-3	T-6	T-12	T-3 細目	T-13 細目
T-グレー	T-21 (バイオリナー)	T-22	T-23 (バイオリナー)	T-24	T-31

T-21とT-23は制菌素材(バイオリナー)です。

スポーツ
競技用モデル
アクティブ
モデル
シウルトラ
シリーズ
座席X座王
シリーズ
軽量車いす
モジニラ式
車いす
リクライニング
車いす
座位保持
キッズモデル
電動車いす
特殊型車いす
アルミ製
スタンダード
車いす
スタンダード
車いす
介護・
福祉用具
ストレッチャー！
防災用品・
カーテンなど
車いす
オフショ
ン

スポーツ
競技用モデル
アクティブ
モデル
シウルトラ
シリーズ
座席X座王
シリーズ
軽量車いす
モジニラ式
車いす
リクライニング
車いす
座位保持
キッズモデル
電動車いす
特殊型車いす
アルミ製
スタンダード
車いす
スタンダード
車いす
介護・
福祉用具
ストレッチャー！
防災用品・
カーテンなど
車いす
オフショ
ン

INDEX 索引

競技用モデル	スポーツ	O O1フレーム	8	KF-27 フットサポートカバー	155	NAH-U7	35・47
モデル	アクティブ	A ABS_Head/Neck/Pelvis	64	KF-29* 転倒防止装置	55・156	NAH-UC・Hi	36
ウルトラシリーズ	シニアウルトラ	AD-6106R	141	KF-3 泥除け	160	NAH-UC・Hi電動	36・85
シニアX座王シリーズ	座王X座王	AS-III Light	20	KF-30 収納式・高さ調整式 転倒防止装置	50・156	NAH-UC・Lo	36
軽量車いす		AS-III Shock absorber	20	KF-31* 回転式転倒防止装置付 足踏み式ブレーキ	55・56・156	NAH-UC・Lo電動	36・85
モジュラー式車いす		AS-III Shock absorber JWX-2パッケージ	87	KF-32 転倒防止装置	83	NAH-X521W	40
リクライニング車いす	テイルト	AS-III Urban	20	KF-4* テーブル	162	NAH-XF5	38
座位保持		AS-III Urban	20	KF-40* 滑り止めハンドリム	145	NA-L8a*パッケージ	44・45
キッズモデル		ASR Urban	24	KF-41 ヘッドサポート	174	NA-L8aW Aパッケージ	45
電動車いす		B BabyLoco	77	KF-43 あすなるベルト	158	NALタイプ(枕)	156
特殊型車いす		BK1 Plus	161	KF-46* 足踏み式ブレーキ	55・156	NA-NT2W	94
アルミ製車いす		BSW5 ボディサポート	169	KF-5 Yベルト	158	NA-RC1	139
スタンダード車いす		C canvas	62	KF-50 ヘッドサポート	174	NA-SU1	30
スタンダード車いす		CAPTAIN2	74	KF-51 ヘッドサポート	174	NA-SU2W	31
介護・福祉用具		Cub	76	KF-6A 折り返しマジックベルト	158	NA-U1	33
ストレッチャー 防炎用品 カイトなど		D DIAPER CART	141	KF-6B カーバックルベルト	158	NA-U1+G-Guard-IIパッケージ	153
車いす		E EMC-260	90	KF-6C ブラバックルベルト	158	NA-U2W	33
車いす		EMC-260T	90	KF-7 杖入れ	160	NA-U2W・BG	34
車いす		EMC-270	90	KF-7BM 杖入れ	83・160	NA-U6	34
車いす		EMC-270T	90	KF-8B ガートル掛け	163	NA-U7	35・47
車いす		EMC-660	90	KF-9 フロント取付式ガートル掛け	163	NA-X521W	40
車いす		EMC-670	90	KF-9B ガートル掛け	55・56	NA-XF7	38
車いす		EMC-960	91	KICKLLE	50	NBST-210D/DB	128
車いす		EMC-970	91	L L-fit	90	NBST-210E/EB	129
車いす		EMC-970	91	LGS-TR1	91	NBST-211FS-D/DB	129
車いす		EMC-MR1	92	Light6	91	NBST-212D/DB	130
車いす		e-MOSAIC	63・88	L型バルブアダプター	147	NBST-215	127
車いす		eクッション	166	M MAJESTY	54	NBST-215	127
車いす		F FC-アジャストフルセット	167	MB0*・MBP*(マイバディシリーズ)	173	NBST-225EB-L	132
車いす		FL-8M	138	MOKURIN	95	NBST-240N-L	132
車いす		Fキャリアー	160	MOSAIC	63	NEO-0Lレザー	105
車いす		G GAIA	25	MP100DSH	161	NEO-1	104
車いす		G-Guard-II	152	MRI室用車いす・ストレッチャー	137	NEO-1+G-Guard-IIパッケージ	153
車いす		G-Guard-IIパッケージ	153	MS-III PRO	89	NEO-1W	104
車いす		G-Guard-III	41	MS-III SW	22	NEO-1β	102
車いす		Gift2	61	MS-III UP	22	NEO-1βW	103
車いす		GYRO	62	MS-III Urban	22	NEO-2	104
車いす		I iS	48・89	MSS32(モジュラーサポートシステム)	174	NEO-2W	105
車いす		iS-G	48	MuAtsuクッションNX2	164	NEO-2β	102
車いす		J J2クッション	172	My Buddy SEATING SYSTEM	173	NEO-2βW	103
車いす		J3バック	172	myride	92	NEO-3α	56
車いす		JAYシリーズ	172	N NA-400シリーズ	97~	NEO-4α	56
車いす		JWX-1 PLUS+	86	NA-406A	98	NEO-10αW	55
車いす		JWX-2	87	NA-406FO	100	NEO-PR	80
車いす		JWアクティブ PLUS+ Sタイプ	88	NA-406W	99	NEO-PRリクラ	79
車いす		K KALU*	43~	NA-426A	98	NF-1	105
車いす		KF-1 ヒールループ	158	NA-426FO	100	NHR-11	58
車いす		KF-10 車輪カバー	160	NA-426W	99	NHR-12	59
車いす		KF-11 車いすカバー	160	NA-446A	98	NHR-15	58
車いす		KF-12B ガートル掛け	163	NA-446FO	100	NHR-15B	58
車いす		KF-13 取り外し式ガートル掛け	163	NA-446W	99	NHR-16	59
車いす		KF-15* ノブ付ハンドリム	145	NA-466A	98	NHR-7	57
車いす		KF-17 スポークカバー	147	NA-466W	99	NHR-7B	57
車いす		KF-2/2S アンクルストラップ	158	NA-506W	42	NISSIN×Phiten	157・159
車いす		KF-20R リクライニング用ボンベ架	163	NAH-207	95	No.95-04	117
車いす		KF-20S/S2 ボンベ架 小	163	NAH-446*	101	No.95-05	117
車いす		KF-21*(車いす用介助ブレーキ)	154	NAH-L7α*パッケージ	44・45	No.95-06	117
車いす		KF-23* 転倒防止付きボンベ架	163	NAH-L7αW Aパッケージ	44	No.95-11	117
車いす		KF-26R ボンベ架	56	NAH-NT2W	94	NRC-L1	139
				NAH-SU1	30	NRC-S1	139
				NAH-SU2W	31	NSB-07	12
				NAH-U1	33	NSB-08リジッド	12
				NAH-U2W	34	NSB-1TW	17
						NSD-R01	16
						NSP-R01	17
						NSR-A01	15
						NSR-C02	15
						NSR-C03	15

N	NSS-R01	16
	NST-07	14
	NST-R01	14
	NSW-10	123
	NSW-12	123
	NSW-13	123
	Nツアラー	94

P	PASEO	90
	PGタイプ(枕)	156
	PIGLEOII	66
	PIGLEIO Tilt+	70
	PIGLEIO TILTⅢ	68
	PILOT2	72
	PILOT2モジュール	72
	pInto モールドシート	64
	Piro Racing 車椅子レインコート	161
	PT3タイプ(日除け)	160

R	RAKUWAネック	159
	Ray	25
	Redwood-Ⅲ	52・59・75・88
	Rookie	61

S	SS*	173
	STB-07	75
	STBタイプ(枕)	156

T	TKクッションうすかる	165
	TY049-J30	137
	TY070E	162
	TY070L	162
	TY100A=815/900	116
	TY100A-1	116
	TY101-1	116・117
	TY101P	116
	TY102-1	116・117
	TY103	116
	TY104	117
	TY104*	117
	TY120	117
	TY120-1	117
	TY120D	117
	TY120D-1	117
	TY120LB	117
	TY121D	117
	TY125	116
	TY125L	116
	TY125P	116
	TY126F=815/900	115
	TY126F-1	115
	TY126F-2	115
	TY127S	115
	TY130	119
	TY130-1	119・121
	TY131	119
	TY131-1	119・121
	TY132*L/*S	119
	TY132B-1	119
	TY132LB-1	119
	TY133B/NB/RD	119
	TY134	119
	TY135D	121
	TY141	118
	TY141-1	118
	TY142-1	118
	TY142DL-* /DS-*	118

	TY142L/S	118
	TY148	121
	TY150-1	120
	TY150ND*	120
	TY154-1	120
	TY154D*	120
	TY155-1	120
	TY155SO*	120
	TY156-1	120
	TY156-2	120
	TY156-3	120
	TY156DX-*	120
	TY156L/M/S	120
	TY157	110
	TY157B	110
	TY157B-SL	111
	TY157B-SLG	111
	TY157F	111
	TY157HB	110
	TY157RHB	110
	TY157RHB-SL	111
	TY157YB	110
	TY160FL	112
	TY160FM	112
	TY160FS	112
	TY160L	112
	TY160M	112
	TY160S	112
	TY208*	137
	TY217*	134
	TY222ESS/ESSN	135
	TY225*	131
	TY225ESS	135
	TY225ESSB	135
	TY226*	131
	TY229FS*	130
	TY231*	136
	TY234/234D	133
	TY235	136
	TY411	141
	TY411D	141
	TY412	141
	TY412D	141
	TY415-*	140
	TY416-*	140
	TY417-*	140
	TY430*	137
	TY500	125
	TY506	125
	TY506T	125
	TY523	121
	TY524	121
	TY535E/DX/DXE	122
	TY538B-P	122
	TY538-P	122
	TY558=*	124
	TY558-1~12	124
	Tシャツ	161

V	V099**	114
	VH82**	114
	VH84**	114
	V-TRAK	143
	Vステッキ	116

Z	ZEK'S	26
----------	-------	----

あ	アームサポートパッド	157
	アイエス	48・89
	アイルムーブX	112
	アウトリガー	18
	アウルキッズ/アジャスタブル	168
	アウル REHA	168
	アクティブスポーツベルト	13
	アクティブチェア(EMC-960/970)	91
	あすなろベルト	158
	アドバンス(チェアスキー)	18
	雨にも負けず	114
	雨にも負けず 陣	114
	アルク	109
	合わせてパッチン/DX	120
	アンダーアームクラッチ	121

い	イージーバッグ	161
	イージーヘッド	173
	いすぐるま	139

う	ウィットマイヤーPRO	172
	ウォーターチェア	55
	うすかる	165
	腕まくらプラス	173
	ウルトラシリーズ	32~

え	エアリー	28・32・43
	エキスパート(チェアスキー)	18
	エヌツアラー	94
	エボリューションシリーズ	20~
	エルシード(空気入れ)	161
	円座(ラテックス製)	169
	エンゼルフットガード	158

お	おむつ交換カート	141
----------	----------	-----

か	ガイア	25
	カーシート	61
	ガートル掛け(車いす用)	163
	回診車	140
	片手駆動式	97
	カブ	76
	軽e(かるいー)	82
	カルナナアルファ/ダブル	43~
	カルハチアルファ/ダブル	43~

き	キックル	50
	ギフト2	61
	キャスタ(車いす用)	148・149
	キャプテンソー	74
	キャンバス	62
	吸水サラサラパッド 車いす用/ベッド用	169
	京友禅	114

く	空気入れ(充電式)	161
	クッション(車いす用)	164~174
	グリップ(車いす用)	159
	車いすカバー KF-11	160
	車いす体重計	141
	車いす用テーブル	162
	車いす用モールドシート	64

こ	工業用ベルト	158
	これべんり 軽量タイプ	162
	コンパクトおむつ交換カート	141

さ	サイドサポートクッション	173
----------	--------------	-----

スポーツ
競技用モデルアクティブ
モデルシニア
シリーズシニア
シリーズ

軽量車いす

モジュラー
式
車いすリクライニング
車いす

座位保持

キッズモデル

電動車いす

特殊型車いす

アルミ製
スタンダード
車いすスチール製
スタンダード
車いす介護
福祉用具ストレッチャー!
防災用品
カートなど車いす
オープン
タイプ

INDEX 索引

競技用モデル	スポーツ	さ 座王X・座王シリーズ 38～	は パイプアームサポートカバー 160	ラクワネック 159
モデル	アクティブ	さくら樹脂ホイール 144	パイプカッター(杖丈調節用) 117	ラプトン 166
シリアル	シリアル	ささえ愛 125	ハイボリマータイヤ 143・144	ラプトンE 166
シリアル	シリアル	サマーシールドPB日除け 67・160	バイロベルト 158	り リアネット 14
シリアル	シリアル	し ジーガードスリー 41	パイロットツ 72	リハビーバス 138
シリアル	シリアル	ジーガードツ 152	パイロットツモジュール 72	リフレア 166
シリアル	シリアル	シーティングバギー(STB-07) 75	パセオ 90	リフレックス 169
シリアル	シリアル	シートカラーサンプル(車いす用) 176	バックガード 13	リベアムゲル 143
シリアル	シリアル	シートカラーサンプル(車いす用) 176	バックサポート名入れ 163	る ルーキー 61
シリアル	シリアル	ゼイシリーズ 172	バナレーサー 143	れ レイ 25
シリアル	シリアル	ジャイロ 62	バリアフリースケール(検定付) 141	レインコート(ピロレーシング) 161
シリアル	シリアル	車輪・タイヤ(車いす用) 143	バンド(T字杖用) 117	レスキューカー 139
シリアル	シリアル	車輪カバー KF-10 160	ハンドリム 145	レッドウッドⅢ 52・59・75・88
シリアル	シリアル	車輪カバー KF-10 160	ひ ビグレオツ 66	レーシング(チェアスキー) 18
シリアル	シリアル	シャフトローリー・ストレッチャー 133	ビグレオティルトスリー 68	ろ ロホ・エアライト3 170
シリアル	シリアル	シャフトローリー・ストレッチャー 133	ビグレオティルトプラス 70	ロホ・クアドトロセレクト 171
シリアル	シリアル	ジャンパー 161	日除け 160	ロホクッション 170
シリアル	シリアル	ジョイユニットXプラス 88	ピロレーシング 車椅子レインコート 161	ロホ・スマートチェック 171
シリアル	シリアル	シ・ウルトラシリーズ 28～	ふ フォームグリップ 157	ロホ・ハイブリッドエリート 170
シリアル	シリアル	診察台 137	フットサポート(車いす用) 155・156	わ ワッペン 13
シリアル	シリアル	す スーパーグリップ 145	フットサポートカバー 155	ワンストップブレーキ 151
シリアル	シリアル	スーパーライト 18	ブラットホームクラッチ 121	
シリアル	シリアル	スタンダップチェア 96	ブレーキ(車いす用) 150～154・156	
シリアル	シリアル	ストレータス 169	フレームカラーサンプル(アルミ車いす用) 175	
シリアル	シリアル	ストレッチボディベルト 157	フローテック・ソリューションエクストラ 167	
シリアル	シリアル	スピナジー 144	フローテック・ライト 167	
シリアル	シリアル	スポークカバー 146・147	フロッグレッグス 149	
シリアル	シリアル	スマートフォンホルダー 159	へ ヘッドサポート 173・174	
シリアル	シリアル	スマートフラップ 160	ベビーストレッチャー 136	
シリアル	シリアル	せ ゼクス 26	ベビーロコ 77	
シリアル	シリアル	背シート名入れ 163	ベルト(車いす用) 157・158	
シリアル	シリアル	セフティワンS 120	ベンチタオル 161	
シリアル	シリアル	ゼロワンフレーム 8	ほ ホイールバッグ 144	
シリアル	シリアル	そ ソフトケイン 117	ポケット(車いす用) 159	
シリアル	シリアル	ち チェアスキー 18	ボディサポート BSW5 169	
シリアル	シリアル	超軽量01フレーム 8	ボンベ架(車いす用) 56・163	
シリアル	シリアル	つ 杖入れ KF-7/7BM 160	ま まあべんり 115	
シリアル	シリアル	て ティッピングキャップ 160	マイバディ シーティングシステム 173	
シリアル	シリアル	ティッピング用足踏みペダル 160	マキタ(空気入れ) 161	
シリアル	シリアル	テーブル(車いす用) 162	枕(車いす用) 156	
シリアル	シリアル	展示台(杖用) 117	マジスティ 54	
シリアル	シリアル	電動スタンダップチェアII 84	み ミズノフルカーボンホイール 144	
シリアル	シリアル	電動ライメイトN 85	ミニウォーク 77	
シリアル	シリアル	と どこでもさすべえ固定式 160	ミニ平行棒 125	
シリアル	シリアル	トライメイトN 96	む ムアツクッションNX2 164	
シリアル	シリアル	ドリンクホルダー 159	め メイウォーク 112	
シリアル	シリアル	トレウォーク 108	メリディアン 169	
シリアル	シリアル	トレウォークスリム 108	も モクリン 95	
シリアル	シリアル	泥除け KF-3 160	モザイク 63	
シリアル	シリアル	な ナーシングカート 140	モジュラーサポートシステム 174	
シリアル	シリアル	名前シール(T字杖用) 117	ゆ ゆうめいと(T字杖) 116	
シリアル	シリアル	に ニッシン×ファイテンセミオーダー 157	ユニバーサルネット 159	
シリアル	シリアル	ね ネームプレート 163	ら ライトニングホイール 149	
シリアル	シリアル	ネオ-PR 80	ライトホイール 144	
シリアル	シリアル	ネオ-PRリクラ 79	ライフケアテーブル 125	
シリアル	シリアル	ネックレス 159	楽作 124	
シリアル	シリアル	の ノーバンクタイヤ(車いす用) 28・32・43・143・144		



日進医療器株式会社

会社概要 (2023年9月現在)

名称	日進医療器株式会社
代表者	代表取締役 松永 圭司
創立	1964年2月28日
資本金	5,000万円
従業員数	150人
本社所在地	愛知県北名古屋市沖村権現35番地の2



本社工場

敷地面積 / 3,963m² 工場面積 / 5,826m²

日本産業規格認証取得工場(認証番号:JE0409002)JIS:T9201:2016 手動車椅子 自走用標準形・介護用標準形

INFORMATION

NISSIN WEB SITE

日進医療器のウェブサイト

新製品の詳細案内から車いす情報、カタログダウンロードなど、役立つ情報満載のウェブサイトをご用意しています。ぜひアクセスしてみてください。

NISSIN
ホームページ

日進医療器

<https://www.wheelchair.co.jp>

営業拠点

本社 〒481-8681 愛知県北名古屋市沖村権現35番地の2
TEL 0568-21-0635 (代) FAX 0568-23-2787

東京営業所 〒112-0011 東京都文京区千石2丁目2-1
TEL 03-3943-5200 (代) FAX 03-3943-5222

大阪営業所 〒533-0013 大阪府大阪市東淀川区豊里6-16-10
TEL 06-6323-8265 (代) FAX 06-6326-2554

九州営業所 〒812-0876 福岡県福岡市博多区昭南町2丁目3-8
TEL 092-513-5036 (代) FAX 092-513-5038

海外関連会社



Colours 'N Motion, Inc.
(U.S.A.)
※ISO9001 登録範囲外



NISSIN Co., Ltd.
(韓国)
※ISO9001 登録範囲外



常州中進医療器材股份有限公司
(中国)
※テュフ ラインランドにてISO13485審査登録
※ISO9001 登録範囲外



NISSIN MEDICAL VIETNAM
COMPANY LIMITED
(ベトナム)

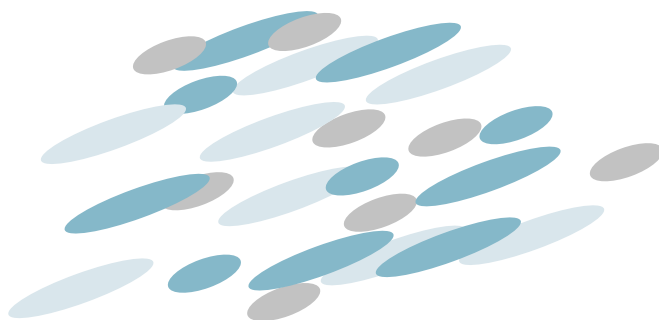

NISSIN

ORIGINAL WHEELCHAIR
AND WELFARE TOOL CATALOG

Vol.18



日進医療器株式会社

<https://www.wheelchair.co.jp>

本 社 〒481-8681
愛知県北名古屋市沖村権現35番地の2
TEL 0568-21-0635(代) FAX 0568-23-2787

東京営業所 〒112-0011
東京都文京区千石2丁目2-1
TEL 03-3943-5200(代) FAX 03-3943-5222

大阪営業所 〒533-0013
大阪府大阪市東淀川区豊里 6-16-10
TEL 06-6323-8265(代) FAX 06-6326-2554

九州営業所 〒812-0876
福岡県福岡市博多区昭南町 2丁目3-8
TEL 092-513-5036(代) FAX 092-513-5038

ORIGINAL WHEELCHAIR AND WELFARE TOOL CATALOG Vol.18

※カタログ内に掲載の価格(希望小売価格)は諸事情により変更となる場合がありますのでご了承ください。 2023年9月発行

掲載の価格は2023年10月時点のものです

税込価格 **770円**
(本体価格 700円)