

スポーツ  
競技用モデル

アクティブ  
モデル

シネウルトラ  
ウルトラ  
シリーズ

座王X座王  
シリーズ

軽量車いす

モジュラー  
式  
車いす

テイルト  
リクライニング  
車いす

座位保持

キッズモデル

電動車いす

特殊型車いす

アルミ製  
スタンダード  
車いす

スチール製  
スタンダード  
車いす

介護・  
福祉用具

ストレッチャー・  
防災用品・  
カートなど

車いす  
オプション  
パーツ

# キッズモデル

## Kids model

ピグレオⅡ	66
ピグレオティルトⅢ	68
ピグレオティルトプラス	70
PILOT2/PILOT2モジュール	72
CAPTAIN2	74
レッドウッド-Ⅲ/STB-07	75
Cub (カブ)	76
BabyLoco/ミニウォーク	77



軽くコンパクトな座位保持バギー

# PIGLEO II

ピグレオツー

軽量・コンパクトで簡単に折りたたみできる  
子供用バギー。

どこまでも軽く・コンパクトに、そして、しっかりとした  
座位の保持。これらの実現を目指して生まれた、  
使いやすいバギーです。

シート奥行とフットサポートの高さは  
お子様の成長に合わせて調節できます。



PHOTO /  
Sサイズオプション仕様  
シートエッジカラー：ブルー  
胸ベルト・グラブバー  
参考重量：7.8kg



コンパクト収納  
カンタンな折りたたみ



PHOTO /  
Lサイズ  
シートエッジカラー：グリーン  
重量：8.1kg



PHOTO / SSサイズオプション仕様  
シートエッジカラー：レッド  
まくら  
ストレッチボディベルトSサイズ  
参考重量：7.4kg

## PIGLEO II

SSサイズ Sサイズ  
Mサイズ Lサイズ

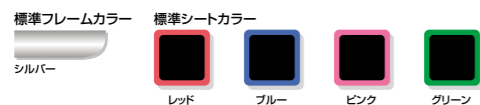

**注意** 搭乗者の落下を防止するため、必ずシートにベルト類を装着して  
使用してください。  
オプションでシートベルト類を選択しない場合は、必ず専門業者から、  
搭乗者に合ったベルトを購入して装着し、使用してください。

### 仕様・サイズ

項目	サイズ	SSサイズ	Sサイズ	Mサイズ	Lサイズ
乗車対象年齢		1歳半まで	1歳半から	5歳半から	11~13歳
耐荷重(積載物含む)		20kg	30kg	30kg	45kg
座面高/座面角度		50cm(後座寸法基準点)/10°			
座シート幅		約26.5cm	約30.5cm	約34.5cm	約38.5cm
背シート幅		約28cm	約32cm	約36cm	約40cm
座シート奥行(調節式)		18~22cm	20~24cm	22~30cm	28~38cm
バックサポート高		60cm		70cm	
バックサポート角度(調節式)		90・95・100°			
フットサポート・シート間距離(調節式)		12~26.3cm	22~36.3cm	22~41.5cm	
車輪		前輪5インチPUキャスタ		後輪8インチPUタイヤ	
全長(折たたみ時)		86(35)cm		87(35)cm	
全幅(折たたみ時)		50(50)cm	54(54)cm	58(58)cm	62(62)cm
全高(折たたみ時)		108(100)cm		117(108)cm	
重量		7.0kg	7.1kg	7.6kg	8.1kg



**NISSIN新型背シートシステム** お尻から体幹までをしっかりサポ  
ード。身体の前・横への崩れを抑  
えます。

**快適通気性シート** 通気性に優れた背シートが、熱を  
逃がし、快適さを保ちます。

**足踏み式ワンタッチブレーキ** 後輪の足踏み式ブレーキは少な  
い力で駐車ができます。



**バックサポート角度調整**  
工具を使わずにすばやく背角度が調整できます。  
お子様の体調の変化に対応します。  
(3段階 90・95・100°)

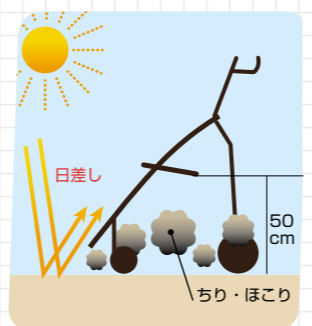

**座面高(座後端)は高めの50cm**  
ほごりがたまりがちで  
日差しの照り返しのある地面から、  
搭乗者の身体を遠ざけてくれます。

### オプション

PIGLEO IIをもっと快適に、便利にするオプションパーツ



たたんで付属の  
ポーチに収納で  
きます。

**マルチレインカバー「ほげった」**  
税込価格 **16,940円**  
(本体価格 15,400円)  
少雨による搭乗者と本体の濡れを防  
ぐ薄く軽量なレインカバー。ファス  
ナー開閉式。  
※「ほげった」の使用には「日除け」もし  
くは「サマーシールドPB日除け」の取付  
けが必要です。  
※激しい雨や強風を防ぐことはできません。

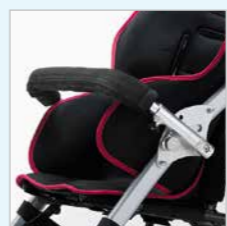

**グラブバー**  
オープン価格  
搭乗者が置ることのできるフロント  
バーです。  
※追加のご注文時にはピグレオII本  
体のサイズをご指定ください。

胸ベルト(1本) オープン価格  
腰ベルト(1本) オープン価格  
どちらのベルトも同サイズです。  
※腰ベルトとの同時取付けはできません。



**胸ベルト・腰ベルトサイズ(単位:cm)**  
7 138 0-10 52-55 0-10



**股ベルト**  
オープン価格  
おしりの前スレをやさしくふせぎます。  
※腰ベルトとの同時取付けはできません。

**股ベルトサイズ(単位:cm)**  
0-26 24 0-26  
幅25 15 138 0-30



**ストレッチボディベルト**  
(Mサイズ・Sサイズ)  
税込価格 **各23,980円**  
(本体価格 各21,800円)  
脚部へのあたりがやさしく、呼吸をさ  
またげにくい4点式のシートベルトです。  
※サイズはP157でご確認ください。



**日除け**  
オープン価格  
長時間の直射日光による悪影響をお  
さえます。搭乗者の様子が分かる確認  
窓つき。



**サマーシールドPB日除け**  
オープン価格  
東レのサマーシールド。PBを使用、遮  
光率100%・UVカット率99%以上。  
-4から-7℃のすぐれた遮熱効果を発  
揮します。  
(効果の数値はいずれもカケンテスト  
センター測定)



**まくら**  
オープン価格  
面ファスナーベルトで本体に装着で  
きます。



**多目的ネット**  
オープン価格  
内寸 W25 / D32 / H10(cm)  
面ファスナーベルトで本体に装着で  
きます。



**テーブル**  
オープン価格  
着脱可能な専用テーブルです。  
※グラブバーとの同時取付けはできません。

**テーブルサイズ(単位:cm)**  
60 31 36.5

### PIGLEO II対応

#### AZプレミアムオプション

通気性・支持性・クッション性の高いオプションで快適な使用を提供します。



**AZプレミアムシート(背+座)**  
オープン価格  
吸水速乾素材、高通気クッション、  
3Dメッシュの3層構造。  
高い通気性とクッション性を発揮。

豊富ナバリエーション  
9カラー



※写真はAZ肩ベルト(オプション)・AZ骨盤パッド(オプション)装着



**AZ肩ベルト**  
オープン価格  
体幹の前傾や屈曲の防止をサポートします。  
パッド部分に高通気性の3Dメッシュを使用し  
ています。



**AZ骨盤パッド(2個)**  
オープン価格  
骨盤の保持と横ずれ防止をサポートします。  
面ファスナーによる取り付け式。

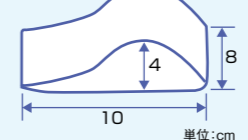

### フレームカラーオプション

新車注文時 オープン価格



PHOTO / Mサイズオプション仕様  
フレームカラー：スプリームホワイト (オプション)  
ストレッチボディベルトMサイズ (オプション)



ティルト&リクライニング式軽量バギー

# ピグレオ ティルト スリー PIGLEO TILT III

ティルト&リクライニングができるピグレオシリーズ

快適でストレスフリーな座位姿勢を実現する  
ティルト・リクライニングバギー

PHOTO/  
フレームサイズL  
【参考重量】16.5kg  
オプション/日除けはね上げ式パイプアームサポートサイドガード(中)



**高めの座面高**  
ほこりなどが多くなりがちで夏場の照り返しの強い地面から体を遠ざける思いやり設計。

**通気性の良いメッシュシート**  
体表面温度の上昇や蒸れの防止をサポート。

**クッション性の高い前輪・後輪タイヤ**  
前輪・後輪は快適な乗りごころのウレタンノーパンクタイヤ。



サイズ M

PHOTO/  
フレームサイズMオプション仕様  
【参考重量】14.2kg  
オプション/  
大容量多目的台-サイドガード(大)  
大腿ガード(小)-まくら



サイズ S

選べる  
4サイズ



サイズ LL

PHOTO/  
フレームサイズS  
【参考重量】12.3kg

PHOTO/  
フレームサイズLL  
【参考重量】16.1kg

フレームサイズLLは  
ヘッドサポート着脱式

## PIGLEO TILT III

Sサイズ Mサイズ  
Lサイズ LLサイズ

耐30kg (S-Mサイズ) 耐45kg (Lサイズ) 耐60kg (LLサイズ)

■シートベルトサイズ(単位:cm)



バックサポート・座シートカラー



COREスカイ

COREピンク

バックサポートアウターシートと座アウターシートは洗濯ができます。  
※洗濯方法につきましては、取扱説明書の注意事項をおまめください。

お出かけに便利なオプションが充実

ティルト&リクライニング時

折りたたみ時コンパクト!



※黄色のバスケットは製品及びオプションに含まれておりません。

# ピグレオ ティルト スリー PIGLEO TILT III

活動的なとき、体をやすめたいときなどの状況にあわせて姿勢を変換できます。

ティルト角度



レバーを握りながらティルトさせます。

リクライニング操作



背面のパイプをスライド&ロックさせてリクライニング。

※各部の調整については、取扱説明書の手順と注意事項を必ずおまめください。

レッグサポート角度調整



フットサポート角度調整



新型張り調整



背上部は横ベルト式  
下部はクロスベルト+ヒップベルト式。座部は横ベルト式  
お尻、腰からしっかりと、体全体をやさしくサポート。  
腰部のクロスベルトは身体の横くずれをおさえる効果もあります。

仕様・サイズ

項目	サイズ	Sサイズ	Mサイズ	Lサイズ	LLサイズ
対象年齢		1歳半から	5歳から	11歳から	13~16歳
対応乗車身長		約80~110cm	約110~130cm	約120~140cm	約140~170cm
耐荷重(積載物含む)		30kg	30kg	45kg	60kg
座シート高(水平時)		51cm	51cm	53cm	53cm
シート幅(座/背)		26cm/32cm	30cm/36cm	34cm/40cm	38cm/44cm
バックサポート高		58cm	63cm	70cm	90cm (ヘッドサポート含む)
座シート奥行(調節式)		20~28cm	22~30cm	28~38cm	34~42cm
フットサポートシート間距離(調節式)		13~28cm	22~34cm	23~35cm	30~37.5cm
全高×全幅×全長 ※1		115×62×89cm	114×62×94cm	123×67×104cm	142×67×114cm
グリップ高(グリップ最高部) ※1		115cm	114cm	117cm	117cm
車輪		前輪:5インチPUキャスタ 後輪:8インチPUタイヤ			
重量		12.3kg	12.7kg	15.1kg	16.1kg
折りたたみ時 全高×全幅×全長		95×45×62cm	95×45×62cm	103×45×67cm	101×45×67cm (ヘッドサポート除く)
レッグサポートシート間角度(調節式)		90~180°			
レッグサポートフットサポート間角度(調節式)		90~180° ※2			
最大ティルト角度		40°			
リクライニング角度		90~120°			

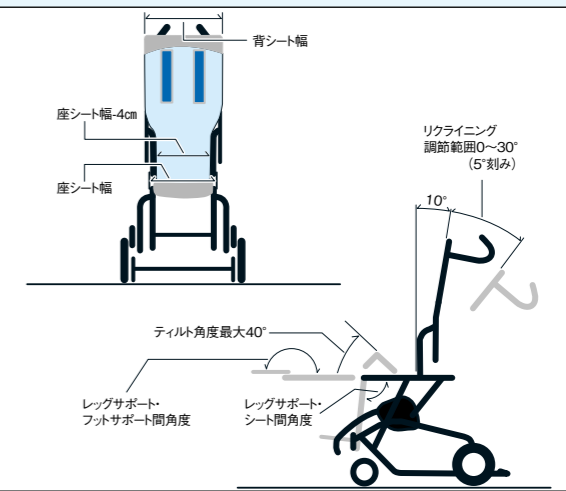

※1 座面水平・バックサポート角度90°・シート奥行最短設定 レッグサポートシート間角度90°時 ※2 M-L-LLサイズでは各部の設定により、レッグサポートシート間角度に制限が出る場合があります。

オプション

ピグレオティルトIIIをもっと快適に、便利にするオプションパーツです。

※新車購入時は非課税。オプション単品購入時は課税。



一般的な買い物カゴを搭載可能です※  
大容量多目的台 オープン価格  
荷台有効スペース幅41cm×奥行24cm  
最大積載重量8kg  
※買い物カゴのサイズによっては搭載できない場合があります。  
写真の買い物カゴは製品には含まれません。



はね上げ式パイプアームサポート  
税込価格 23,980円(本体価格 21,800円) (2本1組)  
アームサポート高24~16cmで調節可能。角度調節可能。テーブルステー取付用のネジ穴つきます。  
※サイドガード(大)との同時取付けはできません。



① サイドガード(大)  
オープン価格(2枚1組)  
腕や体がバギーの外にでないようにサポートします。



③ サイドガード(中)  
オープン価格(2枚1組)  
別売オプションのはね上げ式パイプサポートと同時の取付けが可能なサイドガードです。



股ベルト  
オープン価格  
ヒップが前ずべりしないようにサポートします。

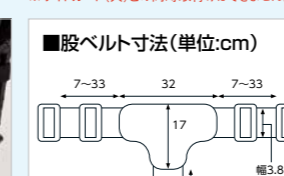

■股ベルト寸法(単位:cm)  
7~33 32 7~33  
幅2.5 幅3.8 0~34



まくら  
オープン価格 カラー:グレー  
胸の圧迫が少ない、体をやさしくサポートするベルト。中央のゴムベルトにより伸縮し、乗車者の動作に対応します。  
※サイズはP157でご確認ください。  
※写真はピグレオティルトIIIフレームサイズSにストレッチボディベルトSサイズを装着



ストレッチボディベルト Mサイズ/Sサイズ  
税込価格 各23,980円(本体価格 各21,800円)  
胸の圧迫が少ない、体をやさしくサポートするベルト。中央のゴムベルトにより伸縮し、乗車者の動作に対応します。  
※サイズはP157でご確認ください。  
※写真はピグレオティルトIIIフレームサイズSにストレッチボディベルトSサイズを装着



テーブルASSY  
オープン価格  
アームサポートを利用して取付けるテーブルです。  
※テーブルの種類はP162のKF-4タイプより選択してください。  
※テーブルの取付けにはアームサポートが必要です。  
また、受け金具の取付け位置(右および左)をご指定ください。



テーブル用スライド棒 + ノブネジセット  
オープン価格  
テーブルの購入が必要な場合のための、テーブル取付金具類だけのオプションです。  
※テーブルの取付けにはアームサポートが必要です。



日除け  
オープン価格  
長時間の直射日光による悪影響をおさえます。搭載の様子が変わる確認窓つき。

ポジションチェンジで、お着替えにも便利な、  
軽量ティルト折りたたみバギー!

PIGはギリシャ神話のピグマリオンから親の「熱心な想い」、  
LEOはライオンのような子供の「強い心」。  
このふたつの想いをこめて「ピグレオ」と名付けました。

肩・腕をやさしく  
しっかりと収める  
ワイドバックサポート  
採用

# PIGLEO TILT+ PLUS



PHOTO/Mサイズ オプション仕様  
フレームカラー：赤  
シートカラー：CORE5  
オプション：キッズまくら  
参考価格：193,600円(非課税)

バックサポート  
角度  
+30°+60°の  
着替え  
ポジション!



### ■シートベルトサイズ(単位:cm)

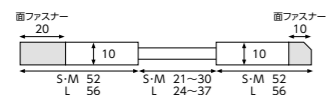

折りたたみはコンパクト

ティルト角度0~45°

折りたたみ式  
転倒防止装置つき



レッグサポート  
角度調整式

バックサポート  
座シートベルト張り調整式

手押し  
ハンドル高調整式



ノブポルト調整式  
※Lサイズでは、設定により  
レッグサポートシート間角度に  
制限が出る場合があります。

## PIGLEO Tilt Plus

基本価格 184,800円~(非課税)

- Sサイズ
- Mサイズ
- Lサイズ
- 耐30kg (S-Mサイズ)
- 耐45kg (Lサイズ)



PHOTO/Sサイズ 標準仕様  
フレームカラー：黄  
シートカラー：CORE14

- 標準フレームカラーバリエーション
- 黄
  - 赤

- シートカラー(メッシュタイプ)
- CORE4
  - CORE5
  - CORE14



PHOTO/Lサイズ オプション仕様  
フレームカラー：グラナダブラック(オプション)  
シートカラー：CORE4  
オプション：キッズまくら  
参考価格：227,700円(非課税)

※着替えポジションでの走行はしないでください。

### 着替えポジションへの変換のしかた

※ポジションの変換の際は、足踏みブレーキをかけた状態で動作を行ってください。また、必ず取扱説明書の手順と注意事項をおまわりください。



ティルト角度を0~10°以内に調整します。



左右サイドガードのベルトの面ファスナーをはずします。



左側サイドプレートの「背もたれ誤動作防止装置」を解除します。



バックサポート角度変換ワイヤーを引き、バックサポートフレームを支えながら、ゆっくりと倒します。

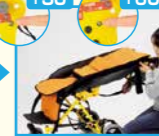

背角度+30°もしくは、+60°の位置に固定します。左右サイドプレートのロックピンが掛かっていることを確認してください。



左右サイドガードのベルトの面ファスナーを貼り合わせます。

### 折りたたみかた

※折りたたみの際と開く際は、足踏みブレーキをかけた状態で動作を行ってください。また、必ず取扱説明書の手順と注意事項をおまわりください。



フットサポートをたたみ、レッグサポートの角度を座面と平行になるように調整し、転倒防止装置を折りたたみます。

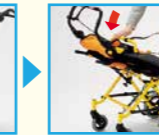

左側サイドプレートの「背もたれ誤動作防止装置」を解除してから、バックサポート角度変換ワイヤーを引いて、バックサポートを前方に倒します。



ティルトレバーを握り、ティルト角-45°(前傾の限界)まで傾けます。



折りたたみベルトを引き上げ折りたたみます。



最後に、フレーム固定ベルトをフレームに巻きつけて、フレームが開かないようにします。

### 開きかた

※折りたたみの際と開く際は、足踏みブレーキをかけた状態で動作を行ってください。また、必ず取扱説明書の手順と注意事項をおまわりください。



フレーム固定ベルトをはずします。

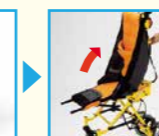

ティルトレバーを握りながらバックサポートパイプを起こすようにして開きます。



左右サイドプレートと左右ベースフレームのロックピンが掛かっていることを確認してください。



左側サイドプレートの「背もたれ誤動作防止装置」を動作中の状態にします。



レッグサポートの角度を調整し、フットサポートを開き、転倒防止装置を引き出します。

### オプション(新車購入時は非課税オプション単品購入は課税)



3点式シートベルト※1  
税込価格 10,230円  
(本体価格 9,300円)

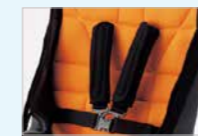

4点式シートベルト  
税込価格 12,760円  
(本体価格 11,600円)



キッズまくら  
税込価格 9,680円  
(本体価格 8,800円)



アングルストラップ  
税込価格 1,430円(1本)  
(本体価格 1,300円)

### ■4点式シートベルトサイズ(単位:cm)

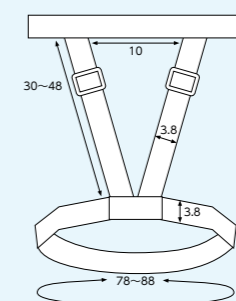

### ■3点式シートベルトサイズ(単位:cm)

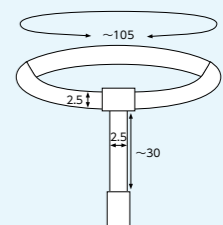

### ■アングルストラップサイズ(単位:cm)

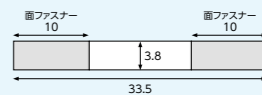

日除け  
税込価格 25,410円  
(本体価格 23,100円)  
PHOTO / COREグレー

### <日除けカラー>

- COREグレー
- COREピンク
- COREスカイ

※1・3点式シートベルトと座角バッドの併用はできません。  
※オプションパーツは、ピグレオティルトプラス本体のサイズにより仕様  
が異なる場合があります。単品注文時には本体のサイズを指定  
してください。

### フレームカラーオプション

- パールイエロー
- ビビッドオレンジ
- フォーミュラレッド
- ベーシックブルー
- ライトブルーパール
- ブルーグリーン
- フォレストグリーン
- フリティピンク
- フリティパープル
- アプリコットピンク
- シュガーブルー
- シュガーグリーン
- シュガーピンク
- スプリームホワイト
- シュガーブラック
- シュガーメタリック
- ガンメタ
- グラナダブラック

新車注文時 34,100円(非課税)

### 仕様・サイズ(ティルト角度0~45° ※折りたたみのため-45°まで前傾)

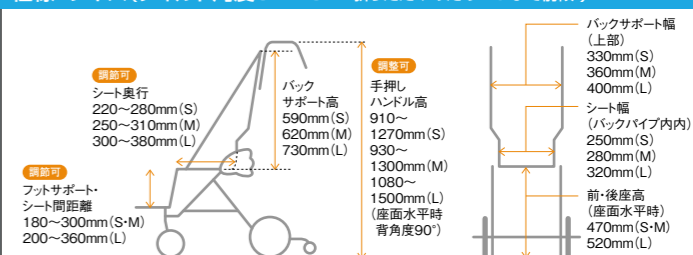

重量	10.9kg (S) 11.3kg (M) 13.6kg (L)	折りたたみ時 全高×全幅×全長	740×480×600mm (S) 760×510×600mm (M) 850×540×660mm (L)
耐荷重(積載物含む)	30kg (S・M)・45kg (L)	バックサポート角度	90°・95°・100°(調整式)
全高×全幅×全長 ※2	1110×480×920mm (S) 1130×510×920mm (M) 1320×550×990mm (L)	レッグサポート・ シート間角度	90°~180°(調整式)※3
		着替えポジション時 バックサポート角度	+30°・+60°(調整式)

※2:手押しハンドル高最低-座面水平-バックサポート角度90°-シート奥行最短設定時  
※3:Lサイズでは、設定によりレッグサポートシート間角度に制限が出る場合があります。

※品質向上のため、予告なく仕様を変更する場合がありますので、予めご了承ください。販売店様へ：専用発注書にてご発注ください。

チャレンジする“こころ”応援します。

しっかりとした座りと、こぎ動作のサポート力に配慮  
アクティブスタンダードモデルのPILOT2と  
成長対応モジュラータイプのPILOT2モジュール

座シートパイプが  
メインフレームの  
上になります。

ひざを鋭角に曲げて  
座ったとき  
座シートパイプが  
当たらないように  
なります。



PILOT2 Mフレーム

PHOTO / オプション仕様  
フレームカラー：シュガーブルー  
バックサポートカラー：COREスカイ  
オプション：座クッション  
参考重量：11.5kg  
(座クッション含まず)  
参考価格：182,600円(非課税)  
(座クッション含まず)



PILOT2 Lフレーム

PHOTO / オプション仕様  
フレームカラー：スーパーホワイト  
バックサポートカラー：CORE5  
オプション：折りたたみ式転倒防止装置  
座クッション  
参考重量：13.1kg  
(座クッション含まず)  
参考価格：200,100円(非課税)  
(座クッション含まず)



PILOT2モジュール Sフレーム

PHOTO / オプション仕様  
フレームカラー：フォーミュラレッド  
バックサポートカラー：COREピンク  
オプション：4インチクッションアルミホイールキャスト  
パイプアームサポート  
NE回転式転倒防止装置(片側)  
コンパクトドラム式助動ブレーキ  
座クッション  
参考重量：13.4kg(座クッション含まず)  
参考価格：290,100円(非課税)(座クッション含まず)

ジュニアサイズアクティブスタンダード車いす



パイロットツー

ジュニアサイズモジュラー式アクティブ車いす



パイロット2モジュール



PILOT2 Sフレーム

PHOTO / オプション仕様  
フレームカラー：アプリコットピンク  
参考重量：11.8kg(座クッション含まず)

PILOT2モジュール Mフレーム

PHOTO / オプション仕様  
フレームカラー：ライトブルーパール  
参考重量：12.6kg(座クッション含まず)

PILOT2

基本価格 182,600円～(非課税) Lフレーム Mフレーム Sフレーム 高さ50kg

PILOT2モジュール

基本価格 230,800円～(非課税) Lフレーム Mフレーム Sフレーム 高さ50kg

●シート幅：26・28・30・32・34・36cm  
●駆動輪：PILOT2(18～24インチ[540])、PILOT2モジュール(18～22インチ)  
●キャスト：4インチ・5インチ  
※シート幅と駆動輪はフレームサイズにより選択可能寸法が異なります。

座り、動くための機能が進化しました。便利さや遊び心にも配慮。



洗えるバックサポートアウターシート  
バックサポートアウターは中材にウレタンを使用せず、繊維質素材を使用。洗って清潔に保つことができます。  
※洗濯機を使用する場合は洗濯用ネットをお使いください。



座シートパイプ  
従来メインフレームの横にあった座シートパイプをメインフレームの上側に、ヒザを曲げたときに足にシートパイプが当たりません。



前後位置調節式  
ハイマウントフット・レッグサポート  
ハイマウントフット・レッグサポートは、高さだけではなく、前後位置も調節可能です。  
(ローマウントの場合は、前後位置の調節はできません。)



座奥部上下張り調整  
座の奥側に左右別々に上下張り調整ができます。座の奥部分もしっかりと身体にフィットさせることで、サポート力が向上します。

パイロット2モジュールの特徴



折りたたみクロスフレームの交換なしに、シート幅の拡張とシート奥行の延長が可能。  
搭乗者の成長に対応して、パーツ組みつけ位置の変更で、シート幅2cmの拡張とシート奥行寸法変更(1～2cm)が可能。折りたたみクロスフレームとシートを交換する必要はありません。  
(シート幅、シート奥行の変更作業は専門知識と技術を持った販売店にご依頼ください。)



車軸プレート  
車軸の高さ・前後の調節に対応する、車軸プレート方式を採用しています。(車軸位置の変更作業は専門知識と技術を持った販売店にご依頼ください。)

各部詳細



透明ポケットつき背ポケット  
背ポケットの外側に透明なポケットがついています。お好きなキャラクターの紙面や写真を入れてアレンジできます。



▲ハイマウント  
フットサポート  
フットサポート・シート間距離が24cm以下の場合、フットサポートはハイマウントタイプとなります。26cm以上の場合はローマウントです。



▲ローマウント  
ワイドレッグパイプ  
レッグパイプを外側に広げ、斜め前方からの移乗をしやすくしました。



キャスト輪は4種類より選択(標準装備)

車輪幅  
35ミリ(5インチクッション)  
25.5ミリ(5インチソリッド)  
32ミリ(4インチクッション幅広)  
22ミリ(4インチクッション)  
※5インチは前座高により設定不可となる場合があります。

オプション

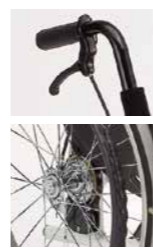

足踏み式駐車  
ブレーキ左右1組  
介助者が足で踏み込んでかける駐車ブレーキです。  
新車注文時  
12,600円(非課税)

助動ブレーキ  
(バンド制動式)  
左右1組  
新車注文時  
20,100円(非課税)



折りたたみ式  
転倒防止装置 左右1組  
後方転倒の危険性を少なくするためのものです。  
介助者が手で内側に折りたんで収納することができます。  
新車注文時  
17,500円(非課税)



回転式転倒防止装置  
NEタイプ 左右1組  
後方転倒の危険性を少なくするためのものです。  
介助者が手で内側に収納することができます。  
新車注文時  
14,300円(非課税)  
※シート幅が30cm未満の場合は片側のみ取付(新車注文時7,200円(非課税))となります。  
部品として購入の場合の金額は販売店にお問合せください。  
※ご注文時にはステータス取得後座高の指定が必要です。



ウイングテーブル  
半透明で足元が透けてみえる安心感のあるテーブルです。  
新車注文時  
24,800円(非課税)  
※ご注文時にはステータス取得後座高の指定が必要です。



ヤマハ電動ユニット  
JWX-1PLUS+  
Mフレーム・Lフレームの場合はJWX-1PLUS+をオプション装着することができます。  
(最高速度4.5km/h仕様のみ対応)

バックサポートカラー



フレームカラー



PREMIUM COLOR プレミアムカラー  
新車注文時のみ 11,500円(非課税)  
プレミアムブルー プレミアムレッド プレミアムピンク

MAZIORA COLOR マジョーラカラー  
新車注文時のみ 37,400円(非課税)  
マゼラン トラペジウム アンドロメダ  
マッターホルン マッキンリー

ワイドレグパイプ採用の介助用スタンダード車いす。  
各部の機能も充実しています。

ジュニアサイズ介助用スタンダード車いす

## CAPTAIN2

キャプテンツー



ワイド  
レグパイプ  
採用



介助ブレーキ  
標準装備

座シートパイプが  
メインフレームの  
上になります。

ひざを鋭角に曲げて座ったとき  
座シートパイプが当たらないように  
なります。

### Mフレーム

PHOTO / オブショナル仕様  
フレームカラー：スーパーホワイト  
バックサポートカラー：CORE4  
オプション：アルミ製溶接サイドガード  
足踏み式駐車ブレーキ、  
座クッション  
参考重量：11.2kg (座クッション含まず)

### Lフレーム

PHOTO / オブショナル仕様  
フレームカラー：プリティパープル  
バックサポートカラー：COREパープル  
オプション：NE回転収納式転倒防止装置、  
足踏み式駐車ブレーキ、  
座クッション  
参考重量：12.9kg (座クッション含まず)  
参考価格：220,500円 (非課税)  
(座クッション含まず)

## CAPTAIN2

基本価格 193,600円～ (非課税) **Lフレーム** **Mフレーム** **耐50kg** **介助用**

仕様詳細 (L...Lフレーム / M...Mフレーム)

- フレーム長：●45cm / ●42cm
- シート幅(アームサポートパイプ内寸法)：26・28・30・32・34・36cm(36はLのみ選択可)
- シート奥行：24・26・28・30・32・34・36cm(36はLのみ選択可)
- 前/後座高：40/38・42/38・42/40・44/40・44/42・46/42cm
- バックサポート高：30・32・34・36・38・40cm
- バックサポート角度：96°
- フットサポート・シート間距離：16・18・20・22・24・26cm(ハイマウントタイプ) / 28・30・32・34・36・38cm(ローマウントタイプ)
- 手押しハンドル高：後座高+約54cm(前座高/後座高の設定により多少の誤差があります)
- レグパイプ内寸法：シート幅(サイドガード内寸法)+約4cm
- 車軸前後位置：0・3.5・7cm
- 駆動輪：16×1.75コンパクトドラムブレーキつき車輪
- キャスト：4インチクッション・4インチクッション幅広・5インチソリッド・5インチクッション
- キャンバ角：0°・2°

### 各部詳細



洗えるバックサポート  
アウターシート

バックサポートアウターは中材にウレタンを使用せず、繊維質素材を使用。洗って清潔に保つことができます。  
※洗濯機を使用する場合は洗濯用ネットをお使いください。



介助ブレーキ

標準仕様の介助ブレーキは内蔵式コンパクトドラムを採用。軽い力の操作でもしっかりと制動力を発揮します。



前後位置調節式  
ハイマウントフット・  
レグサポート

キャプテンのハイマウントフット・レグサポートは、高さだけでなく、前後位置も調節可能です。(ローマウントの場合は、前後位置の調節はできません)



主輪の外出し設定が  
選択可能

主輪を通常より8mm外に出す設定を選択可能。  
車いすの安定性を高めめます。  
※シート幅が狭い設定の場合は、主輪外出しをおすすめします。  
※車いすの設定により、選択不可の場合があります。

### オプション



アルミ製溶接サイドガード  
(写真は対応の一例です)

メインフレームに溶接されたアルミ製のサイドガードもオプションとして製作可能です。ご利用者様の状況に合わせた形状や寸法に、オーダーメイドで対応いたします。



プラスチックホイール  
主輪 左右1組

3本スポークでしっかりとしたデザインのプラスチックホイール (介助ブレーキはICD制御式となります。)  
新車注文時 4,700円 (非課税)



樹脂製半カバー 泥除け  
(Bタイプ) 左右1組

搭乗者の手指が主輪に接触しないように保護します。  
カラー：ブラック  
新車注文時 22,000円 (非課税)



回転式転倒防止装置  
NEタイプ 左右1組

後方転倒の危険性を少なくするためのものです。介助者が手で内側に収納することができます。  
新車注文時 14,300円 (非課税)  
※シート幅が30cm未満の場合は片側のみ取付 (新車注文時7,200円 (非課税)) となります。

部品として購入の場合の金額は販売店にお問合せください。部品として購入の場合は使用機種名と前座高・後座高の指定が必要です。

### バックサポートカラー

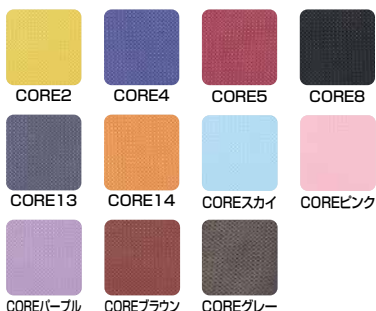

### フレームカラー



### PREMIUM COLOR プレミアム・カラー

新車注文時のみ 11,500円 (非課税)

プレミアムブルー プレミアムレッド プレミアムピンク

### MAZIORA COLOR マジョーラ・カラー

新車注文時のみ 37,400円 (非課税)

マゼラン トラベジウム アンドロメダ マッターホルン マッキンリー

トライアングルティルト車いす「レッドウッド-Ⅲ」は  
ジュニア用寸法や機能にも対応します。

リアルモジュラー式トライアングルティルト車いす

# Redwood III

REAL MODULAR TRIANGLE TILT

For  
Kids

## Redwood-Ⅲ

基本価格 **239,800円**～(非課税)

**耐100kg** **介助用**

PHOTO/オプション仕様  
ベースフレームカラー:ビビッドオレンジ  
シートカラー: CORE14U(オプション)

販売店様へ:専用発注書にてご発注ください

※各部の調節や部品交換は専門知識と技術を持った販売店にご依頼ください。



### 左・上の写真の仕様

- 低床フレーム
- シート幅:36cm
- 参考寸法:全長100×全高128×全幅57cm  
折りたたみ時 全長100×全高75×全幅43cm  
フルリクライニング時 全長145cm
- 参考重量:25.5kg(座クッション含まず)
- 参考価格:408,700円(非課税)(座クッション含まず)

### 【装着オプション】

- リクライニング機能
- クランプ直下型レッグパイプ
- 幅決め
- ノーパンクタイヤアアリー
- 泥よけ 樹脂性半カバーAタイプ
- シートカラー CORE14U
- アームサポート跳ね上げ式
- FRフットブレーキ
- 大容量呼吸器台
- 座クッション
- 枕 PGタイプ

Redwood-Ⅲの詳細につきましてはP52-53をご覧ください。

## Seating Buggy

# STB-07

姿勢保持の困難なお子様のために開発された  
シーティングバギーはコンパクトで軽量につくられています。  
シートが調整でき、身体を抱くように支えます。  
使用者や介助者のことを考えた便利な車いすです。

**Mサイズ**: シート幅34cm **Lサイズ**: シート幅38cm

## STB-07

基本価格 **350,900円**(非課税) **耐70kg** **介助用**

### 仕様詳細

- 全長:118cm(ハイバックシートが床に垂直時)
- 全高:134cm(ハイバックシートが床に垂直時)
- 全幅:61(M)・65(L)cm
- シート幅:34(M)・38(L)cm
- シート奥行:29~41cm(7段階調節式)
- キャスタ:6インチクッション
- 主輪:14インチ(ドラム付)
- 座席昇降:前座高40(最低)~73cm(最高:ハイバックシートが床に垂直時)
- アームサポート上下範囲:21~27cm(2cm間隔)

- 重量:約20kg
- 材質:アルミ軽合金
- 適用身長範囲:120~180cm
- 最大ティルト角度50°(座席最高時)
- 足踏み式駐車ブレーキ
- 姿勢保持:面ファスナーによる巻き式シート構造のため、張りの調整が可能

ご注文時には、サイズ(M・L)・シートカラーをご指定ください。

### シートカラー(基本色)



**Lサイズ**

PHOTO/標準仕様  
※アームサポート右側に機の受け金具が標準で装着されています。



### 折りたたみ時

- 折りたたみ時(全長×全幅×全高)
- Mサイズ** 99×61×45cm
- Lサイズ** 99×65×45cm

### オプション



#### 座骨結節 前方パッド

税込価格 **8,250円**  
(本体価格 7,500円)



#### 枕

税込価格 **13,750円**  
(本体価格 12,500円)



#### サイドカバー

税込価格 **24,860円**  
(本体価格 22,600円)



#### シートベルト (体幹/バット付き)

税込価格 **20,900円**  
(本体価格 19,000円)

※品質向上のため、予告なく仕様を変更する場合がありますので、予めご了承ください。

スポーツ  
競技用モデル

アクティブ  
モデル

シニア  
ウルトラ  
シリーズ

座高×座王  
シリーズ

軽量車いす

モジュラー式  
車いす

リクライニング  
車いす

座位保持

キッズモデル

電動車いす

特殊型車いす

アルミ製  
スタンダード  
車いす

スチール製  
スタンダード  
車いす

介護  
福祉用具

ストレッチャ!  
防災用品  
カーテンなど

車いす  
オプション

ティルト&リクライニング式 座位保持 キッズ用車いす

ティルト&リクライニングで  
座位保持。  
折り畳み可能で  
どこでもおでかけ。



カブ



## Cub(カブ) 耐60kg 介助用



ワンタッチ上下分割フレームで  
小型車のトランクにも積載可能



リクライニング角度調整操作



転倒防止装置収納操作



着脱式トレイ1枚付属



厳格な基準で知られるピッツバーグ大学での試験に合格したCub(カブ)は、世界中の途上国支援団体と連携し、世界30か国以上に出荷され、子どもたちの活動と成長を支えています。

### 仕様・サイズ

シート幅	365mm
ヒップガイド幅	190~300mm(調節式)
座り幅	190~365mm
シート奥行	225~360mm(調節式)
バックサポート高	290~560mm(調節式)
バックサポート角度	75・82・90・97・105・112・120・127・135°(調整式)
ティルト角度	-9・0・9・18・27・36・45°(調整式)
前座高	395mm(座面水平時)
レッグサポート長	140~350mm(調節式)
押手ハンドル高	915~1260mm(調整式)
アームサポート高	165~215mm(調節式)
主輪	16インチ ノーバンクタイヤ
キャスタ輪	7インチ
耐荷重	60kg(積載物含む)
全幅	635mm
ホイールベース長	540mm
全長	787mm
重量	23.4kg(シートフレーム部:13.4kg/ベース部:10.1kg)
フレーム材質	アルミ軽合金



製造元: Colours 'N Motion, Inc.  
企画・開発・販売元: PARTICIPANT (パティシパント社) (U.S.A.)



イマセン移動支援機器 **室内用**



# BabyLoco

座位保持椅子を載せて、  
自分で操作して室内を移動する  
移動支援機器です。

座位保持椅子装着例

装着座位保持椅子  
PON・PA(株式会社アシスト)



## BabyLocoユニット

表面は強度と耐久性が高い  
発泡ポリプロピレン製。  
ぶつかった時の衝撃を抑えます。  
低トルクモータを採用しており、  
安心して使うことができます。



お手持ちの座位保持椅子が取り付けできる。

取り付けの安全性が確認された椅子をBabyLocoに付けて、簡単に電動化することが可能です。お手持ちの椅子を使い、1台のBabyLocoをみんなですることもできます。

### 取り付けの安全性が確認された座位保持椅子

PON・PA(株式会社アシスト)  
グラビティチェア(株式会社シーズ)  
※座位保持椅子は日進医療器では取扱っておりません。



グラビティチェア

### 室内を探索するのに最適なかたち

丸い形状とタイヤの配置の工夫により小回り性能に優れ、室内を自由に探索でき、子どもの好奇心を引き出します。速度調節も簡単なので、安全に室内で使用できます。

入力装置を選んでご使用ください。(入力装置・テーブルは別売です。)



ジョイスティック



小型ジョイスティック



4方向押しボタンスイッチ

### 仕様諸元表

項目	仕様内容
全長・全幅・全高	650×500×140mm
重量	9kg
対象者目安 身長/体重	150cm以下/60kgまで(座位保持椅子・積載物を含む)
使用環境	屋内 ※平坦な場所
走行時間	1.5時間
充電時間	0~3時間
充電器	100-240VAC 60/50Hz DC13.8V 出力1A
段差乗り越え高さ:前進時	5mm
バッテリー	鉛蓄電池 12V 2.6Ah
駆動モータ	17W DC12V×2
入力装置(別売り)	押しボタンスイッチによる4方向電子制御方式またはジョイスティックコントロールによる全方向電子制御方式

●ご使用の際は保護者の方の目の届く範囲で使用してください。

スプリング式歩行車

# ミニウォーク

## ミニウォーク

基本価格 **269,500円**~ (非課税) **耐40kg**

●製造元: VELA (デンマーク)

ご注文時には、製品サイズ(S-L)・  
トランクサポートサイズ(70-90cm)をご指定ください。

仕様	サイズS	サイズL
全長	74cm	
全幅	65cm	
サドル高	28~48cm	28~63cm
トランクサポート高	55~75cm	70~90cm
トランクサポートサイズ	周長70cm・周長90cm	
重量	15kg	
耐荷重	40kg	
フレーム材質	スチール	

お子様の動きにスプリングが反応し、歩行をサポートします。  
身体に合わせた各部の調整が可能です。

トランクサポート



※品質向上のため、予告なく仕様を変更する場合がありますので、予めご了承ください。

スポーツ  
競技用モデル

アクセ  
ティ  
ブ  
モデル

シ  
ン  
ク  
ウ  
ル  
ト  
ラ  
シリ  
ズ

座  
王  
X  
座  
王  
シリ  
ズ

軽  
量  
車  
い  
す

モ  
ジ  
ユ  
ー  
ラ  
イ  
式  
車  
い  
す

テ  
イ  
ル  
ト  
リ  
ン  
グ  
車  
い  
す

座  
位  
保  
持

キ  
ツ  
ズ  
モ  
デ  
ル

電  
動  
車  
い  
す

特  
殊  
型  
車  
い  
す

アル  
ミ  
製  
ス  
タ  
ン  
ダ  
ー  
ド  
車  
い  
す

ス  
チ  
ール  
製  
ス  
タ  
ン  
ダ  
ー  
ド  
車  
い  
す

介  
護  
・  
福  
祉  
用  
具

ス  
ト  
レ  
ジ  
ャ  
!  
防  
災  
用  
品  
カ  
ー  
ト  
な  
ど

車  
い  
す  
オ  
フ  
シ  
ョ  
ン  
パ  
ー  
ツ